

Wandverkleidungen, Wandschutzbeläge, Handläufe und Kantenschutzprofile

Von Gerflor



Gerflor Mipolam GmbH
Mülheimer Str. 27/Tor 7
53840 Troisdorf
Deutschland

Tel.: +49 2241 2530-0
Fax: +49 2241 2530-100

kundenservice@gerflor.com
www.gerflor.de

Vinyl-Wandbeläge Gerflor MURAL REVELA

Dekorative Wandgestaltung in Marmor- Stein- oder Betonoptik für Nassbereiche mit Wandbelägen aus Hart-PVC, geeignet als schnelle und staubfreie Lösung für Sanierungen und Neubau als Alternative zu keramischen Fliesen in Nassbereichen.

Wand- und Türensenschutz, Handläufe

Gerflor bietet verschiedene SPM[®] – Produkte für Wand- und Türensenschutz sowie Handläufe

Wandschutz

Gerflor bietet 3 Produktreihen für den Wandschutz: Rammschutzprofile, Rammschutzleisten und Wandschutzplatten.

Kantenschutz

Funktionale Kantenschutzprofile für 90° und andere Winkel, Kantenschutzleisten gegen leichtere Stöße, Kantenschutzprofile auf Alu-Schiene für Bereiche mit intensiverem Verkehr.

Türschutz

Türschutzelemente für fuß- oder halbhohen Türblattschutz, gerade oder in Formzuschnitten, Türgriffschutz in dekorativen Designs, Türkanten- und Türzargenschutz in L- und U-Form, Thermoformen für komplexe Türrahmen.

Handläufe

Ergonomisch geformt bieten Handläufe Sicherheit und schützen gleichzeitig die Wände. SPM[®] Handläufe, eine Kombination aus Vinyl und Aluminium, umfassen ein kombiniertes Handlauf-Rammschutzprofil, Handläufe mit stoßfesten und dekorativen Einlegebändern und Rundhandläufe.

Einsatzempfehlungen

- Gesundheitswesen, Krankenhäuser, Kliniken
- Senioren- und Pflegeheime
- Bildungswesen
- Büros, Hotels, Gastronomie, Wohnungsbau

¹ Spécialistes des protections murales (& mains courantes) =Spezialisten in Wandschutzlösungen (und Handläufen)

Vinyl-Wandbeläge MURAL REVELA – dekorative Wandgestaltung für Nassbereiche

Aus der Serie Wandverkleidungen, Wandschutzbeläge, Handläufe und Kantenschutzprofile von Gerflor



Dekorative Wandgestaltung in Marmor- Stein- oder Betonoptik für Nassbereiche mit Wandbelägen aus Hart-PVC, geeignet als schnelle und staubfreie Lösung für Sanierungen und Neubau als Alternative zu keramischen Fliesen.

Dekorative Wandgestaltung in Nassbereichen für Sanierung und Neubau

Gerflor MURAL REVELA



Gerflor MURAL REVELA - Dekorative Wandgestaltung in Marmor- Stein- oder Betonoptik



Gerflor MURAL REVELA – Dekorative Wandgestaltung in Marmor- Stein- oder Betonoptik

Vinyl-Wandbeläge MURAL REVELA – dekorative Wandgestaltung für Nassbereiche

Aus der Serie Wandverkleidungen, Wandschutzbeläge, Handläufe und Kantenschutzprofile von Gerflor



Gerflor MURAL REVELA – Dekorative Wandgestaltung in Marmor- Stein- oder Betonoptik

Mural Revela ist ein 5 mm dicker Wandbelag aus heterogenem Hart-PVC, mit Stabilisierungsschicht, sehr realistischem Dekorfilm, transparentem Polyurethan-Oberflächenschutz und Rigid-Kern mit Recyclinganteil.

Formate

- Fliesen: 65 x 37,5 x 0,5 cm
- XL-Paneele: 90 x 260 x 0,5 cm
- XXL-Paneele: 120 x 260 x 0,5 cm (4 Dekore im XXL-Format erhältlich)

Die porenfreie Oberfläche und das Nut-und-Federsystem in Kombination mit einer verklebten Montage ermöglichen eine wasserdichte Wandkonstruktion.

Mural Revela lässt sich somit in Nassbereichen (Badewannen / Dusche) einsetzen.

Mural Revela lässt mit geeigneten Klebstoffen mit Nut- und Federverbindungen und sehr schmalen Fugen direkt auf vorhandene keramische Fliesenuntergründe verkleben.

Die Matt- oder Glanzdekore haben eine angenehme Haptik, Formate und Farben lassen sich nach dem Mix- und Match-Prinzip kombinieren.

Als Zubehör sind passende Aluminiumprofile für Innen-/Außenecken und Abschlüsse erhältlich.

Mural Revela enthält bis zu 30% recycelte Materialien und ist selbst zu 100 % recycelbar und zu 100 % REACH konform.

Vinyl-Wandbeläge MURAL REVELA – dekorative Wandgestaltung für Nassbereiche

Aus der Serie Wandverkleidungen, Wandschutzbeläge, Handläufe und Kantenschutzprofile von Gerflor

Designbeispiele

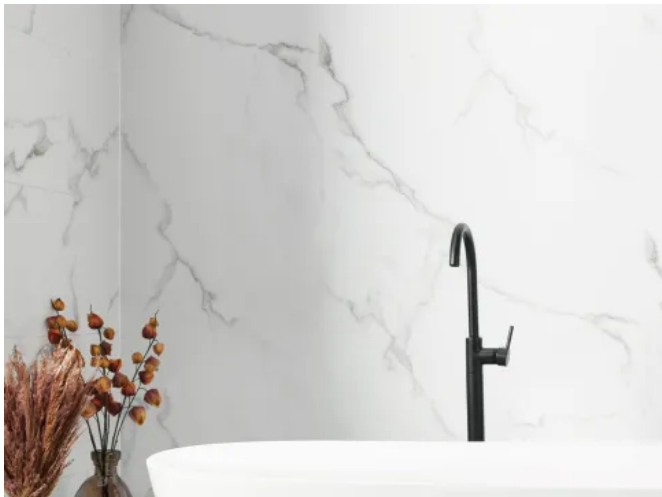

7029 Tanami Gloss, Rechteckige Fliese, XL Paneel 90 cm X 260 cm

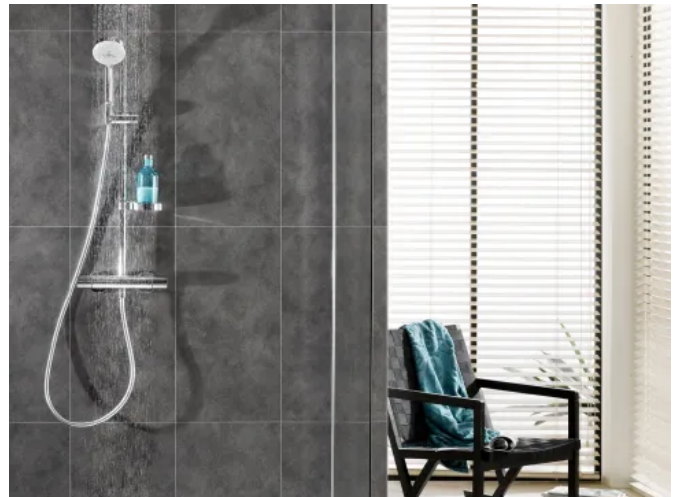

7032 Alanya, Paneele, 120x 260 cm



7052 Colima, Rechteckige Fliese, XL Paneel, 37.5 cm X 65 cm



7072 Sarti, Rechteckige Fliese, XL Paneel, 37.5 cm X 65 cm

Mehr Informationen und Designbeispiele

Broschüre "MURAL REVELA - Die schnelle und staubfreie Lösung für das Bad"

Technisches Datenblatt

Handläufe, Wandschutzbeläge, Türschutzbeläge und Kantenschutzprofile

Aus der Serie Wandverkleidungen, Wandschutzbeläge, Handläufe und Kantenschutzprofile von Gerflor



Wand-Handläufe in unterschiedlichen Ausführungen und Profilformen, im Design passend zu den Gerflor Wand- und Bodenbelägen. Vinyl-Wandschutzbeläge, auch als dekorative Holz- oder Designdekore in Metalloptik oder als Wandbilder; Kantenschutzprofile und Türschutzbeläge aus Vinyl; Safydoor Fingerschutz-System für Türen: Fingerschutzprofile für Türkanten

Wand-Handläufe

Wand-Handläufe sind ergonomisch, bieten Sicherheit und schützen gleichzeitig die Wände. SPM Handläufe, eine Kombination aus Vinyl und Aluminium, umfassen ein kombiniertes Handlauf-Rammschutzprofil, Handläufe mit stoßfesten und dekorativen Einlegebändern und Rundhandläufe.

LINEA'TOUCH VINYL

Das neue LINEA Sortiment bietet ein einheitliches Design im ganzen Gebäude, unabhängig von der erforderlichen Stoßfestigkeit. Die rundum passenden Lösungen für effektiven Wandschutz bestehen aus dem Rammschutzprofil I Linea'Punch, Kantenschutz Linea'Flex und Handlauf Linea'Touch.



Handlauf LINEA'TOUCH VINYL

Handlauf in Dreipassform mit Vinyl-Ummantelung

- Viele Kombinationen dank einer breiten Palette an Farben und Zubehör möglich
- Maße: Höhe 42 mm x Breite 40 mm,
- Auch in verstärkter Ausführung als Linea'Touch+

Handläufe, Wandschutzbeläge, Türschutzbeläge und Kantenschutzprofile

Aus der Serie Wandverkleidungen, Wandschutzbeläge, Handläufe und Kantenschutzprofile von Gerflor

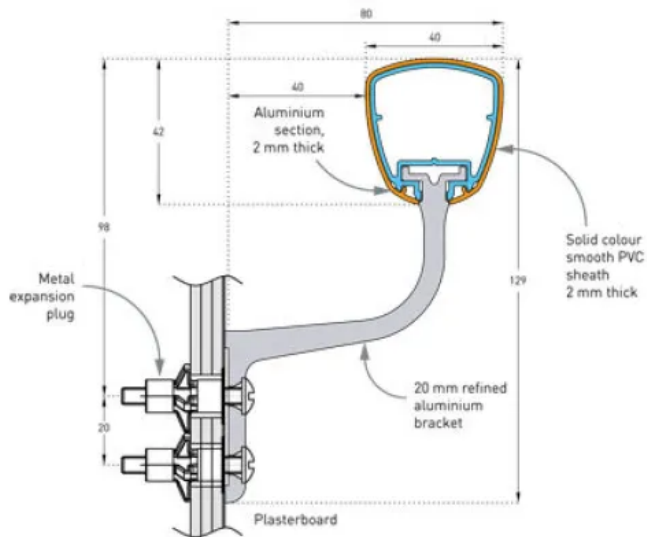

Befestigungskomponenten:

Montage auf selbstperrenden, durchbrochenen oder verstärkten Haltern aus silbermatt, eloxiertem Aluminium mit 2-Punkt-Fixierung, die in einem Abstand von 1,20 m (0,80 m in Bereichen mit starker Durchgangsfrequenz und bei weniger stabilen Wänden, z.B. Gipskartonwänden) an die Wand geschraubt werden

Farbtöne



Handläufe, Wandschutzbeläge, Türschutzbeläge und Kantenschutzprofile

Aus der Serie Wandverkleidungen, Wandschutzbeläge, Handläufe und Kantenschutzprofile von Gerflor

ESCORT DECOWOOD Rundhandlauf



ESCORT DECOWOOD Rundhandlauf

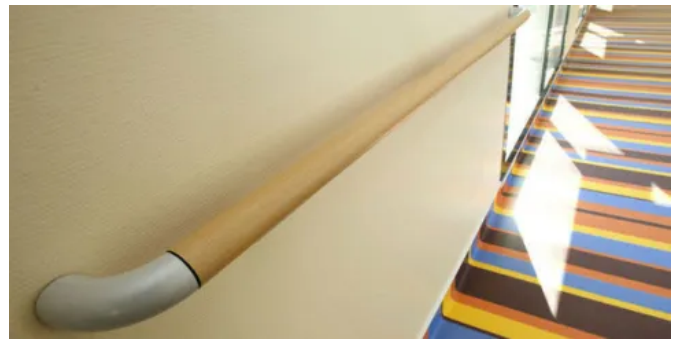

ESCORT DECOWOOD Rundhandlauf

Aluminium-Rundhandlauf mit Holzdekor

- Material: Holzdekor aus Vinyl auf durchgehendem Aluminium-Profil, bakterizide Dichtungen
- Umfangreiches Zubehör und ein abnehmbares System für das Vorbeiführen an Installationsschächten

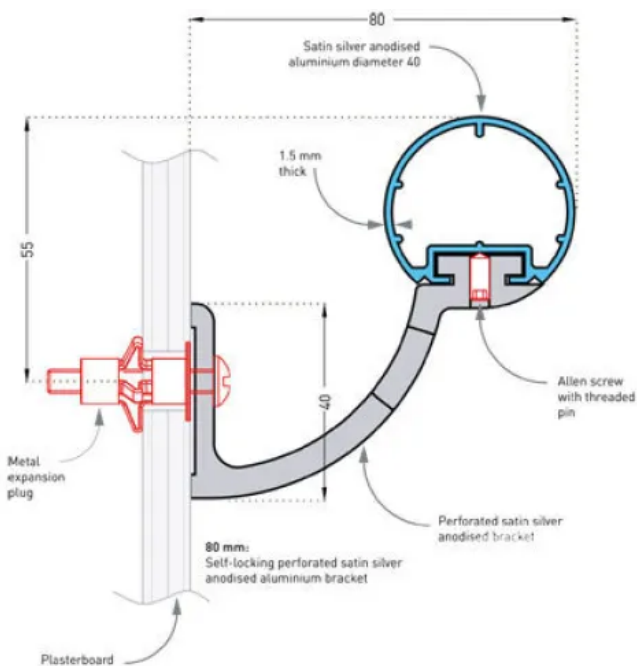

- Befestigung: Montage auf selbstsperrenden, durchbrochenen Haltern mit 2-Punkt-Fixierung, die in einem Abstand von 1,20 m (0,80m in Bereichen mit starker Durchgangsfrequenz und bei weniger stabilen Wänden, z.B. Gipskartonwänden) an die Wand geschraubt werden
- Gesamtstärke: 80 mm (in den Raum ragend)
- Farben: 5 verschiedene Holzdekore, Lackierung auf Wunsch

Durchgängiges Design, passende Optik

Gerflor bietet Handläufe, Wandschutzplatten und Kantenschutzprofile in dekorativen Holzdessins für die Verwendung in Einrichtungen, die Wandschutz und Handläufe mit der Wärme des Holzes kombinieren möchten.

Diese Reihe umfasst Produkte, die für die verschiedensten Anwendungsbereiche geeignet sind: Sicheres Führen und Begleiten von Personen mit den Handläufen Escort, Linea und Starline, Wand-, Tür- und Kantenschutz mit den Schutzpaneelen Decowood.

Material: Vinyl mit Holzdekor

Plattenbefestigung: Verkleben mit einem entsprechenden Acryl- oder Multifunktionskleber

Brandverhalten nach EN 13501-1: B-s2d0

Planungsrelevante Informationen zu über 400.000 Bau-, Ausstattungs- und Einrichtungsprodukten.

Handläufe, Wandschutzbeläge, Türschutzbeläge und Kantenschutzprofile

Aus der Serie Wandverkleidungen, Wandschutzbeläge, Handläufe und Kantenschutzprofile von Gerflor

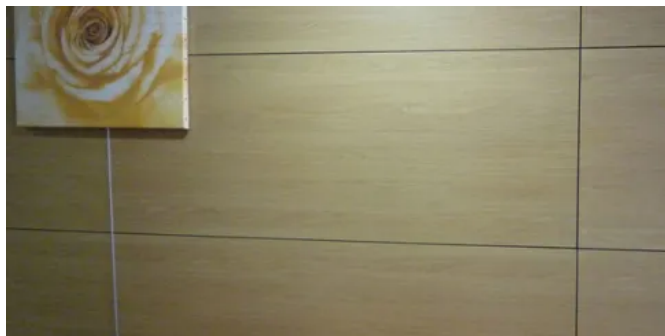

Durchgängiges Design, passende Optik

Passender Handlauf Decowood Escort.

Weitere Handlaufvarianten: Decowood Linea Touch und Decowood Starline.

DECOWOOD – Wandschutzplatten im Holzdekor

- Für Bereiche mit normaler Nutzungsintensität
- Einfache Reinigung
- Format: 3 m x 1,30 m
- Dicke: 2 mm
- **Farben/Oberflächen/Design**



Passender Handlauf DECOWOOD ESCORT.

Beispiel: Kombination DECOWOOD Wandschutzplatten mit passenden Handläufen

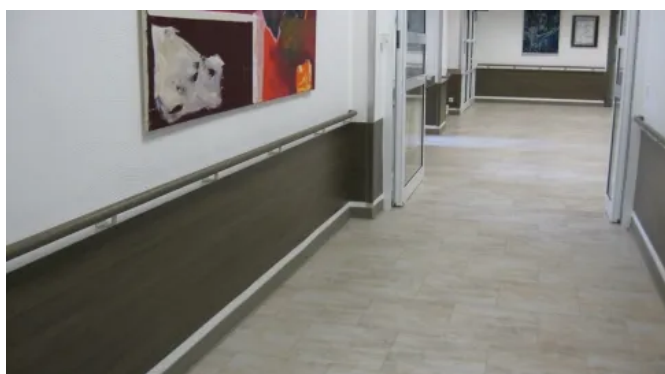

DECOWOOD Wandschutzplatten mit passenden Handläufen



DECOWOOD Wandschutzplatten mit passenden Handläufen

Handläufe, Wandschutzbeläge, Türschutzbeläge und Kantenschutzprofile

Aus der Serie Wandverkleidungen, Wandschutzbeläge, Handläufe und Kantenschutzprofile von Gerflor

DECOWOOD und DECOTREND – Einheitliche und passende Dekore für Handläufe, Wandschutzplatten und Kantenschutz

Decotrend Starline Handlauf



Decotrend Design-Wandschutzplatte

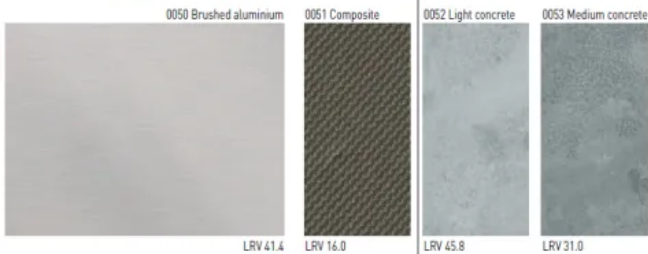

Kantenschutzleiste aus gebogenem Decotrend

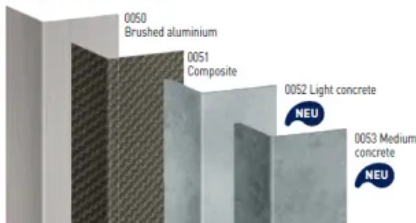

Decowood Linea Touch Handlauf



Decowood Escort Handlauf



Decowood Starline Handlauf

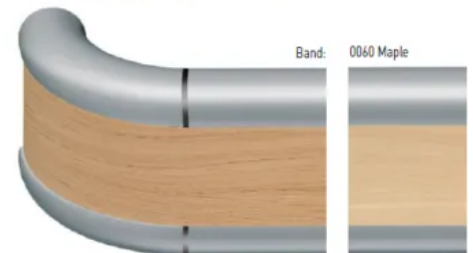

Kantenschutzleiste aus gebogenem Decowood



Decowood Wandschutzplatten



Weitere Handlaufvarianten

Wandschutz, Kantenschutz und Türschutz

Wandschutz

Gerflor bietet 3 erprobte Produktreihen für den verlässlichen Wandschutz: Rammschutzprofile, Rammschutzleisten und Wandschutzplatten.

Kantenschutz

Funktionale Kantenschutzprofile für 90° und andere Winkel, Kantenschutzleisten gegen leichtere Stöße, Kantenschutzprofile auf Alu-Schiene für stark beanspruchte Bereiche.

Türschutz

Türschutzelemente: Fuß- oder halbhoher Türblattschutz, gerade oder in Formzuschnitten, Türgriffschutz in dekorativen Designs, Türkanten- und Türzargenschutz in L- und U-Form, Thermoformen für komplexe Türrahmen.

DECOWOOD – Wandschutzplatten

Gerflor bietet sowohl Wandschutzplatten als auch dazu passende Handläufe und Kantenschutzprofile in dekorativen Holzdessins für die Verwendung in Einrichtungen, die Wandschutz und Handläufe mit der Wärme des Holzes kombinieren möchten.

Diese Reihe umfasst Produkte, die für die verschiedensten Anwendungsbereiche geeignet sind: Sicheres Führen und Begleiten von Personen mit den Handläufen Escort, Linea und Starline, Wand-, Tür- und Kantenschutz mit den Schutzpaneelen Decowood.

Material: Vinyl mit Holzdekor

Handläufe, Wandschutzbeläge, Türschutzbeläge und Kantenschutzprofile

Aus der Serie Wandverkleidungen, Wandschutzbeläge, Handläufe und Kantenschutzprofile von Gerflor

Plattenbefestigung: Verkleben mit einem entsprechenden Acryl- oder Multifunktionskleber

Brandverhalten nach EN 13501-1: B-s2d0

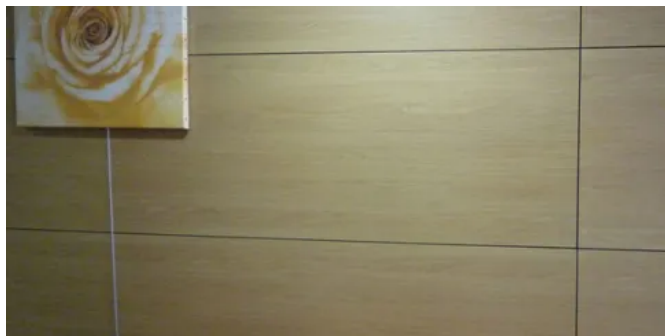

DECOWOOD – Wandschutzplatten im Holzdekor

DECOWOOD – Wandschutzplatten im Holzdekor

- Für Bereiche mit normaler Nutzungsintensität
- Einfache Reinigung
- Format: 3 m x 1,30 m
- Dicke: 2 mm
- **Farben/Oberflächen/Design**

Passender Handlauf Decowood Escort.

Weitere Handlaufvarianten: Decowood Linea Touch und Decowood Starline.



Passender Handlauf DECOWOOD ESCORT

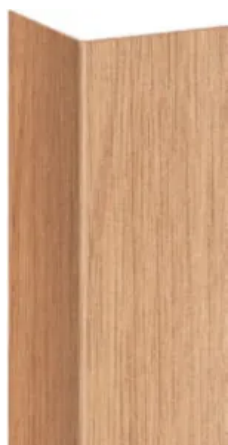

Passendes gebogenes Decowood – Kantenschutzprofil

DECOTREND

Um Dekoration und Schutz zu kombinieren, hat Gerflor einige neue Dekore entwickelt, die zu einer individuellen, unverwechselbaren Gestaltung inspirieren und resistent gegen Beschädigungen sind. Der Gesamtansatz ist modern und urban. Diese Oberflächen eignen sich für besondere visuelle Effekte:

- "Brushed Aluminum"
- 3D-Wirkung mit "Composite"
- Materielle Effekte mit "Light Concrete" und "Medium Concrete".

Handläufe, Wandschutzbeläge, Türschutzbeläge und Kantenschutzprofile

Aus der Serie Wandverkleidungen, Wandschutzbeläge, Handläufe und Kantenschutzprofile von Gerflor



DECOTREND – Wandschutzplatten in Metalloptik

DECOTREND – Wandschutzplatten in Metalloptik

- Für Bereiche mit normaler Nutzungsintensität
- Einfache Reinigung
- Format: 3 m x 1,30 m
- Dicke: 2 mm
- **Farben/Oberflächen/Design**

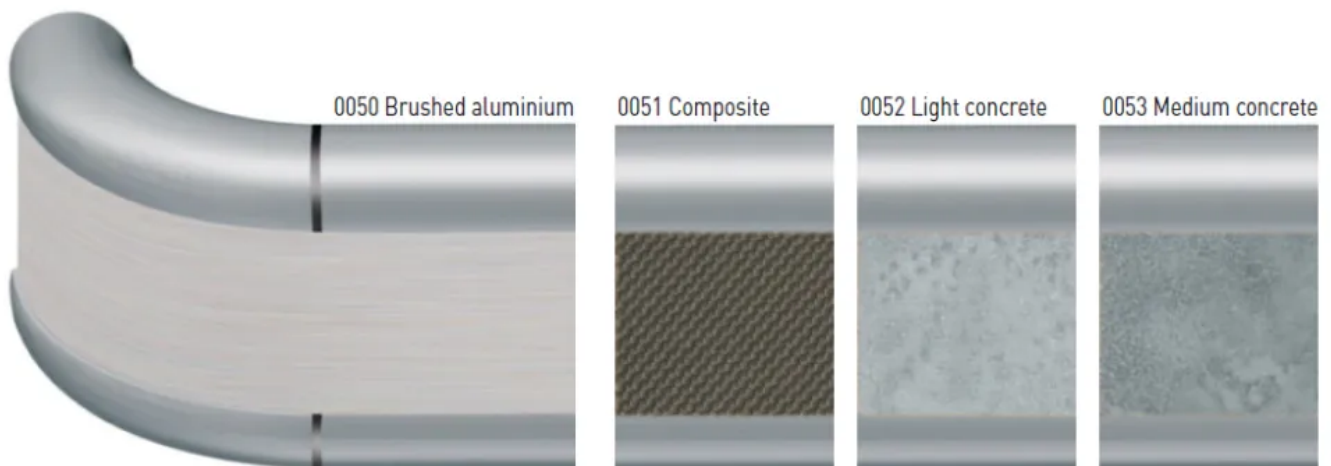

Passende DECOTREND — Handläufe in vier verschiedenen Oberflächen

Passende DECOTREND – Kantenschutzprofile in vier verschiedenen Oberflächen

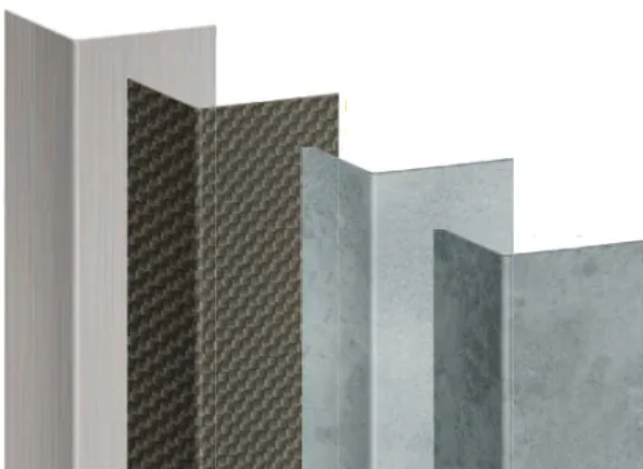

Handläufe, Wandschutzbeläge, Türschutzbeläge und Kantenschutzprofile

Aus der Serie Wandverkleidungen, Wandschutzbeläge, Handläufe und Kantenschutzprofile von Gerflor

DECOSMIC

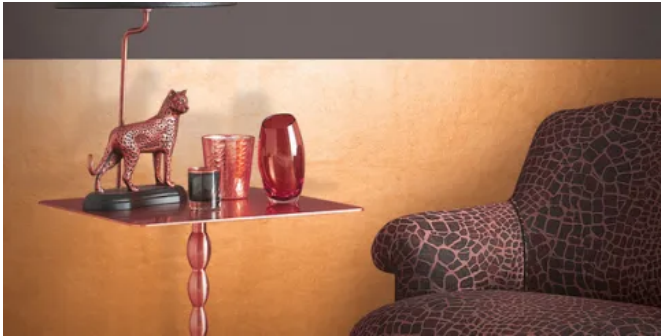

DECOSMIC Schutz- und Abdeckplatte mit Metall-Finish

DECOSMIC Schutz- und Abdeckplatte mit Metall-Finish

Die Metallicfarben der DECOSMIC Platten kombinieren Wandschutz mit Metallic-Design.

- Material: durchgefärbtes antibakterielles Vinyl
- Oberfläche: leicht strukturiert
- Format: 3 m x 1,30 m, kundenspezifische Optionen: Zuschnitt nach Maß, L- oder U-Formen, Thermoverformen, Fassung
- Dicke: 2 mm
- **Farben/Oberflächen/Design**

DECOCHOC – Wandschutzplatten



DECOCHOC Wandschutzplatte

DECOCHOC Wandschutzplatte zum Schutz und Dekorieren von Wandflächen

100 % antibakteriell - Für intensiv genutzte Bereiche

- Material: durchgefärbtes antibakterielles Vinyl
- Oberfläche: leicht strukturiert
- Format: 3 m x 1,30 m, kundenspezifische Optionen: Zuschnitt nach Maß, L- oder U-Formen, Thermoverformen, Fassung
- Dicke: 2 mm
- **DECOCHOC: Farben/Oberflächen/Design**
- **DECOCHOC H20: Farben/Oberflächen/Design**

Handläufe, Wandschutzbeläge, Türschutzbeläge und Kantenschutzprofile

Aus der Serie Wandverkleidungen, Wandschutzbeläge, Handläufe und Kantenschutzprofile von Gerflor



DECOCHOC STARO – SPM-Wandschutz, PVC-frei

DECOCHOC STARO – SPM-Wandschutz, PVC-frei

Die antibakterielle Wandschutzpaneele ist vollständig wasserdicht, zu 100 % recycelbar und resistent gegen chemische Stoffe (nicht färbende, alkoholhaltige Handdesinfektionsmittel, Haushaltschemikalien und verdünnten Säuren und Laugen bei kurzzeitiger Einwirkung). Die Paneele ist besonders für Bereiche mit hohem Infektionsrisiko geeignet, z.B. im Gesundheits-, - und Bildungswesen. Durch die hohe mechanische Beanspruchbarkeit ist DECOCHOC STARO ebenso ein geeigneter Wandschutz in Schulen, Krankenhäusern, Alten- und Pflegeheimen oder Laboratorien.

100 % antibakteriell - Für intensiv genutzte Bereiche

- Material: Starolene (PETG- Thermoplast), 100 % REACH konform.
- Oberfläche: fein strukturiert
- Brandschutz: Brandklasse B-s1, d0
- Format: 3 m x 1,25 m, 90° - 170° Formteile erhältlich, Sonderanfertigungen möglich
- DECOCHOC STARO lässt sich leicht zuschneiden sowie thermisch formen und anpassen.
- Dicke: 1,5 mm
- **DECOCHOC STARO: Farben/Oberflächen/Design**

Handläufe, Wandschutzbeläge, Türschutzbeläge und Kantenschutzprofile

Aus der Serie Wandverkleidungen, Wandschutzbeläge, Handläufe und Kantenschutzprofile von Gerflor

FIN'COLOR – Abschluss- und Verbindungsprofil



FIN'COLOR – Abschluss- und Verbindungsprofil

Profil aus antibakteriellem, durchgefärbtem Vinyl, zur Verbindung von 2 mm dicken Wandschutzplatten untereinander oder zwischen Wandschutzplatte und Bodenbelag.

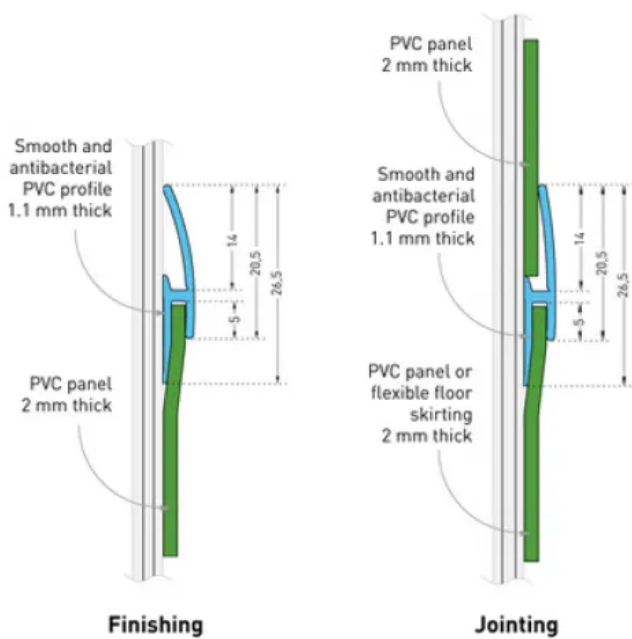

Erhältlich in den 32 Uni-Farben, Montage mit einem entsprechenden Acryl- oder Multifunktionskleber

Farben/Oberflächen/Design

Türblatt- und Türkantenschutz, Fingerschutzprofile

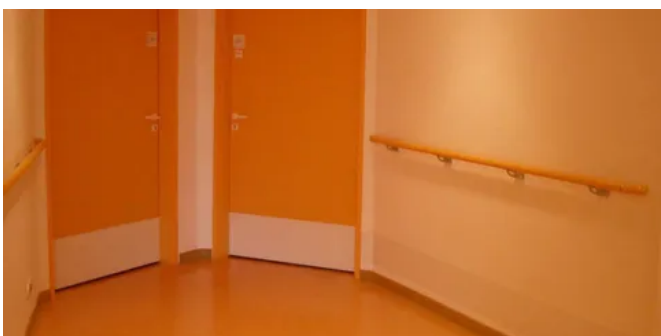

Fußhoher Türblattschutz

Fußhoher Türblattschutz

Gezielter Schutz der Tür durch den Rammschutzstreifen Contact gegen Abrieb und wiederholte Stöße

- Einfache Reinigung dank glatter Oberfläche
- Keine Staubansammlung durch abgerundete Kanten
- Mit Klebestreifen zur Fixierung ausgestattet
- Farben/Oberflächen/Design

Handläufe, Wandschutzbeläge, Türschutzbeläge und Kantenschutzprofile

Aus der Serie Wandverkleidungen, Wandschutzbeläge, Handläufe und Kantenschutzprofile von Gerflor



Halbhoher Türblattschutz

Halbhoher Türblattschutz

Schutz der Türen in Eingangsbereichen und Fluren vor Wagenstößen und Fußgängerverkehr, auch in dekorativen Varianten oder mit Intarsien verfügbar

- Strukturierte Oberfläche kaschiert Kratzer
- Nicht-poröse antibakterielles Material geeignet für Bereiche mit hohem Infektionsrisiko

- Beständig gegen Reinigungs- und Desinfektionsmittel sowie gegen die häufig eingesetzten Antiseptika (Testberichte des Instituts für Hygiene und Umweltmedizin Berlin, Laboratoires Anios und Bioquell)
- **Farben/Oberflächen/Design**

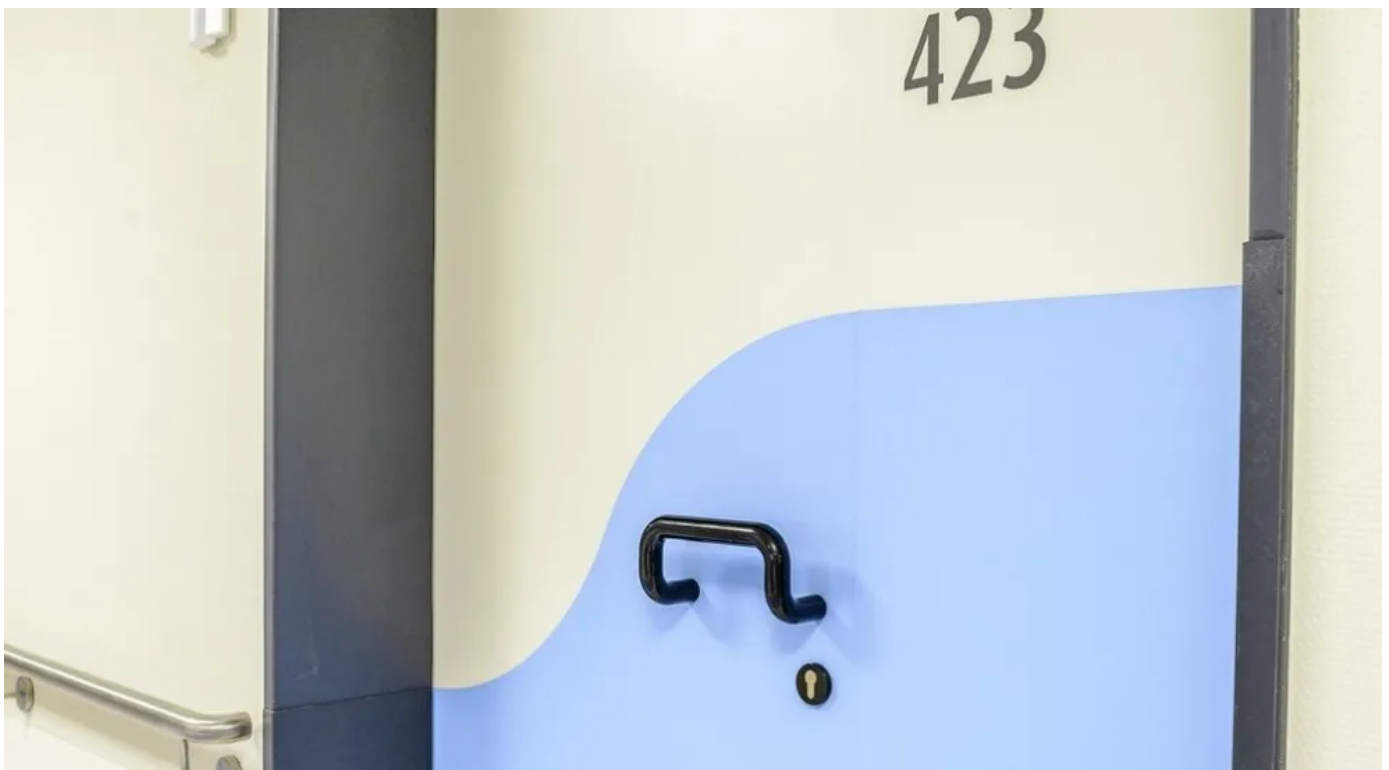

Halbhoher Türblattschutz

Handläufe, Wandschutzbeläge, Türschutzbeläge und Kantenschutzprofile

Aus der Serie Wandverkleidungen, Wandschutzbeläge, Handläufe und Kantenschutzprofile von Gerflor



Türkantenschutz

- Beständig gegen Reinigungs- und Desinfektionsmittel sowie gegen die häufig eingesetzten Antiseptika (Testberichte des Instituts für Hygiene und Umweltmedizin Berlin, Laboratoires Anios und Bioquell)
- **Farben/Oberflächen/Design**

Türkantenschutz

Schutz für Türkanten und Türzargen gegen häufiges Rammen durch Wägen und Betten

- Strukturierte Oberfläche kaschiert Kratzer
- Schutz der Seitenkanten dank der L- und U-Form
- Nach Maß passend für jede Kante und Zarge

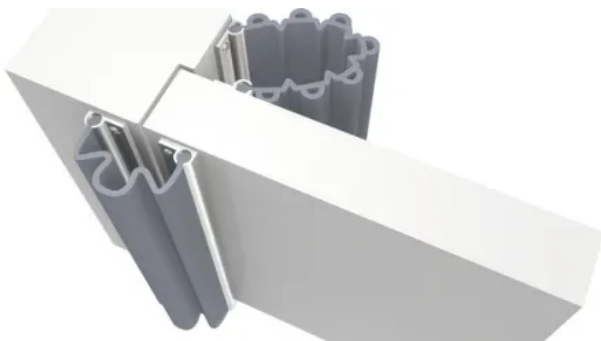

SAFYDOOR Fingerschutz-System

SAFYDOOR

Safydoor Fingerschutz-System für Türen: Fingerschutzprofile für Türkanten

- Die speziell gewellte Form des robusten, flexiblen Systems verhindert, dass man sich die Finger im Türfalz klemmt.
- Befestigung: auf vorgebohrtem Alu-Kern

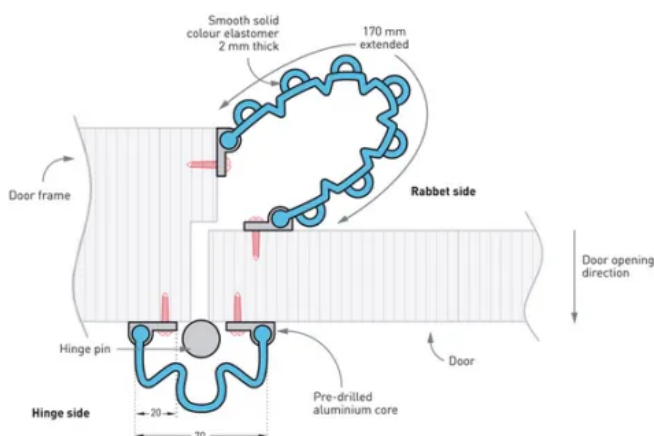

SAFYDOOR Fingerschutz-System

- Höhe: 1,40 m, Breite: 170 mm (Türfalz-Seite) und 70 mm (Türbandseite-Seite)
- Material: 2 mm dickes, durchgefärbtes Elastomer, Oberfläche glatt
- Farben: 4 Standardfarben

Weitere Produktbeispiele für Wandschutzplatten und passende Kantenschutz- und Abschlussprofile