

## Trennsysteme

Von Käuferle

## KÄUFERLE



Käuferle GmbH & Co. KG  
Robert-Bosch-Str. 4  
86551 Aichach  
Deutschland

Tel.: +49 8251 9005-0  
Fax: +49 8251 9005-90

info@kaeufeler.de  
www.kaeufeler.de

Das UTS®-Trennwand-System ist eine robuste Stahlkonstruktion. Ein Baukastensystem aus hochwertigen, ästhetischen Bekleidungen für Parkboxen, Keller und Dachböden. Viele individuelle Gestaltungsmöglichkeiten sind möglich. Flexibel an die vorhandenen Raumgeometrien und -höhen angepasst. Mit einer Konstruktion, die dank des Stanznietverfahrens besonders langlebig und einbruchssicher ist. Mit intelligenten Details wie etwa Regalkonsolen, die sich leicht an den Stahlstützen montieren lassen.

## Trennwandsysteme

Aus der Serie Trennsysteme von Käuferle

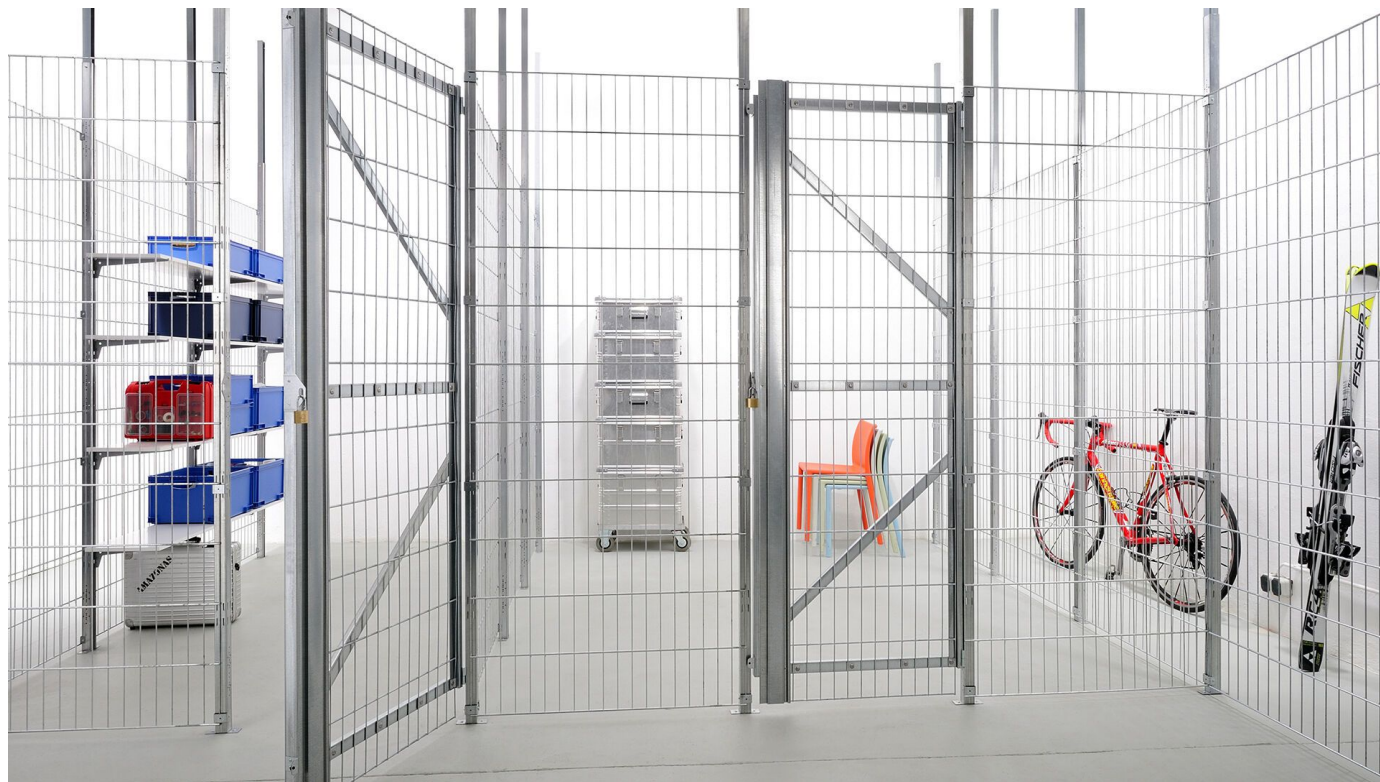

© Sven Rahm Fotografie / www.svenrahm.de

Das UTS®-Trennwand-System ist eine robuste Stahlkonstruktion. Ein Baukastensystem aus hochwertigen, ästhetischen Bekleidungen für Parkboxen, Keller und Dachböden.

### KÄUFERLE TRENNSYSTEME

#### Individuell gestaltet

- vielfältige Materialkombinationen
- als Baukastensystem flexibel an unterschiedlichste Raumformen anpassbar
- Integration von Regalkonsolen möglich (max. Traglast: 20 kg; max. Tiefe: 25 cm)

#### Maßgefertigt

- umfassende Unterstützung in allen Planungsphasen
- Berücksichtigung der jeweiligen Einbausituation
- Standardsystemhöhen von 1900 bis 2450 mm (Sonderwünsche realisierbar)

#### Stabil und sicher

- lange Lebensdauer durch Feuerverzinkung aller Stahlteile und gute Luftzirkulation
- stabile Teleskop-Stahlstützen mit einem Querschnitt von 40 x 40 mm
- dauerhafte Verbindung der konstruktiven Stahlbauteile durch Stanznietverfahren

#### Made in Germany

- konzipiert und hergestellt ausschließlich in Deutschland
- kurze Lieferzeiten und schnelle Montage durch hohen Vorfertigungsgrad

## Trennwandsysteme

Aus der Serie Trennsysteme von Käuferle

### UTS® TYP S TECHNISCHE OPTIK

Robuste, mit Abstand montierte Stahllamellen sorgen für ein optimales Verhältnis zwischen Offenheit und Privatsphäre. 119 mm breite und 0,5 mm starke gesickte Stahllamellen sind im Stanznietverfahren auf stabilen Stahl-Querprofilen befestigt. Im Abstand von 33 mm montiert, sorgen die Lamellen nicht nur für eine klare technische Optik. Sie bieten auch einen guten Schutz vor neugierigen Blicken und gewährleisten zugleich die gute Durchlüftung der Räume.

### UTS® TYP S – EINZIGARTIGE WERTE

#### Offen

optimale Luftzirkulation im Raum durch Abstand zwischen den Stahllamellen

#### Robust

hohe Sicherheit durch Stahlkonstruktion, verstärkte Türrahmen und aushängesichere Türbänder



### UTS® TYP H NATÜRLICHE SCHÖNHEIT

Stabile Stahlstützen und heimisches Nadelholz lassen eine behagliche Raumatmosphäre mit traditioneller Optik entstehen. Gehobelte und gefaste Nadelholzlamellen sorgen in Kombination mit der verzinkten Stahlkonstruktion für eine gleichermaßen funktionale, wirtschaftliche, nachhaltige und sichere Trennwandlösung. Die Lamellen sind von innen mit schwer lösbaren Spezialschrauben auf den Stahl-Querprofilen montiert – in einem Abstand von jeweils 33 mm, der die gute Durchlüftung der Räume sicherstellt.

### UTS® TYP H – EINZIGARTIGE WERTE

#### Nachhaltig

heimisches, unbehandeltes Holz unterstützt klimafreundliches Bauen

## Trennwandsysteme

Aus der Serie Trennsysteme von Käuferle

### Langlebig

langfristig hohe Nutzerakzeptanz durch behagliche Raumatmosphäre



### UTS® TYP G MAXIMALE PRIVATSPHÄRE

Blickdicht überlappende Stahllamellen ermöglichen geschützte Räume, die dank der Abstände zum Boden und zur Decke dennoch gut durchlüftet sind. Dieses Trennwandsystem ist die geschlossene, blickdichte Variante des offenen Systems UTS® TYP S. Prägend sind die gesickten Stahllamellen, die dank der überlappenden Anordnung weitgehend geschlossene Wandelemente entstehen lassen. Diese bieten maximale Privatsphäre und sorgen durch die Abstände zu Boden und Decke für eine ausreichende Luftzirkulation.

### UTS® TYP G – EINZIGARTIGE WERTE

#### **Blickdicht**

maximale Privatsphäre dank überlappender Stahllamellen

#### **Sicher**

hohe Einbruchssicherheit durch robuste Stahlkonstruktion und geschlossene Wandelemente

## Trennwandsysteme

Aus der Serie Trennsysteme von Käuferle



### UTS®TYP LB MODERNE ELEGANZ

Mit seiner dezenten Transparenz sorgt das verzinkte Stahllochblech für ein ebenso elegantes wie modernes Erscheinungsbild. Wandelemente aus verzinktem Stahllochblech mit geraden Lochreihen (Rg 5/8) sorgen für eine dezente Transparenz und moderne Optik. Das Lochblech schützt vor Blicken und ungewolltem Durchgreifen, während es zugleich einen optimalen Luftaustausch sicherstellt. Dank der senkrechten Sicking des 1 mm starken Blechs erreicht die Konstruktion eine hohe Stabilität.

### UTS® TYP LB – EINZIGARTIGE WERTE

#### **Transparent**

dezente Transparenz, Sicherheit und moderne Optik im optimalen Verhältnis

#### **Stabil**

hohe Stabilität durch 1 mm starkes gesicktes Lochblech

## Trennwandsysteme

Aus der Serie Trennsysteme von Käuferle



### UTS® TYP SG SCHLICHTE ELEGANZ

Maximale Leichtigkeit und Offenheit sind die prägenden Merkmale dieses stabilen und vielseitig einsetzbaren Trennwandsystems. Dieses Trennwandsystem bietet eine preisgünstige Lösung, wenn es um räumliche Abtrennungen in Kellern, Dachböden und Parkboxen geht. Schweißgittermatten mit einer Maschenweite von 50 x 200 mm und einer Drahtstärke von 4 bzw. 6,5 mm (vertikal bzw. horizontal) schaffen eine leichte und offene Atmosphäre sowie eine optimale Licht- und Luftdurchlässigkeit.

### UTS® TYP SG – EINZIGARTIGE WERTE

#### **Funktional**

hohe Luft- und Lichtdurchlässigkeit dank minimaler Materialstärken

#### **Preisgünstig**

niedriger Anschaffungspreis durch kostengünstige Schweißgittermatten

## Trennwandsysteme

Aus der Serie Trennsysteme von Käuferle

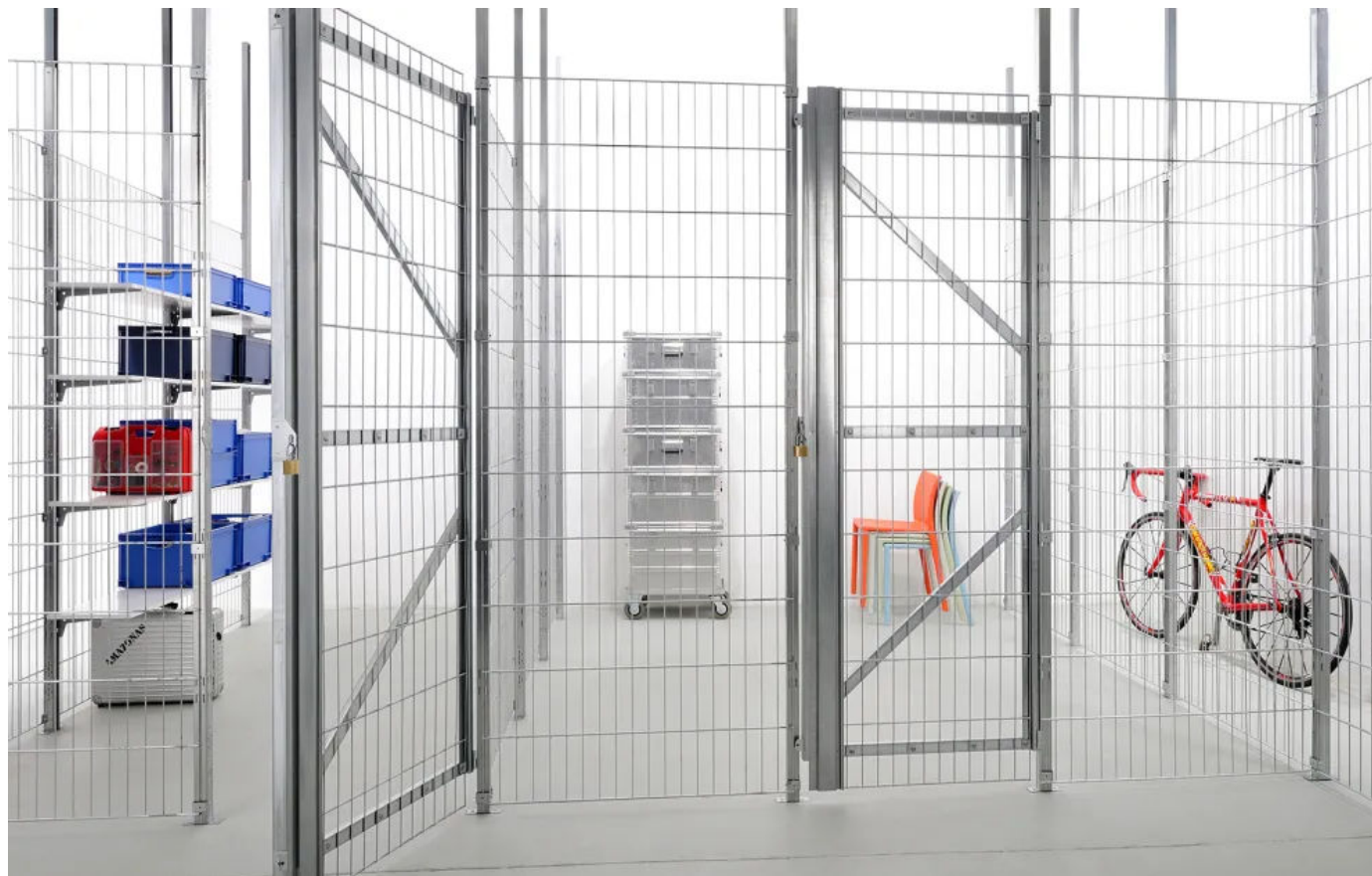

### KOMPONENTEN TRENNSYSTEME

#### Ausstattungsdetails

Zur Grundausstattung gehören neben stabilen Vorrichtungen für Vorhängeschlösser an allen Türen auch ein Gummianschlag, der störende Schließgeräusche dämpft. Darüber hinaus sind Profilylinderschlösser wahlweise mit versenkbarem Drehgriff und Schwenkriegel oder mit Drückergarnitur, Lichtschalterkonsolen und Türnummerierungen lieferbar.



#### Lichtschalterkonsole

MDF-Platte 200 x 300 mm (feuchtigkeitsbeständig P3/P5, ohne Umleimer) zur Befestigung von Schalter- und Elektroinstallation.



#### Türnummerierung

Robuste Kunststoff-Nummerntafel – mit aufgedruckten Zahlen oder für bauseitige Beschriftungen.

## Trennwandsysteme

Aus der Serie Trennsysteme von Käuferle



### PZ SCHLOSS/DRÜCKERGARNITUR

Hochwertige Kunststoff-Drückergarnitur mit Langschild – das Schloss ermöglicht die Integration in eine Schließanlage.

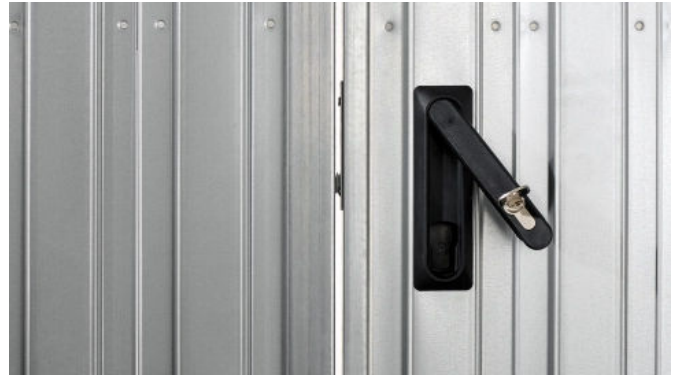

### PZ SCHLOSS/SCHWENKRIEGEL

Ungehindertes Durchgang im Keller durch versenkbaren Drehgriff – Integration in eine Schließanlage möglich.

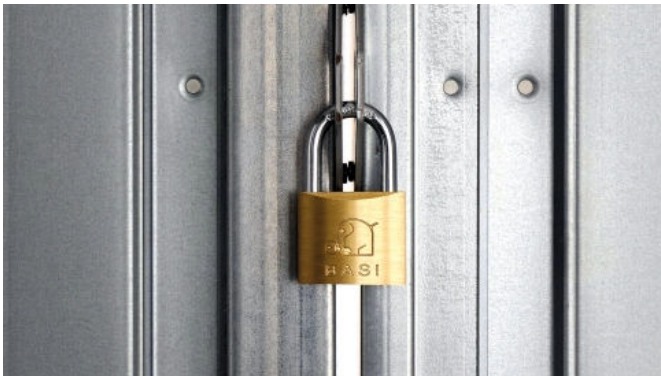

### Verschlusslasche

Stabile Vorrichtung, die es den Nutzern möglich macht, eigene Vorhängeschlösser anzubringen.



### Aussparung

Müheless vor Ort ausgeführte Ausklinkungen für eine optimale Anpassung der Trennwände an vorhandene Installationstrassen oder Unterzüge.



### Dachschräge

Hohe Flexibilität bei schwierigen Einbausituationen, wie etwa Dachböden: Stichwände in Dachschrägen, Drahtgitter mit Maschenweite 50 x 200 mm, gesamte Konstruktion Stahl feuerverzinkt.



### Gummipuffer

Geräuschloses Öffnen und Schließen der Türen durch Gummipuffer, die am Türanschlag aufgebracht sind.

## Trennwandsysteme

Aus der Serie Trennsysteme von Käuferle



### Türen im Mauerwerk

180° öffnend, aushängesichere Bänder (zweiteilig), vorgerichtet für Vorhängeschloss, lichte Durchgangsbreite mit bis zu 1250 mm, Standardssystemhöhe 1900/2050/2250 mm, alle Stahlteile feuerverzinkt.

## Parkboxen

Aus der Serie Trennsysteme von Käuferle



© Sven Rahm Fotografie / www.svenrahm.de

Parkboxen von Käuferle ermöglichen abgeschlossene Einzel- und Doppelstellplätze in Sammelgaragen. Drei Tortypen und ein Baukastensystem aus unterschiedlichen Trennwänden.

### Parkboxen

Steigende Sicherheits- und Komfortansprüche führen in Sammelgaragen zunehmend zum Wunsch nach einzeln abschließbaren Stellplätzen. Die Parkboxen von Käuferle bieten wirkungsvollen Schutz und erhöhen die Spielräume in der privaten Garage. Mit platzsparenden und robusten Lösungen. Mit leichten, einfach bedienbaren und langlebigen Toren. Mit vielfältigen Gestaltungsmöglichkeiten. Für individuelle Lösungen.

#### Individuell gestaltet

- vielfältige Material- und Farbkombinationen
- maximale Gestaltungsfreiheit durch leichte Rahmenkonstruktion
- Wahlmöglichkeit zwischen Kipp-, Schiebe- und Drehtoren

#### Maßgefertigt

- umfassende Unterstützung in allen Planungsphasen
- Berücksichtigung der jeweiligen Einbausituation
- Fertigung stets auf Grundlage der Kundenwünsche

#### Handwerklich ausgereift

- verschleißarm durch geringe Anzahl beweglicher Teile
- hohe Korrosionsbeständigkeit durch Aluminiumausweise und verzinkte Stahlbauteile
- geräuscharm durch perfekt gelagerte mechanische Komponenten

## Parkboxen

Aus der Serie Trennsysteme von Käuferle

### Made in Germany

- konzipiert und hergestellt ausschließlich in Deutschland
- geprüft nach DIN EN 13241-1 und CE-gekennzeichnet
- kurze Wege im Falle von Wartungs- oder Reparaturarbeiten



### Boxenkipptor

Robustes Garagentor für alle Sammelgaragen. Mit leichtem Aluminiumflügel und Bodenhalter aus Edelstahl. Ideal für Einzel- und Doppelstellplätze.

Boxenkipptore von Käuferle sind geräuscharm und leicht zu handhaben. Die wartungsfreie Hubmechanik gewährleistet eine lange Lebensdauer, während der optionale elektrische Antrieb mit Funksteuerung auch in Sammelgaragen für großen Komfort sorgt.

### Bewährt:

Langlebigkeit durch robuste Technik, geringen Verschleiß und hohe Korrosionsbeständigkeit

### Geräuscharm:

Leichtes Öffnen und Schließen des Tors durch perfekt gelagerte Hubmechanik und geräuscharmen Torlauf



### Boxendrehtor

Durch die zweiflügeligen Boxendrehtore von Käuferle werden Einzel- oder Doppelstellplätze in Sammelgaragen sicher abgeschlossen. Die leicht bedienbaren Aluminiumflügel lassen sich nach innen oder außen öffnen.

Hochwertige Rollentürländer, Bodenhalter aus Edelstahl sowie Türflügel und Zargen aus Aluminium sorgen für eine robuste, langlebige Torlösung.

### Unkompliziert:

zweiflügelige Boxendrehtore – einfach und mit minimalem Kraftaufwand bedienbar

### Langlebig:

robuste, verschleißarme Türflügel in Aluminium Leichtbauweise ganz ohne aufwendige technische Details



### Boxenschiebetor

Schiebetor mit innovativer integrierter Antriebstechnik und leicht verschiebbarem Aluminiumflügel. Für viel Bewegungsfreiheit am Stellplatz.

Mit dem Boxenschiebetor von Käuferle lassen sich Stellplätze uneingeschränkt und in voller Höhe nutzen. Die versetzt angeordneten Schiebetore bieten eine kompakte Lösung, die jeder Sammelgarage ein elegantes Erscheinungsbild verleiht. Optional sorgen speziell kunststoffbeschichtete Laufrollen für einen außergewöhnlich leisen Torlauf.

### Raumsparend:

Antriebstechnik und Torflügel befinden sich außerhalb des Stellplatzes, der dadurch voll nutzbar bleibt

### Elegant:

elegant bewegtes Erscheinungsbild in der Sammelgarage durch versetzt angeordnete Torflügel

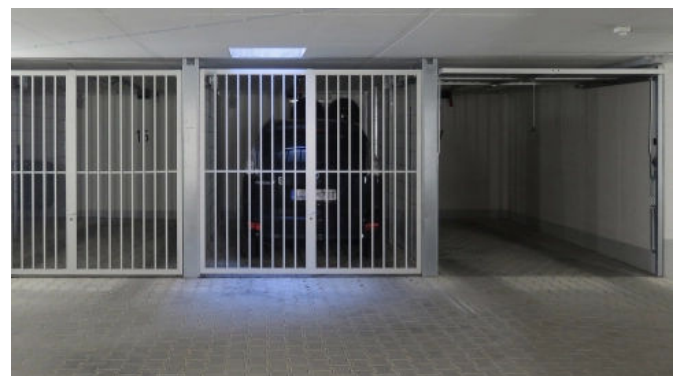
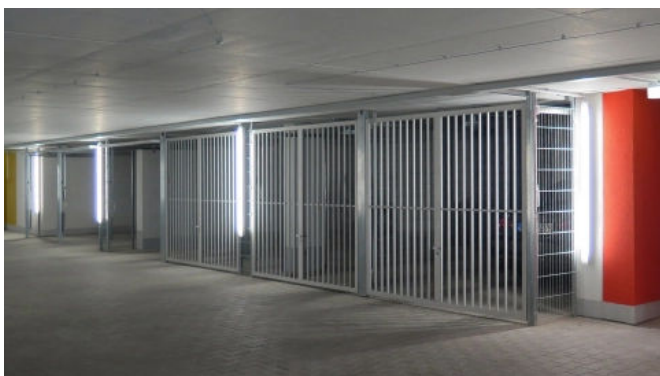

## Parkboxen

Aus der Serie Trennsysteme von Käuferle

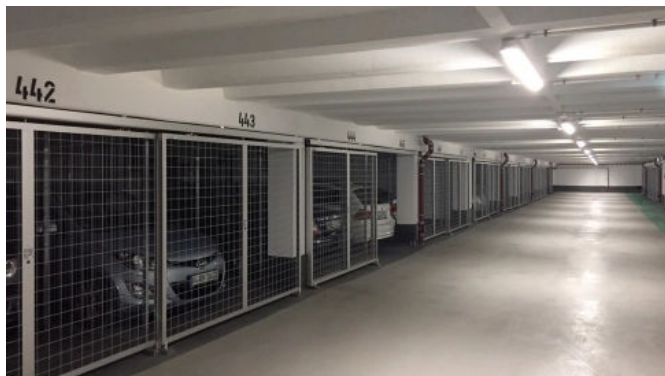

### Farben und Oberflächen

Der Bau der Tore erfolgt nach individuellen Vorstellungen. Oberflächen und Farben von Torfüllungen werden damit auf die jeweilige Sammelgarage abgestimmt.

### Torfüllungen in drei Kategorien:

- Standard
- Funktion
- Premium

Zarge, Beschläge und Torblatttrahmen bestehen aus verzinktem Stahl. Bei standardmäßig E6/EV1 eloxierten Aluminiumtoren sind Torflügel und Belag in Wunschfarben möglich.

### Standard

Die Standard-Füllungen sind in zwei Varianten erhältlich:

- SG - verzinktes Stahl-Schweißgitter (entspricht länderspezifischen Brandschutzvorschriften)
- QR - E6/EV1 eloxierte Aluminium-Quadratrohre



Variante SG Stahl-Schweißgitter

### Funktion

Die Funktion-Füllungen (SB, SBR, SBL) sind standardmäßig verzinkt oder in den Standardfarben: Verkehrsweiß, Weißaluminium, Fenstergrau und Anthrazitgrau erhältlich. Kombination der Standardfarben sowie weitere Farben auf Anfrage möglich.

## Parkboxen

Aus der Serie Trennsysteme von Käuferle



Variante SB Stahl-Sickenblech



Variante SBR Stahl-Sickenblech mit Rautenlochung

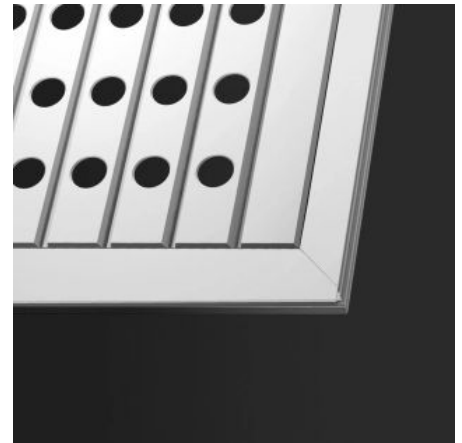

Variante SBL Stahl-Sickenblech mit Rundlochung

### Premium

Neben den Varianten GB, QG und RV in E6/EV1 eloxiertem Aluminium sind auch individuelle RAL-Farben und Sonderfüllungen (z. B. Glas oder Fassadenplatten) realisierbar.



Variante GB Aluminium-Glattblech

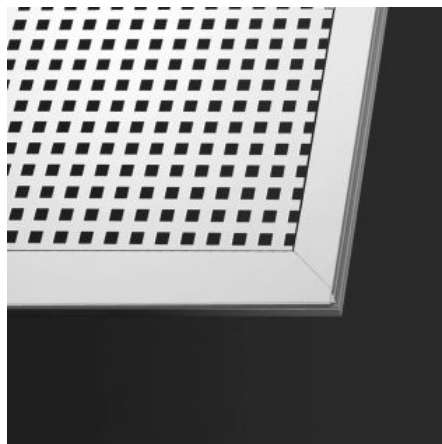

Variante QG Aluminium-Quadratlochblech

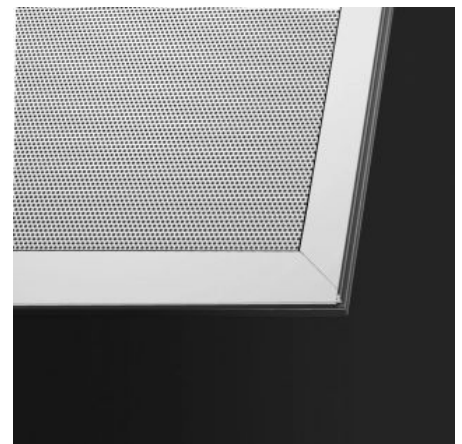

Variante RV Aluminium-Rundlochblech

### Technische Details

Die Tore von Käuferle lassen sich an unterschiedlichste Einbausituationen anpassen und mit vielfältigen Zubehörelementen ausstatten. Um Ihnen die Planung Ihres individuellen Tores zu erleichtern, haben wir hier die wichtigsten Einbaumaße und Komponenten zusammengestellt:

#### Einbaudaten Parkboxen

##### Boxenkipptor

## Parkboxen

Aus der Serie Trennsysteme von Käuferle

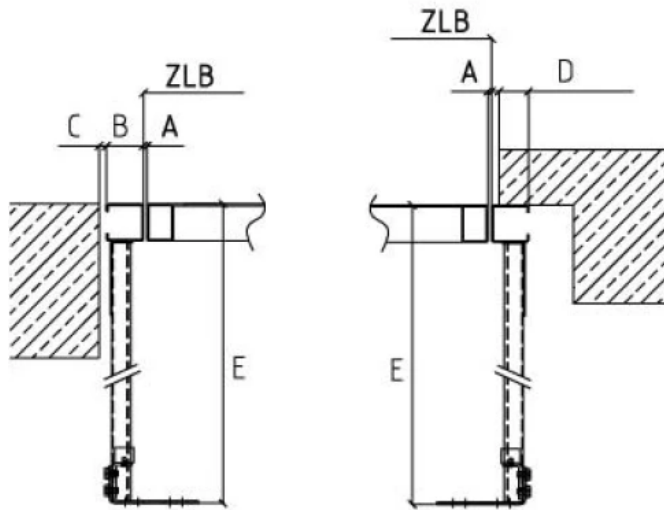

Einbau zwischen der Laibung

Einbau hinter der Laibung

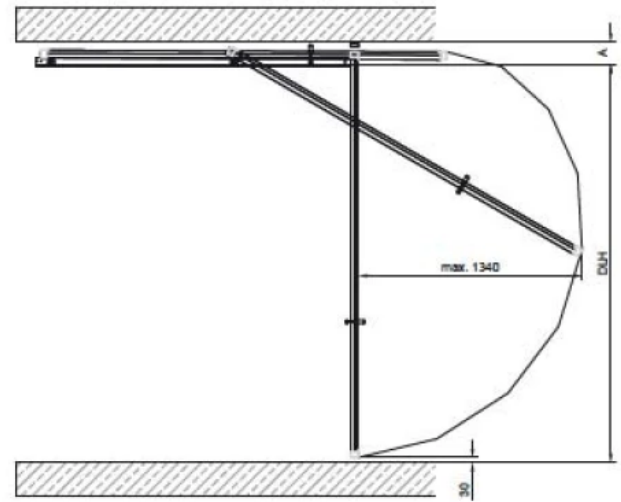

Einbau unter der Decke

## Boxendrehtor

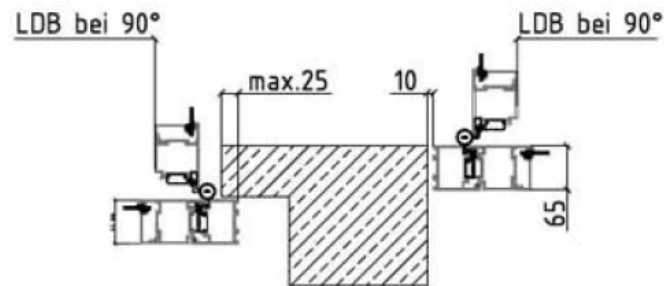

Nach außen öffnend

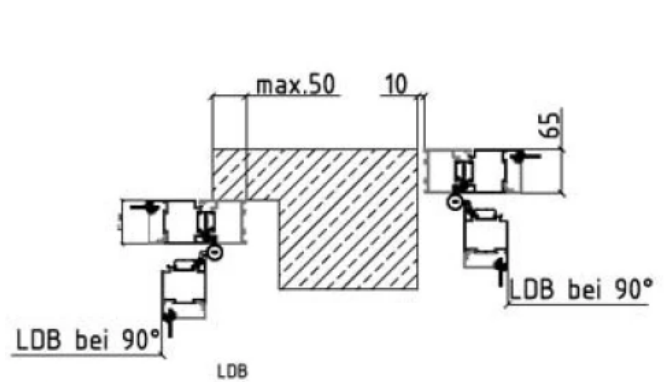

Nach innen öffnend

## Boxenschiebetor

## Parkboxen

Aus der Serie Trennsysteme von Käuferle

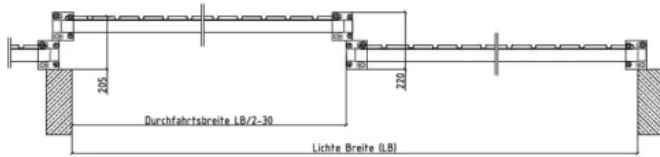

Einbau vor der Laibung

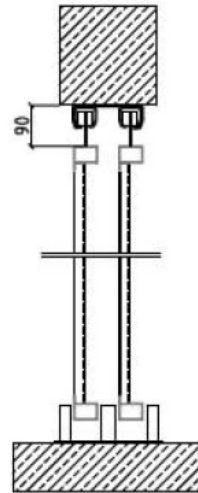

Einbau unter dem Sturz

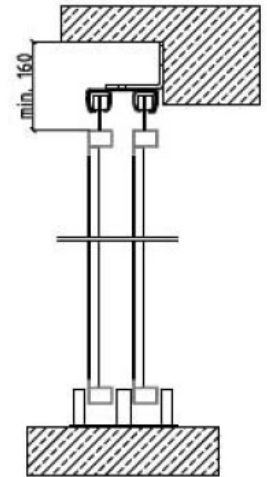

Einbau hinter dem Sturz

## Komponenten Parkboxen



### Torantrieb

Betätigung mit Handsender; Sicherheit durch Kraftabschaltung; Notentriegelung bei Stromausfall von innen und außen; automatische Lichteinschaltung; steckerfertiger Netzanschluss 230 V. Einbau des wartungsfreien und dank des verwendeten Zahnriemens geräuscharmen Torantriebs auch nachträglich möglich.



### Funksteuerung

als Ein- oder Mehrkanalsteuerung 40/433 MHz, frei codierbar, bestehend aus einem Funkempfänger und einer beliebigen Anzahl von Handsendern



### Schlüsselschalter

bestehend aus einem robusten Aluminiumgehäuse sowie einem eingebauten Schlüsselschalter mit Aluminium-Abdeckplatte, vorgerichtet für den Einbau eines Profilzylinders (Halbzylinder 10/30)

Käuferle GmbH & Co. KG

Absender

Robert-Bosch-Str. 4  
86551 Aichach  
Deutschland

Tel. +49 8251 9005-0, Fax +49 8251 9005-90  
[info@kaeufelerle.de](mailto:info@kaeufelerle.de), [www.kaeufelerle.de](http://www.kaeufelerle.de)

Datum:

Per Fax

Per Brief

Für meine Notizen

Bitte nehmen Sie mit mir Kontakt auf und vereinbaren Sie einen Termin mit mir.

Bitte übersenden Sie mir für Ihre Produkte das aktuelle Katalogmaterial.

Bitte übersenden Sie mir für Ihre Produkte ausführliche Planungsunterlagen.

Anfrage zur Produktserie „Trennsysteme“

Mitteilung: