

Schwimmbadkeramik

Von Agrob Buchtal Solar Ceramics





© Jack Hobhouse

Agrob Buchtal Solar Ceramics GmbH
Servaisstr. 9-11
53347 Alfter
Deutschland

Tel.: +49 228 391-0
Fax: +49 228 391-3452

agrob-buchtal@deutsche-steinzeug.de
agrob-buchtal.de

Chroma

- *Steinzeugplatten DIN EN 14411, Gruppe AI_b, glasiert (GL) für Bodenbeläge*

Die Steinzeugplatten aus der Chroma Serie tragen den physikalische Beanspruchungen, die im Beckenbereich zu hohen Belastungen führen, mit einer 6 mm Fuge Rechnung.

Bäderspezialprogramm

- *Steinzeugplatten DIN EN 14411, Gruppe AI_b, glasiert (GL)*
- *Steinzeugplatten DIN EN 14411, Gruppe AI_b, unglasiert (UGL)*

Ob Schwimmbad, Sauna, Sportstudio oder Wellness-Oase: Das Bäderspezialprogramm bietet überzeugende Lösungen für alle Anwendungsbereiche rund ums Wasser.

Beckenkopfsysteme

- *Steinzeugplatten, DIN EN 14411, Gruppe AI_b, glasiert (GL)*

Innovative Beckenkopfsysteme wie die patentierte Flüsterrinne Wiesbaden Silent, der dazugehörige Flüsterablauf oder hochbelastbare Abdeckroste setzen ebenso Maßstäbe wie das System Bamberg, das nachweislich den Wasser- und Energiebedarf senkt.

Formteile

Hinzu kommt ein umfassendes Sortiment an Formteilen: Mit den Radialleisten- und Hohlkehl-Systemen, Randsteinen oder Rillenplatten in zahlreichen Farben und unterschiedlichen Abmessungen lassen sich auch ausgefallene Ideen umsetzen. Eine besondere Stärke von AGROB BUCHTAL sind objektspezifische Sonderfertigungen. So stehen Architekten und Bauherren viele Möglichkeiten offen.

Beckenumgänge

Für die besondere Beanspruchung im Beckenbereich stehen eine Vielzahl von Fliesen zur Verfügung

– Basic Stone

Feinsteinzeugfliesen, DIN EN 14411, Gruppe BI_a, unglasiert (UGL) für Bodenbeläge und Wandbekleidungen im Innen- und Außenbereich

• Emotion

Feinsteinzeugfliese DIN EN 14411, Gruppe BI_a, unglasiert (UGL) für Bodenbeläge und Wandbekleidungen im Innen- und Außenbereich

Steinzeugplatten, DIN EN 14411, Gruppe BI_b, glasiert (GL) für Bodenbeläge und Wandbekleidungen im Innen- und Außenbereich

Schwimmbadkeramik

Von Agrob Buchtal Solar Ceramics

- **Fresh**

Steinzeugfliesen, DIN EN 14411, Gruppe BI_g, glasiert (GL) für Bodenbeläge und Wandbekleidungen im Innen- und Außenbereich

- **Loop**

Steinzeugfliesen, DIN EN 14411, Gruppe BI_g, glasiert (GL) für Bodenbeläge und Wandbekleidungen im Innen- und Außenbereich

- **Plural unglasiert**

Feinsteinzeugfliesen, DIN EN 14411, Gruppe BI_g, unglasiert (UGL) für Bodenbeläge und Wandbekleidungen im Innen- und Außenbereich

- **Quarzit**

Feinsteinzeugplatten DIN EN 14411, Gruppe AI_g, unglasiert (UGL) für Bodenbeläge und Wandbekleidungen im Innen- und Außenbereich

Feinsteinzeugfliesen DIN EN 14411, Gruppe BI_g, unglasiert (UGL) für Bodenbeläge und Wandbekleidungen im Innen- und Außenbereich

- **Savona**

Feinsteinzeugplatten DIN EN 14411, Gruppe AI_g, unglasiert (UGL) für Bodenbeläge und Wandbekleidungen im Innen- und Außenbereich

Feinsteinzeugfliesen DIN EN 14411, Gruppe BI_g, unglasiert (UGL) für Bodenbeläge und Wandbekleidungen im Innen- und Außenbereich

- **Valley**

Feinsteinzeugfliesen, DIN EN 14411, Gruppe BI_g, unglasiert (UGL) für Bodenbeläge und Wandbekleidungen im Innen- und Außenbereich

Schwimmbadkeramik: Chroma, Bäderspezialprogramm, Beckenkopfsysteme

Aus der Serie Schwimmbadkeramik von Agrob Buchtal Solar Ceramics



Schwimmbadkeramik und Beckenkopfsysteme für alle Arten von Schwimmbädern. Mit dem Bäderspezialprogramm von AGROB BUCHTAL können wettkampftaugliche und olympiagerechte Becken entsprechend der FINA-Regeln gebaut werden.

Schwimmbadkeramik: Chroma, Bäderspezialprogramm, Beckenkopfsysteme

Aus der Serie Schwimmbadkeramik von Agrob Buchtal Solar Ceramics

Chroma



Chroma



Stabilität im Becken

Steinzeugplatten, DIN EN 14411, Gruppe AI₁, glasiert (GL) für Bodenbeläge

Die Steinzeugplatten aus der Chroma Serie tragen den physikalischen Beanspruchungen, die im Beckenbereich zu hohen Belastungen führen, mit einer 6 mm Fuge Rechnung.

Weitere Informationen zu [Chroma auf agrob-buchtal.de](https://www.agrob-buchtal.de)

Schwimmbadkeramik: Chroma, Bäderspezialprogramm, Beckenkopfsysteme

Aus der Serie Schwimmbadkeramik von Agrob Buchtal Solar Ceramics

Formteile

Hohlkehlen, Sockel, Radialleisten

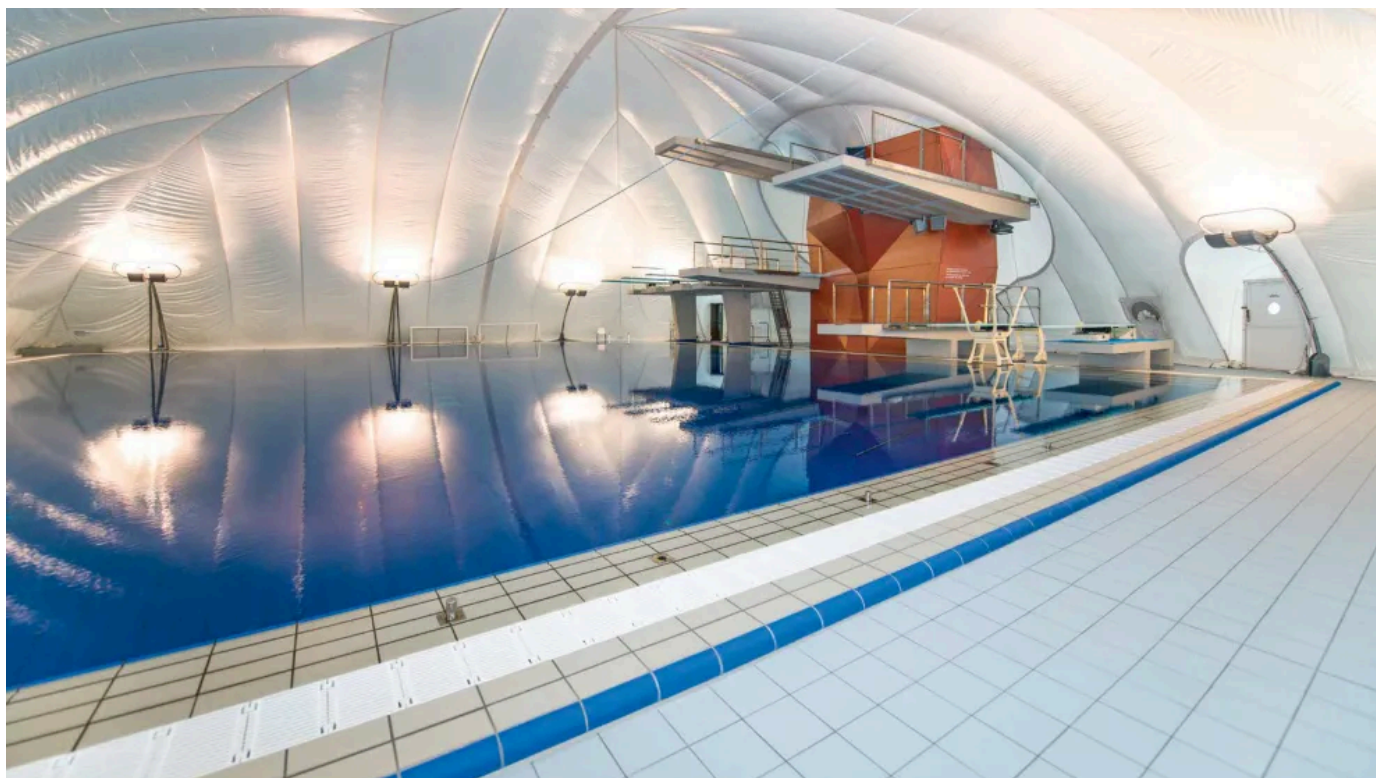

Hohlkehlen, Sockel und Radialleisten



Bäder in ihrer schönsten Form

Steinzeugplatten, DIN EN 14411, Gruppe A1₀, glasiert (GL) für Bodenbeläge, Wandbekleidungen, Hohlkehlen, Radialkehlen und Kehlsockel, Innen- und Außenbereich

Umfassendes Sortiment an Formteilen für Schwimmbad, Sauna, Sportstudio oder Wellness-Oase: Radialleisten- und Hohlkehl-Systeme, Randsteine oder Rillenplatten in zahlreichen Farben und unterschiedlichen Abmessungen.

AGROB BUCHTAL bietet objektspezifische Sonderfertigungen.

Schwimmbadkeramik: Chroma, Bäderspezialprogramm, Beckenkopfsysteme

Aus der Serie Schwimmbadkeramik von Agrob Buchtal Solar Ceramics

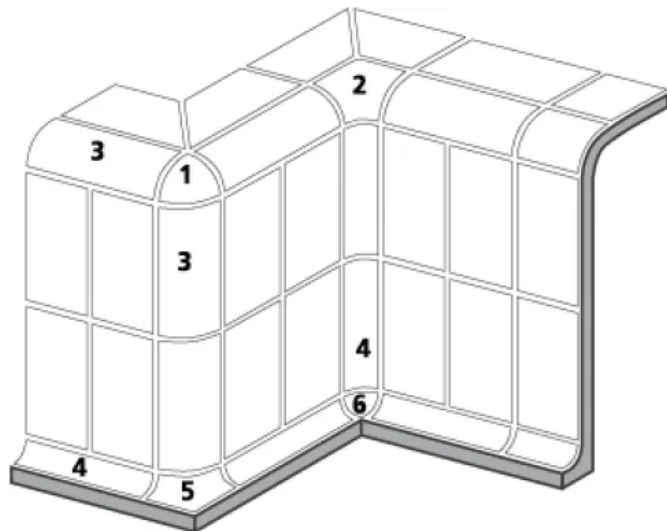

Hohlkehlsystem kombiniert mit Radialleistensystem

Hohlkehlsystem kombiniert mit Radialleistensystem

1. Eckstück
2. Innenecke
3. Radialleiste
4. Hohlkehle
5. Außenecke
6. Innenecke

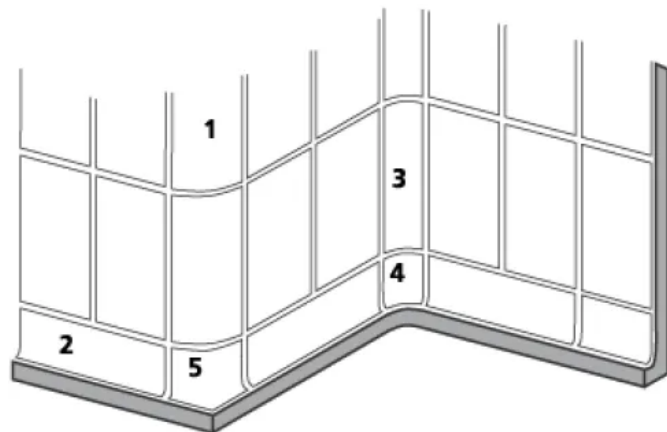

Kehlsockelsystem kombiniert mit Radialleistensystem

Kehlsockelsystem kombiniert mit Radialleistensystem

1. Radialleiste
2. Kehlsocket
3. Hohlkehle
4. Innenecke
5. Außenecke

Schwimmbadkeramik: Chroma, Bäderspezialprogramm, Beckenkopfsysteme

Aus der Serie Schwimmbadkeramik von Agrob Buchtal Solar Ceramics

Beckenkopfsysteme



Terrassenbad in Baden, Schweiz / Architekt: Bridevaux M. + Zimmermann M. Architekten AG / Foto: Adriano Faragulo

Form folgt der Funktion

Steinzeugplatten, DIN EN 14411, Gruppe A₁, glasiert (GL) für Bodenbeläge und Beckenrandausbildung im Innen- und Außenbereich

Beckenkopfsysteme für Schwimmbäder und Wellness-Center. Die Flüsterrinne Wiesbaden Silent erzielt in Kombination mit Abdeckrostplatzierung und einem intelligenten Belüftungssystem im Ablauf eine Lärmreduzierung von 10 Dezibel. Das menschliche Ohr empfindet den Unterschied wie die Halbierung des Geräuschpegels.

Details: **Beckenkopfsysteme**

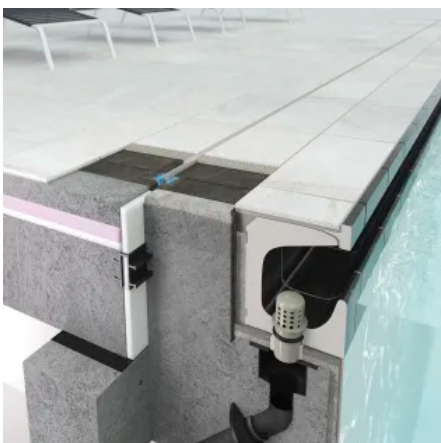

System Bamberg

System Bamberg

Großer Rinnenstein mit Handfasse, Ablauf (Ø 75 mm), ohne Abdeckrost. Bei vielen Bäderarten einsetzbar.

86161	=	Überlaufrinne mit Ablauf (Ø 75 mm) Flüsterablauf Silent W 2000
55850	=	Beckenrandstein
86160	=	Überlaufrinne
18120H	=	Chroma-Fliese

Schwimmbadkeramik: Chroma, Bäderspezialprogramm, Beckenkopfsysteme

Aus der Serie Schwimmbadkeramik von Agrob Buchtal Solar Ceramics



System Wiesbaden, hochliegend

System Wiesbaden, hochliegend

Großer Rinnenstein mit Handfasse, Abdeckrost und Flüsterablauf SILENT W 2000. Für vielfältige Bäderarten verwendbar.

18120H	=	Chroma-Fliese Abdeckrost
85160	=	Überlaufrinne
85161	=	Überlaufrinne mit Ablauf
Abdeckrost		
Flüsterablauf SILENT W 2000		



System Wiesbaden Stil, hochliegend

System Wiesbaden Stil, hochliegend

Großer Rinnenstein mit Handfasse, Keramische Rinnenabdeckung und Flüsterablauf SILENT W 2000.

18120H	=	Chroma-Fliese
87160	=	Überlaufrinne
87161	=	Überlaufrinne mit Ablauf
53600	=	Keramische Rinnenabdeckung, Flüsterablauf Silent W 2000

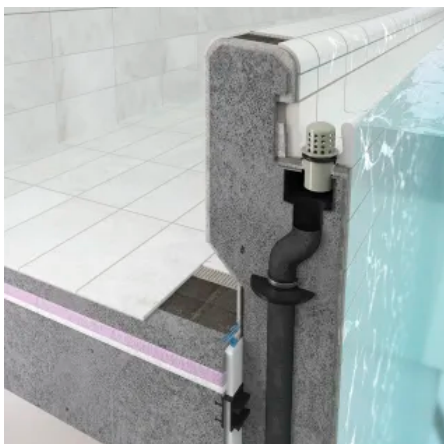

System Wiesbaden, tiefliegend

System Wiesbaden, tiefliegend, Therapiebecken

Kleiner Rinnenstein (ohne Abdeckrost) mit Flüsterablauf SILENT W 2000. Für therapeutische Bäder.

18120H	=	Chroma-Fliese
18210H	=	Chroma-Riemchen
37125	=	Radialleiste
55140	=	Überlaufrinne
55141	=	Überlaufrinne mit Ablauf
Flüsterablauf SILENT W 2000		

Schwimmbadkeramik: Chroma, Bäderspezialprogramm, Beckenkopfsysteme

Aus der Serie Schwimmbadkeramik von Agrob Buchtal Solar Ceramics

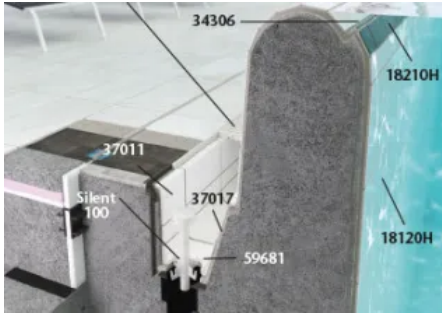

System St.Moritz

System St.Moritz

Hochgeführtes Beckenkopfsystem mit Handfasse; Überlauf über Außenwände in Rinne mit Rostabdeckung. Dieses System ermöglicht eine geringere Gründungstiefe und ist für vielfältige Bäderarten verwendbar. Freizeit- und Erlebnisbäder, Privat- und Hotelbäder.

34306	=	Sicherheitsriemchen
37011	=	Schenkelplatte
37017	=	Schenkelplatte Schräg
59681	=	Rinnenschale mit Ablauf
Flüsterablauf Silent 100		
Abdeckrost		
18120H	=	Chroma-Fliese
18210H	=	Chroma-Riemchen



System Skimmer

System Skimmer

mit Beckenrandstein Résidence

7160H	=	Plural Mischmosaik
55520	=	Beckenrandstein Résidence

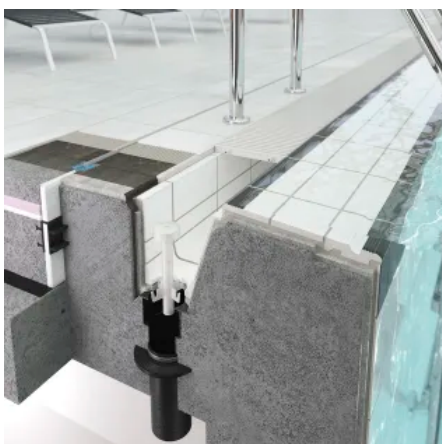

System Finland II

System Finland

Schräger, strandähnlicher Beckenrand mit Handfasse; abgedeckte Rinne mit Rinnenschale und Flüsterablauf SILENT 100. Besonders geeignet für Sport- und Wettkampfbecken.

55830	=	Handfassstein
53130	=	Rillenplatte
59620	=	Rillenplatte gerundet
37017	=	schräge Schenkelplatte
37011	=	Schenkelplatte
18120H	=	Chroma-Fliese
18210H	=	Chroma-Riemchen
59681	=	Rinnenschale mit Ablauf

Schwimmbadkeramik: Chroma, Bäderspezialprogramm, Beckenkopfsysteme

Aus der Serie Schwimmbadkeramik von Agrob Buchtal Solar Ceramics

Abdeckrost
Flüsterablauf SILENT 100



System Finland II

System Finland II

Schräger, strandähnlicher Beckenrand mit Handfasse und schrägem Rillenstein; abgedeckte Rinne mit Rinnenschale und Flüsterablauf SILENT 100. Besonders geeignet für Sport- und Wettkampfbecken.

55830	=	Handfassestein
55840	=	schräger Rillenstein
18120H	=	Chroma-Fliese
37011	=	Schenkelplatte
18210H	=	Chroma-Riemchen
59681	=	Rinnenschale mit Ablauf
42550HK	=	Chroma-Fliese

Abdeckrost
Flüsterablauf SILENT 100



System Zürich

System Zürich

Hochliegende Überflutungskante als Handfasse; abgedeckte Rinne mit Halbschale und Flüsterablauf SILENT 100. Für öffentliche Bäder.

18120H	=	Chroma II-Platte
18210H	=	Chroma II-Riemchen
37011	=	Schenkelplatte
37017	=	schräge Schenkelplatte
38110	=	Chroma II non-slip
55450	=	Beckenrandstein

Abdeckrost		
Flüsterablauf SILENT 100		
A	=	Rinnenschale mit Ablauf

Schwimmbadkeramik: Chroma, Bäderspezialprogramm, Beckenkopfsysteme

Aus der Serie Schwimmbadkeramik von Agrob Buchtal Solar Ceramics

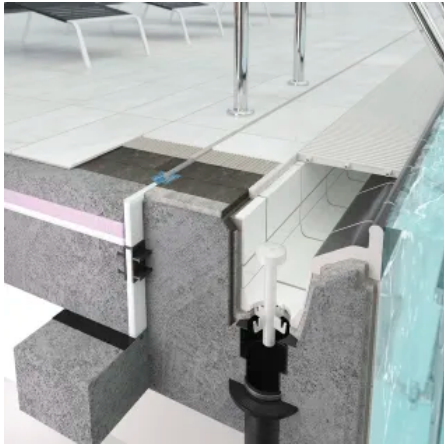

System Berlin

System Berlin

Hochliegende Überflutungskante als Handfasse; abgedeckte Rinne mit "weichem" Einlauf. Für öffentliche Bäder und Sanierungen.

18120H	=	Chroma-Fliese
18210H	=	Chroma-Riemchen
37011	=	Schenkelplatte
59681	=	Rinnenschale mit Ablauf
55800	=	Beckenrandstein
Flüsterablauf Silent 100		
Abdeckrost		

Keramische Rinnenabdeckung

Wiesbaden Stil



Keramische Rinnenabdeckung – Wiesbaden Stil

Feinsteinzeugplatten, DIN EN 14411, Gruppe AI_a, unglasiert (UGL) für Bodenbeläge und Wandbekleidungen im Innen- und Außenbereich

Feinsteinzeugfliesen, DIN EN 14411, Gruppe BI_a, unglasiert (UGL) für Bodenbeläge und Wandbekleidungen im Innen- und Außenbereich

Das System „Wiesbaden Stil“ bietet mit der keramischen Rinnenabdeckung die Möglichkeit, den gesamten Beckenumgang bis an den Beckenrand in einheitlicher Optik zu gestalten und gleichzeitig von den technischen Vorteilen des Systems Wiesbaden zu profitieren. Träger und Grundplatten werden farblich angepasst. Die

Schwimmbadkeramik: Chroma, Bäderspezialprogramm, Beckenkopfsysteme

Aus der Serie Schwimmbadkeramik von Agrob Buchtal Solar Ceramics

keramische Rinnenabdeckung ist trittsicher, hoch belastbar sowie auf Wunsch nach Prüfung in unterschiedlichen Formaten und freien Formen lieferbar. Sie eignet sich für private und kleinere Hotelbecken. Wasserdurchsatz: freier Querschnitt $245 \text{ cm}^2/\text{m}$ beim Standard-Lochmuster.

Details: **Beckenkopfsysteme**

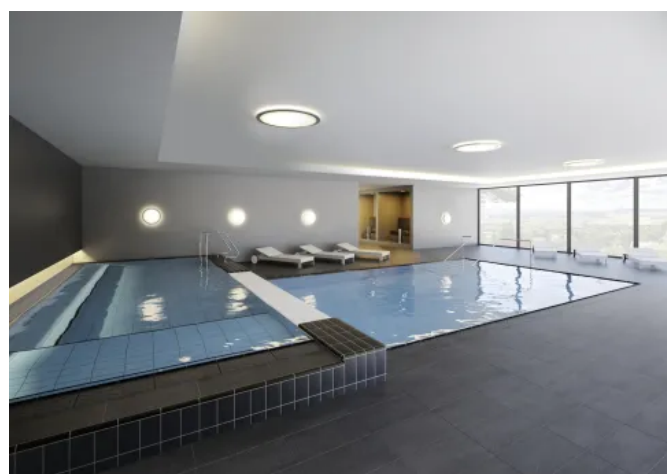
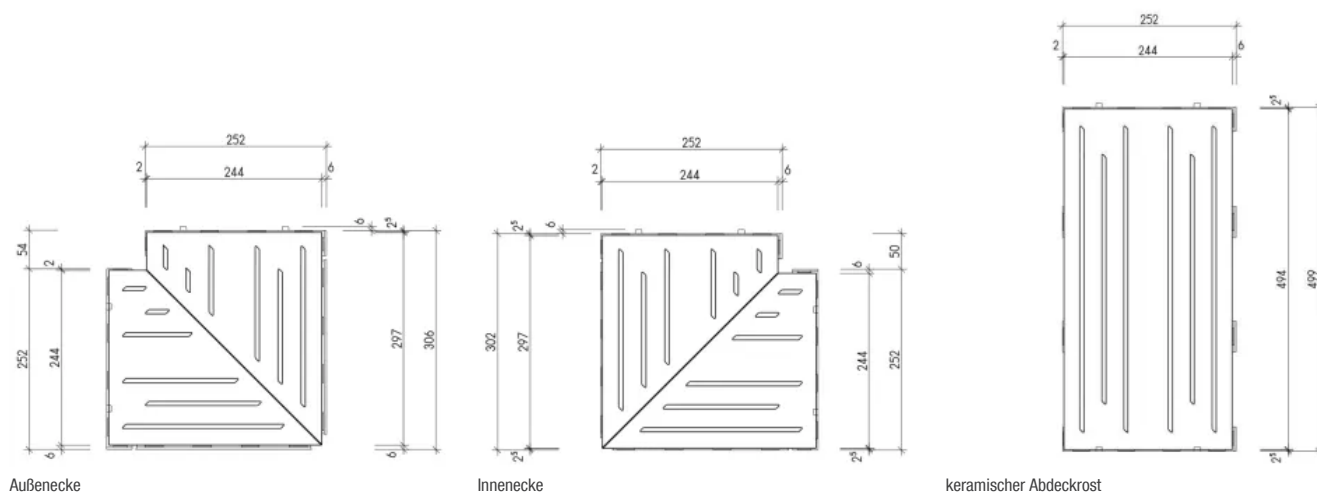

Keramische Rinnenabdeckung



Keramische Rinnenabdeckung

Schwimmbadkeramik und Beckenumgänge

Aus der Serie Schwimmbadkeramik von Agrob Buchtal Solar Ceramics



Modular aufeinander abgestimmte, trittsichere Fliesen in Farb- und Designvielfalt für eine einheitliche Optik von Eingangsbereichen bis hin zum Beckenumgang

Schwimmbadkeramik

Das Programm umfasst hochwertige Fliesen für Becken und Umgänge in großer Farben- und Formatvielfalt. Dabei verbindet sich hohe Trittsicherheit mit anspruchsvoller Ästhetik. Technisch ausgereifte Beckenkopfsysteme in funktionalem Design und durchdachte Formteile bieten zukunftssichere Lösungen für alle Bädertypen.

Beckenumgänge

Trittsichere Feinsteinzeugfliesen, die speziell für Barfußnassbereiche entwickelt wurden, bieten nicht nur höchste Sicherheit: Modular aufeinander abgestimmte Formate von Minimosaik 2,5 x 2,5 cm bis hin zu Großformaten 60 x 120 sowie Riegel- und Schnittformate in großer Farb- und Designvielfalt sorgen bei durchgehender Verlegung für eine einheitliche Optik von den Eingangsbereichen über Umkleiden und Duschen bis hin zum Beckenumgang.

Rutschfestigkeit

Das GRIP-Gütesiegel von Agrob Buchtal gewährleistet die vorgeschriebene Rutschhemmung im Beckenumgangsbereich und vermittelt ein angenehm weiches Barfuß-Gehgefühl. Die robuste Struktur der Fliesen ist beständig und ihre samtige Haptik sorgt für Sicherheit durch einen rutschfesten Untergrund.

Weitere Informationen zur Schwimmbadkeramik von Agrob Buchtal

[Lieferprogramm Pool Spa](#)

[Agrob Schwimmbadkeramik - Becken und Beckenumgang](#)

Schwimmbadkeramik und Beckenumgänge

Aus der Serie Schwimmbadkeramik von Agrob Buchtal Solar Ceramics

Area Pro

Area Pro (unglasierte Feinsteinzeugfliesen)



Area Pro (unglasierte Feinsteinzeugfliesen)



Area Pro (unglasierte Feinsteinzeugfliesen)

Natürlich intuitiv

Die von feinkörnigem, geschichtetem Kalkstein inspirierte Serie Area Pro ist vielseitig einsetzbar. Sie ist erhältlich in einer Vielzahl an Formaten, Farbtönen und Oberflächen – darunter Grid mit einer Trittsicherheit von R12V4.

Das Muster der Area Pro Fliesen aus sich wiederholenden, trapezförmigen Rechtecken lässt sich in alle vier Richtungen fortsetzen, sodass die Fliesen richtungsunabhängig verlegt werden können.

Area Pro Fliesen sind mit der nachhaltigen Hytect-Oberfläche versehen, die sie besonders reinigungsfreundlich machen. Hytect schützt keramische Fliesen zudem vor Bakterien und Schimmel und neutralisiert Luftschadstoffe und störende Gerüche.

[Weitere Informationen zu Area Pro](#)

Schwimmbadkeramik und Beckenumgänge

Aus der Serie Schwimmbadkeramik von Agrob Buchtal Solar Ceramics

Ascona

Ascona (unglasierte Feinsteinzeugfliesen)



Ascona unglasierte Feinsteinzeugfliesen

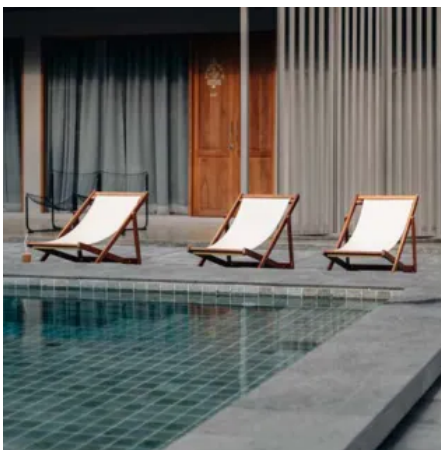

Ascona unglasierte Feinsteinzeugfliesen

Feinsteinzeugplatten, DIN EN 14411, Gruppe A1_g, unglasiert (UGL) für Bodenbeläge und Wandbekleidungen im Innen- und Außenbereich

Feinsteinzeugfliesen, DIN EN 14411, Gruppe B1_g, unglasiert (UGL) für Bodenbeläge und Wandbekleidungen im Innen- und Außenbereich

Durch die Vielfältigkeit der Serie eignet sich Ascona gut für den Einsatz in Spas, Wellnessbereichen, Schwimmbädern und im Privaten.

Die Mosaik- und Riegelformate in vielen kleinen und großen Formaten für Wand und Boden, sowie die Auswahl der Farben, bieten große Gestaltungsmöglichkeiten. Das gilt für Innen und Außen, in Eingangsbereichen, ebenso wie in Barfuß- und Nassbereichen.

Trittsicherheit

R10/A, R10/B, R11/B, R11/C, -/B, -/C

Anwendungsbereiche

- Beckenumgänge
- Eingangs-, Umkleide- und Sanitärbereich
- Terrassen

Weitere Informationen zur Fliesenserie **Ascona**

Schwimmbadkeramik und Beckenumgänge

Aus der Serie Schwimmbadkeramik von Agrob Buchtal Solar Ceramics

Nova

Nova (Feinsteinzeugfliesen)



Nova (Feinsteinzeugfliesen)

Schwimmbadkeramik und Beckenumgänge

Aus der Serie Schwimmbadkeramik von Agrob Buchtal Solar Ceramics



Nova (Feinsteinzeugfliesen)

Lebendig und vielfältig

Die von Terrazzoböden inspirierte Optik umfasst sechs fein abgestimmte Farbnuancen von cremebeige über mittelgrau bis hin zu anthrazit bunt. Durch ihren modularen Aufbau in Farben und Formaten ermöglicht die trittsichere Feinsteinzeugserie Nova individuelle Lösungen.

Nova Fliesen sind mit der nachhaltigen Hytect-Oberfläche versehen, die sie besonders reinigungsfreundlich machen. Schmutz und festgetrocknete Flüssigkeiten lassen sich mühelos entfernen. Hytect schützt keramische Fliesen zudem vor Bakterien und Schimmel und neutralisiert Luftschadstoffe und störende Gerüche.

[Weitere Informationen zu Nova auf Heinze.de](#)

Schwimmbadkeramik und Beckenumgänge

Aus der Serie Schwimmbadkeramik von Agrob Buchtal Solar Ceramics

Quarzit

Quarzit (unglasierte Feinsteinzeugplatten und Feinsteinzeugfliesen, glasierte Steinzeugplatten)



Solebad / Standort: Werne, Deutschland / Architekt: Geising + Böker GmbH, Büro Vechta / Serie: Quarzit / Foto: Jochen Stüber

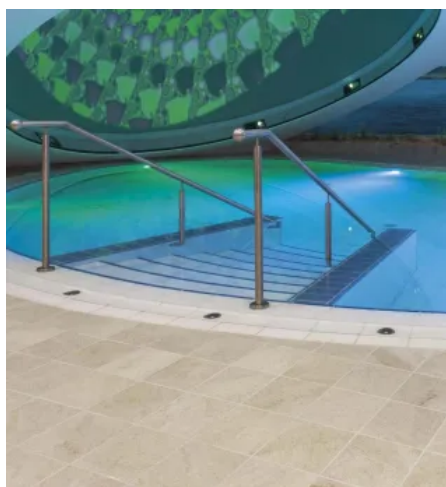

Siebenquell GesundZeitResort in Weißenstadt, © Atelier Bürger

Für eine naturnahe Optik und Haptik

Feinsteinzeugplatten, DIN EN 14411, Gruppe A₁, unglasiert (UGL) für Bodenbeläge und Wandbekleidungen im Innen- und Außenbereich

Trittsichere Feinsteinzeugfliesen, die speziell für Barfußzonen entwickelt wurden. Modular aufeinander abgestimmte Formate von 15 x 15, 25 x 25, 25 x 50, 30 x 60 bis 60 x 60 cm sowie Riegel- und Schnittformate in großer Farb- und Designvielfalt sorgen bei durchgehender Verlegung für eine einheitliche Optik von den Eingangsbereichen über Umkleiden und Duschen bis hin zum Beckenumgang.

Anwendungsbereiche

- Beckenumgänge
- Eingangs-, Umkleide- und Sanitärbereich

Besonderheiten

HT-Veredelung

Schwimmbadkeramik und Beckenumgänge

Aus der Serie Schwimmbadkeramik von Agrob Buchtal Solar Ceramics

Trittsicherheit

R10/A oder R11/B

Weitere Informationen zur Fliesenserie [Quarzit](#)

Savona

Savona (unglasierte Feinsteinzeugplatten und Feinsteinzeugfliesen)



Studioaufnahme / Architekt: VSBL, Belgrad, Serbien / Serie: Savona

Schwimmbadkeramik und Beckenumgänge

Aus der Serie Schwimmbadkeramik von Agrob Buchtal Solar Ceramics



Savona

Trittsicherheit

R10/A oder R11/B

Weitere Informationen zur Fliesenserie [Savona](#)

Zeitlos modern

Feinsteinzeugplatten, DIN EN 14411, Gruppe A1_g, unglasiert (UGL) für Bodenbeläge und Wandbekleidungen im Innen- und Außenbereich

Die Vielseitigkeit von Savona basiert auf der Verbindung von natürlicher Optik mit hoher Trittsicherheit, wahlweise R10/A oder R11/B. Mit ihrer lebendigen Oberfläche, die Kalkstein und Granite aus der Region „Cinque Terre“ zitiert, eignet sich die Wand- und Bodenserie für Schwimmbäder, Hotels und Wohnräume. Das Formatangebot reicht vom Mosaik 5 x 5 cm über 15 x 15, 30 x 60, 60 x 60 bis hin zu 60 x 120 cm. Das große Farbspektrum – kalk, beige, braun, grau, anthrazit – bietet individuelle Gestaltungsmöglichkeiten.

Schwimmbadkeramik und Beckenumgänge

Aus der Serie Schwimmbadkeramik von Agrob Buchtal Solar Ceramics

Valley

Valley (unglasierte Feinsteinzeugfliesen)



Hotel Eden / Standort: Spiez, Schweiz / Architekt: Jaeggi Architekten, J. Höhn + Partner Arch. AG / Foto: Adriano Faragulo

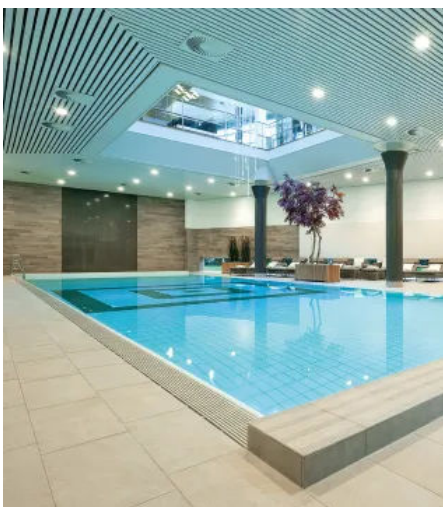

Valley unglasierte Feinsteinzeugfliesen

Feinsteinzeugfliesen, DIN EN 14411, Gruppe BI_g, unglasiert (UGL) für Bodenbeläge und Wandbekleidungen im Innen- und Außenbereich

Die natürliche, erdhafte Oberfläche der Feinsteinzeugfliese Valley übersetzt verschiedene Gesteinsformationen und Farben, wie sie in der reichen Landschaftsstruktur der Talebene vorkommen. Das erdige Relief mit feinen, körnigen Strukturverläufen zeichnet das Bild einer Landschaft, wie von Ferne aufgenommen. Tonschiefer, Flusskiesel, Erde und Sand sind die farbgebenden Naturbilder der Serie. Die Serie umfasst trittsichere Fliesen in R10/A (5 x 60, 10 x 60, 15 x 60, 20 x 60, 30 x 60, 60 x 60, 60 x 120, 75 x 75 cm) und R11/B (30 x 30, 30 x 60, 75 x 75 cm).

Anwendungsbereiche

- Beckenumgänge
- Eingangs-, Umkleide- und Sanitärbereich

Weitere Informationen zur Fliesenserie [Valley](#)

Schwimmbadkeramik und Beckenumgänge

Aus der Serie Schwimmbadkeramik von Agrob Buchtal Solar Ceramics

Emotion

Emotion (glasierte Steingutfliesen, unglasierte Feinsteinzeugfliesen, glasierte Steinzeugfliesen)



Virgin Active Club in Melbourne, Australien / Architekt: WMK Architecture / Serie: Emotion / Foto: Ceramic Solutions



Ästhetisch auch im Nassbereich

Feinsteinzeugfliesen, DIN EN 14411, Gruppe BIa, unglasiert (UGL) für Bodenbeläge und Wandbekleidungen im Innen- und Außenbereich

Steinzeugfliesen, DIN EN 14411, Gruppe BI_g, glasiert (GL) für Bodenbeläge und Wandbekleidungen im Innen- und Außenbereich

Die Fliesen dieser Serie können vom Duschbereich mit trittsicheren Mosaiken bis hin zum Beckenumgang mit großformatigen Fliesen eingesetzt werden. Die thermoplastisch verklebten Mosaiksteine können bedenkenlos im Unterwasserbereich und im dauermassbelasteten Bereich eingesetzt werden.

Trittsicherheit

R10/A, R10/B oder R11/B

Anwendungsbereiche

- Beckenumgänge
- Eingangs-, Umkleide- und Sanitärbereich

Schwimmbadkeramik und Beckenumgänge

Aus der Serie Schwimmbadkeramik von Agrob Buchtal Solar Ceramics

Weitere Informationen zur Fliesenserie **Emotion**

Marble & More

Marble & More (glasierte Mosaik Steinzeugfliesen)



Marble & More Steinzeugfliesen

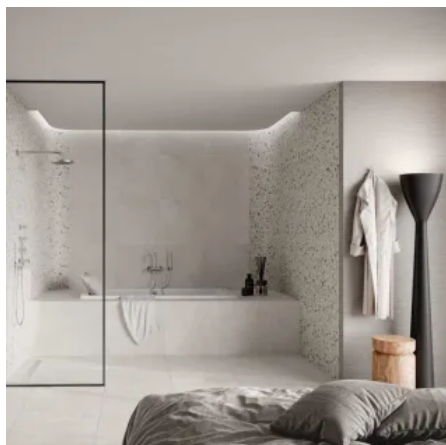

Marble & More Steinzeugfliesen

Steinzeugfliesen, DIN EN 14411, Gruppe BI_v, glasiert (GL) für Bodenbeläge und Wandbekleidungen im Innen- und Außenbereich

Die trockengepressten keramischen Fliesen sind glasiert und für Bodenbeläge und Wandbekleidungen im Innen- und Außenbereich, sowie im Unterwasserbereich einsetzbar.

Das frostsichere Mosaik passt sich verschiedensten Formen an. So lässt es sich gut für Rundungen, Sitzbänke und Beckenköpfe, Liegen oder dekorative Details einsetzen.

Anwendungsbereiche

- Schwimmbäder
- Duschen
- Sanitäranlagen

Schwimmbadkeramik und Beckenumgänge

Aus der Serie Schwimmbadkeramik von Agrob Buchtal Solar Ceramics

[Weitere Informationen zur Fliesenserie Marble & More](#)

Fresh

Fresh (glasierte Mosaik Steinzeugfliesen)

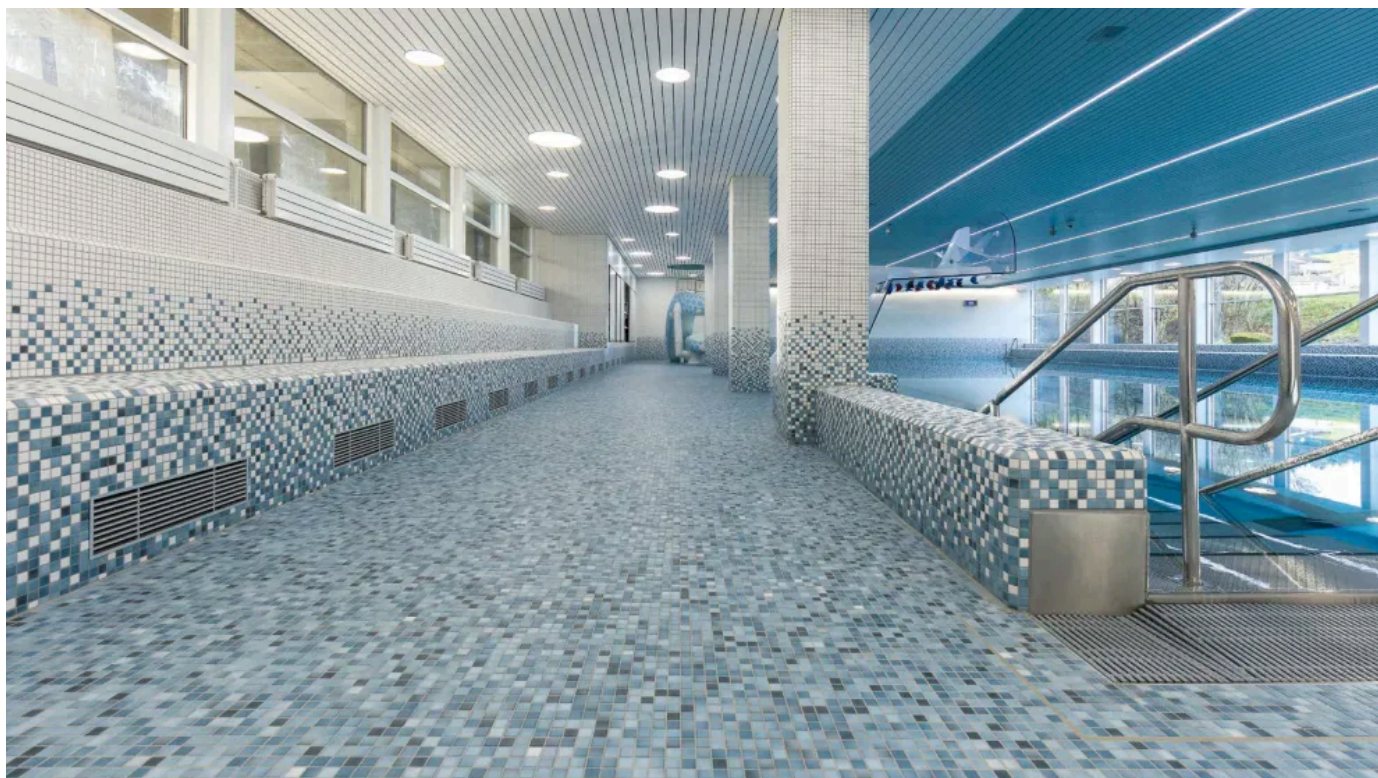

Hallenbad / Standort: Oberuzwil, Schweiz / Architekt: Hunziker Betatech AG / Serie: Fresh / Foto: Adriano Faragulo

Moderne Klarheit für individuelle Gestaltung

Trockengepr. keram. Fliesen, DIN EN 14411, Gruppe BI_v, glasiert (GL) für Bodenbeläge und Wandbekleidungen im Innen- und Außenbereich (Steinzeugfliesen)

Fresh bietet eine stimmige Palette an modernen, frischen Farben in den beliebten Mosaikformaten 2 x 2 cm und 5 x 5 cm, mit denen individuelle, aber zugleich auch unkompliziert zu realisierende Gestaltungen möglich werden. Besonders vorteilhaft ist dabei, dass sämtliche Farben sowohl in glänzender als auch rutschhemmender SECURA-Oberfläche erhältlich sind.

[Weitere Informationen zur Fliesenserie Fresh](#)

Schwimmbadkeramik und Beckenumgänge

Aus der Serie Schwimmbadkeramik von Agrob Buchtal Solar Ceramics

Loop

Loop (glasierte Mosaik Steinzeugfliesen)



Hallenbad, Dauphins-sur-le-Parc / Standort: Montreal, Kanada / Architekten: Lapointe Magne & associés / Serie: Loop

Schwimmbadkeramik und Beckenumgänge

Aus der Serie Schwimmbadkeramik von Agrob Buchtal Solar Ceramics

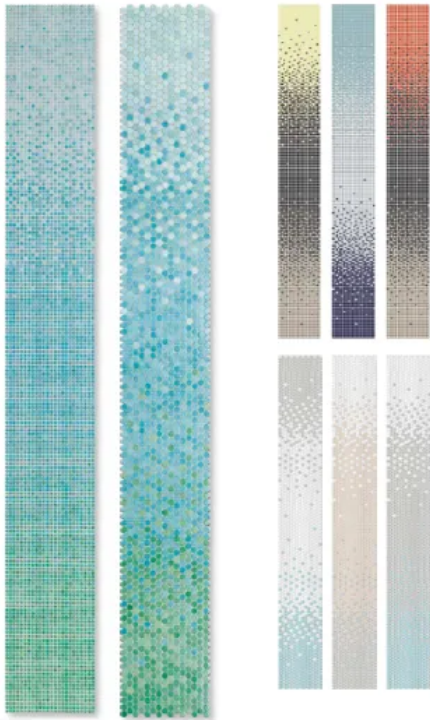

Problemlose Verarbeitung

Steinzeugplatten, DIN EN 14411, Gruppe BI₁, glasiert (GL) für Bodenbeläge und Wandbekleidungen im Innen- und Außenbereich

Thermoplastisch verklebte Mosaik von AGROB BUCHTAL sind nicht nur im Trockenbereich, sondern auch im Unterwasserbereich (z. B. Schwimmbecken/Whirlpool) sowie im dauernassbelasteten Bereich (z. B. Beckenumgänge/Duschen) einsetzbar.

Anwendungsbereiche

- Schwimmbäder
- Duschen
- Sanitäranlagen

[Weiter Informationen zur Fliesenserie Loop](#)

Farbverläufe können individuell gestaltet werden. Herstellmaß inkl. einer Außenfuge 316 x 2528 x 6,5 mm

Schwimmbadkeramik und Beckenumgänge

Aus der Serie Schwimmbadkeramik von Agrob Buchtal Solar Ceramics

Ocean



Fliesenserie Ocean



Fliesenserie links

Trockengepr. keram. Fliesen, DIN EN 14411, Gruppe B1b, glasiert (GL) für Bodenbeläge und Wandbekleidungen im Innen- und Außenbereich (Steinzeugfliesen) / Stranggepr. keram. Platten, Präzision, DIN EN 14411, Gruppe A1b, glasiert (GL) für Bodenbeläge und Wandbekleidungen im Innen- und Außenbereich (Steinzeugplatten)

Die Serie Ocean bietet Mosaik- und Wandfliesen in einer vielfältigen Farbpalette für Pools, Spas und Wellnessbereiche.

Zarte Wolken- und feinkörnige Strukturen vermischen sich mit dem Schimmer der Sonnenreflexionen. Durch Digitaldruck und Glasurpigmente entstehen changierende Farben wie kristallklares Grün, karibisches Türkis oder tiefes Blau.

Die Formate in Riegel- und Mosaikoptik eignen sich für atmosphärische und funktionale

Poolgestaltungen und ergänzen sich perfekt mit Serien wie ChromaPlural.

Trittsicherheit

R10/B

Anwendungsbereiche

- Pools
- Spas
- Wellnessbereiche

Schwimmbadkeramik und Beckenumgänge

Aus der Serie Schwimmbadkeramik von Agrob Buchtal Solar Ceramics

[Weitere Informationen zur Fliesenserie Ocean](#)

Chroma non-slip

Chroma non-slip



Oasia Hotel, Singapur / Architekt: WOHA Architects + Patricia Urquiola / Serien: Chroma non-slip, Chroma / Foto: Infinitude

Schwimmbadkeramik und Beckenumgänge

Aus der Serie Schwimmbadkeramik von Agrob Buchtal Solar Ceramics

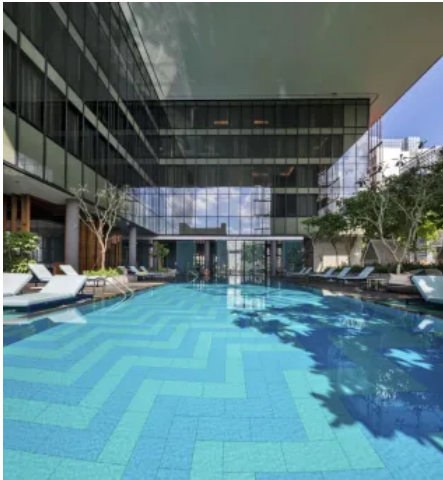

Oasia Hotel, Singapur / Architekt: WOHA Architects + Patricia Urquiola / Serien: Chroma non-slip, Chroma / Foto: Infinitude

Stranggepr. keram. Platten, Präzision, DIN EN 14411, Gruppe Alb, glasiert (GL) für Bodenbeläge im Innen- und Außenbereich (Steinzeugplatten)

Bodenfliesen der Chroma-Serie mit Trittsicherheit "B" und "C"

[Weitere Informationen zur Fliesenserie Chroma non-slip](#)

Chroma unglasiert

Chroma unglasiert



Bybadet, Alesund, Norwegen / Architekt: Invit Arkitekter AS / Foto: Tove Lauluten

Stranggepr. keram. Platten, Präzision, DIN EN 14411, Gruppe Alb, unglasiert (UGL) für Bodenbeläge und Wandbekleidungen im Innen- und Außenbereich (Steinzeugplatten)

Schwimmbadkeramik und Beckenumgänge

Aus der Serie Schwimmbadkeramik von Agrob Buchtal Solar Ceramics

Plural non-slip

Plural non-slip

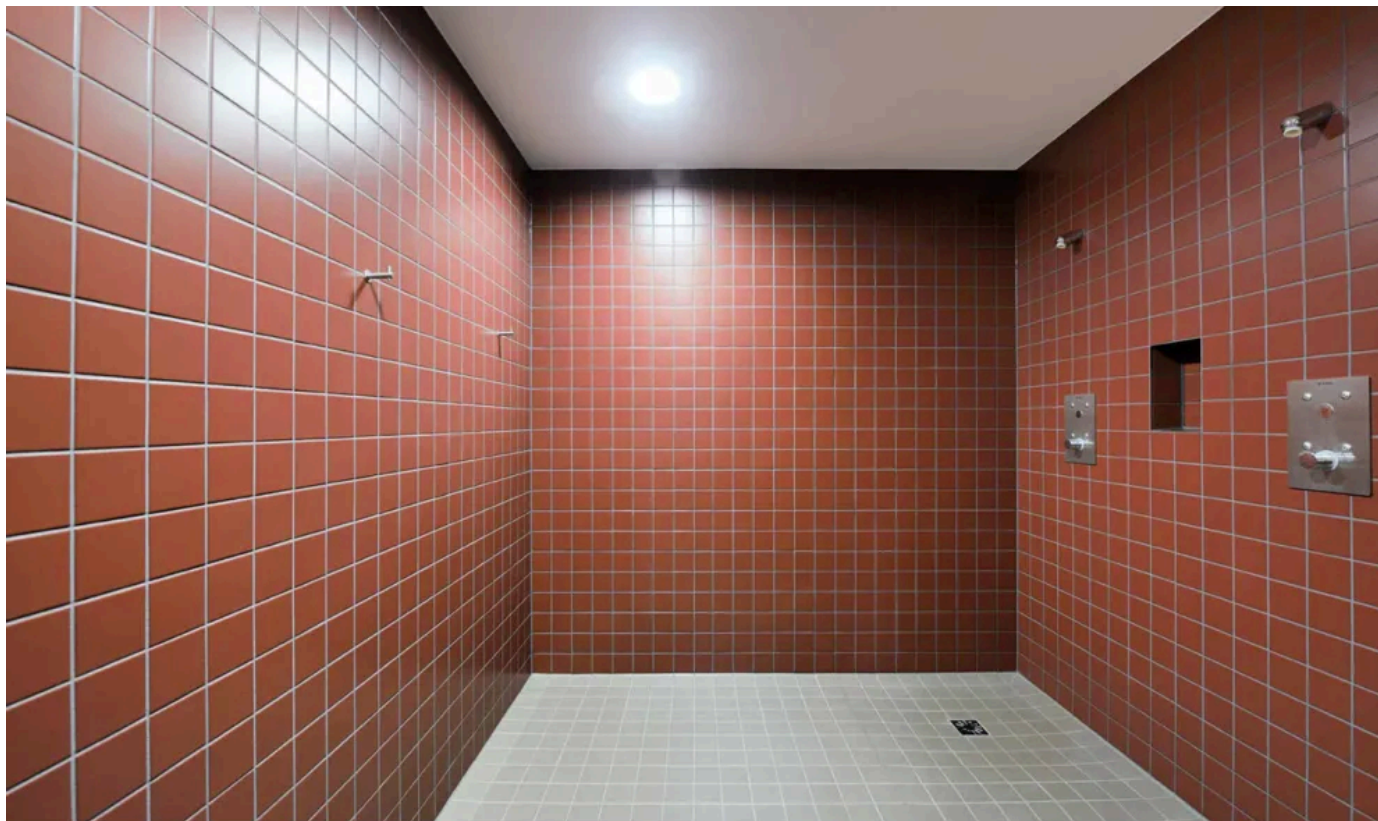

Gisela Schule, Passau, Deutschland / Architekt: Feigel, Huber, Dumps / Foto: Michael Christian Peters

Trockengepr. keram. Fliesen, DIN EN 14411, Gruppe Bib, glasiert (GL) für Bodenbeläge und Wandbekleidungen im Innen- und Außenbereich (Steinzeugfliesen)

Stranggepr. keram. Platten, Präzision, DIN EN 14411, Gruppe Alb, glasiert (GL) für Bodenbeläge und Wandbekleidungen im Innen- und Außenbereich (Steinzeugplatten)

Plural non-slip ist ein idealer Bodenbelag für Bereiche mit erhöhter Trittsicherheit. Vier dezimale Formate von 2,5 x 2,5 cm bis 20 x 20 cm, lieferbar in vielen Farbtönen der UNICOLOR-Palette, werden ergänzt durch Mischmosaike, die auf die Farbräume kühl, neutral, frisch, warm, sonnig und erdig abgestimmt sind. Thermoplastisch verklebt, eignen sich die Mosaike auch für den Einsatz unter Wasser. Und für vorbildliche Hygiene sorgt die reinigungsfreundliche HT-Veredelung.

[Weitere Informationen zur Fliesenserie Plural auf Heinze.de](https://www.heinze.de)

Schwimmbadkeramik und Beckenumgänge

Aus der Serie Schwimmbadkeramik von Agrob Buchtal Solar Ceramics

Plural unglasiert

Plural unglasiert (Feinsteinzeugfliesen)



Terrassenbad in Baden, Schweiz / Architekt: Bridevaux M. + Zimmermann M. Architekten AG / Foto: Adriano Faragulo



Plural unglasiert Feinsteinzeugfliesen

Robuste Schönheit

Feinsteinzeugplatten, DIN EN 14411, Gruppe A1_g, glasiert (GL)/ unglasiert (UGL) für Bodenbeläge im Innen und Außenbereich

Für trittsichere Böden in Nassbereichen, die hoher Beanspruchung ausgesetzt sind, bietet Plural unglasiert optimale Voraussetzungen. Der nicht glasierte und deshalb abriebfreie Scherben zeigt seine Stärken vor allem in Duschen und sanitären Anlagen im öffentlichen Bereich. Lieferbar in den Formaten 2,5 x 2,5, 5 x 5, 10 x 10, 15 x 15, 20 x 20 und 30 x 30 cm und zehn Farben. Passende Kehlsockel und ein Duschassensystem erweitern die Einsatzmöglichkeiten – auch in barrierefreien Bereichen. Die thermoplastisch verklebten Mosaik sind auch für den Unterwasserbereich konzipiert.

Trittsicherheit

R10/B oder R11/C

Anwendungsbereiche

- Beckenumgänge

Planungsrelevante Informationen zu über 400.000 Bau-, Ausstattungs- und Einrichtungsprodukten.

Schwimmbadkeramik und Beckenumgänge

Aus der Serie Schwimmbadkeramik von Agrob Buchtal Solar Ceramics

- Eingangs-, Umkleide- und Sanitärbereich