

## Wandverkleidungen, Wandschutzbeläge, Handläufe und Kantenschutzprofile

Von Gerflor



Gerflor Mipolam GmbH  
Mülheimer Str. 27/Tor 7  
53840 Troisdorf  
Deutschland

Tel.: +49 2241 2530-0  
Fax: +49 2241 2530-100

kundenservice@gerflor.com  
www.gerflor.de

### Vinyl-Wandbeläge Gerflor MURAL REVELA

Dekorative Wandgestaltung in Marmor- Stein- oder Betonoptik für Nassbereiche mit Wandbelägen aus Hart-PVC, geeignet als schnelle und staubfreie Lösung für Sanierungen und Neubau als Alternative zu keramischen Fliesen in Nassbereichen.

### Wand- und Türensenschutz, Handläufe

Gerflor bietet verschiedene SPM<sup>®</sup> – Produkte für Wand- und Türensenschutz sowie Handläufe

### Wandschutz

Gerflor bietet 3 Produktreihen für den Wandschutz: Rammschutzprofile, Rammschutzleisten und Wandschutzplatten.

### Kantenschutz

Funktionale Kantenschutzprofile für 90° und andere Winkel, Kantenschutzleisten gegen leichtere Stöße, Kantenschutzprofile auf Alu-Schiene für Bereiche mit intensiverem Verkehr.

### Türschutz

Türschutzelemente für fuß- oder halbhohen Türblattschutz, gerade oder in Formzuschnitten, Türgriffschutz in dekorativen Designs, Türkanten- und Türzargenschutz in L- und U-Form, Thermoformen für komplexe Türrahmen.

### Handläufe

Ergonomisch geformt bieten Handläufe Sicherheit und schützen gleichzeitig die Wände. SPM<sup>®</sup> Handläufe, eine Kombination aus Vinyl und Aluminium, umfassen ein kombiniertes Handlauf-Rammschutzprofil, Handläufe mit stoßfesten und dekorativen Einlegebändern und Rundhandläufe.

### Einsatzempfehlungen

- Gesundheitswesen, Krankenhäuser, Kliniken
- Senioren- und Pflegeheime
- Bildungswesen
- Büros, Hotels, Gastronomie, Wohnungsbau

<sup>1</sup> Spécialistes des protections murales (& mains courantes) =Spezialisten in Wandschutzlösungen (und Handläufen)

## Handläufe, Wandschutzbeläge, Türschutzbeläge und Kantenschutzprofile

Aus der Serie Wandverkleidungen, Wandschutzbeläge, Handläufe und Kantenschutzprofile von Gerflor



Wand-Handläufe in unterschiedlichen Ausführungen und Profilformen, im Design passend zu den Gerflor Wand- und Bodenbelägen. Vinyl-Wandschutzbeläge, auch als dekorative Holz- oder Designdekore in Metalloptik oder als Wandbilder; Kantenschutzprofile und Türschutzbeläge aus Vinyl; Safydoor Fingerschutz-System für Türen: Fingerschutzprofile für Türkanten

### Wand-Handläufe

Wand-Handläufe sind ergonomisch, bieten Sicherheit und schützen gleichzeitig die Wände. SPM Handläufe, eine Kombination aus Vinyl und Aluminium, umfassen ein kombiniertes Handlauf-Rammschutzprofil, Handläufe mit stoßfesten und dekorativen Einlegebändern und Rundhandläufe.

### LINEA'TOUCH VINYL

Das neue LINEA Sortiment bietet ein einheitliches Design im ganzen Gebäude, unabhängig von der erforderlichen Stoßfestigkeit. Die rundum passenden Lösungen für effektiven Wandschutz bestehen aus dem Rammschutzprofil I Linea'Punch, Kantenschutz Linea'Flex und Handlauf Linea'Touch.



Handlauf LINEA'TOUCH VINYL

Handlauf in Dreipassform mit Vinyl-Ummantelung

- Viele Kombinationen dank einer breiten Palette an Farben und Zubehör möglich
- Maße: Höhe 42 mm x Breite 40 mm,
- Auch in verstärkter Ausführung als Linea'Touch+

## Handläufe, Wandschutzbeläge, Türschutzbeläge und Kantenschutzprofile

Aus der Serie Wandverkleidungen, Wandschutzbeläge, Handläufe und Kantenschutzprofile von Gerflor

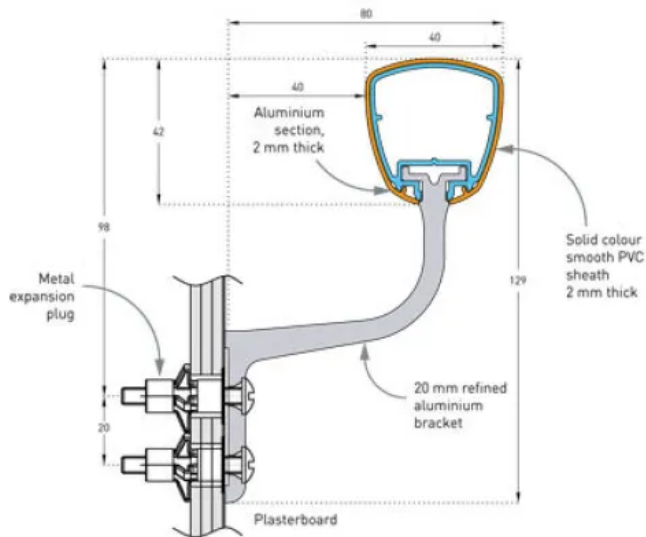

### Befestigungskomponenten:

Montage auf selbstperrenden, durchbrochenen oder verstärkten Haltern aus silbermatt, eloxiertem Aluminium mit 2-Punkt-Fixierung, die in einem Abstand von 1,20 m (0,80 m in Bereichen mit starker Durchgangsfrequenz und bei weniger stabilen Wänden, z.B. Gipskartonwänden) an die Wand geschraubt werden

### Farbtöne



## Handläufe, Wandschutzbeläge, Türschutzbeläge und Kantenschutzprofile

Aus der Serie Wandverkleidungen, Wandschutzbeläge, Handläufe und Kantenschutzprofile von Gerflor

### ESCORT DECOWOOD Rundhandlauf



ESCORT DECOWOOD Rundhandlauf

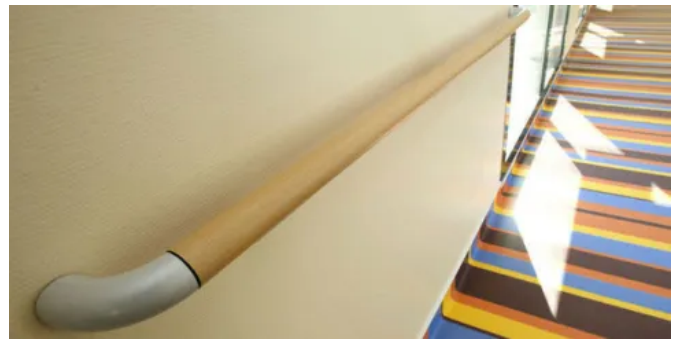

ESCORT DECOWOOD Rundhandlauf

### Aluminium-Rundhandlauf mit Holzdekor

- Material: Holzdekor aus Vinyl auf durchgehendem Aluminium-Profil, bakterizide Dichtungen
- Umfangreiches Zubehör und ein abnehmbares System für das Vorbeiführen an Installationsschächten

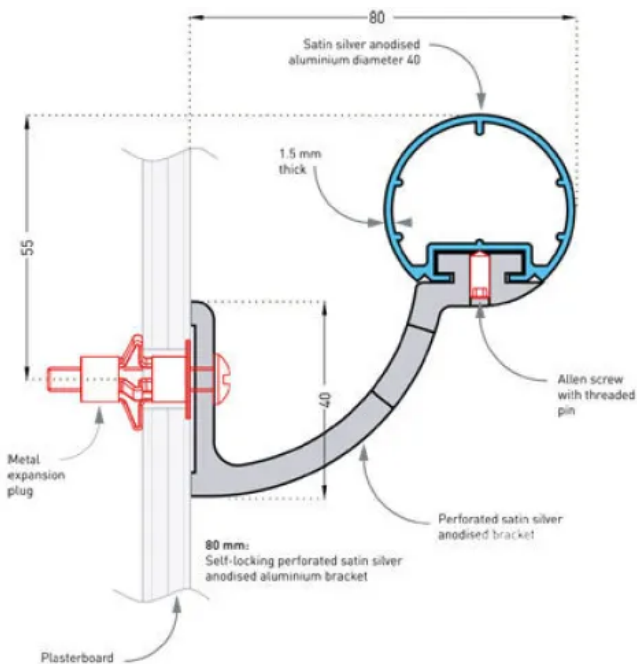

- Befestigung: Montage auf selbstsperrenden, durchbrochenen Haltern mit 2-Punkt-Fixierung, die in einem Abstand von 1,20 m (0,80m in Bereichen mit starker Durchgangsfrequenz und bei weniger stabilen Wänden, z.B. Gipskartonwänden) an die Wand geschraubt werden
- Gesamtstärke: 80 mm (in den Raum ragend)
- Farben: 5 verschiedene Holzdekore, Lackierung auf Wunsch

### Durchgängiges Design, passende Optik

Gerflor bietet Handläufe, Wandschutzplatten und Kantenschutzprofile in dekorativen Holzdessins für die Verwendung in Einrichtungen, die Wandschutz und Handläufe mit der Wärme des Holzes kombinieren möchten.

Diese Reihe umfasst Produkte, die für die verschiedensten Anwendungsbereiche geeignet sind: Sicheres Führen und Begleiten von Personen mit den Handläufen Escort, Linea und Starline, Wand-, Tür- und Kantenschutz mit den Schutzpaneelen Decowood.

Material: Vinyl mit Holzdekor

Plattenbefestigung: Verkleben mit einem entsprechenden Acryl- oder Multifunktionskleber

Brandverhalten nach EN 13501-1: B-s2d0

## Handläufe, Wandschutzbeläge, Türschutzbeläge und Kantenschutzprofile

Aus der Serie Wandverkleidungen, Wandschutzbeläge, Handläufe und Kantenschutzprofile von Gerflor

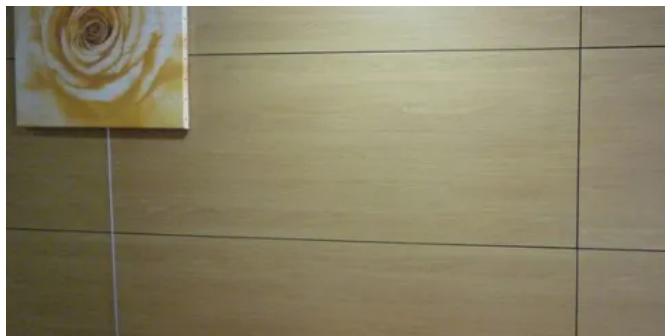

Durchgängiges Design, passende Optik

Passender Handlauf Decowood Escort.

Weitere Handlaufvarianten: Decowood Linea Touch und Decowood Starline.

### DECOWOOD – Wandschutzplatten im Holzdekor

- Für Bereiche mit normaler Nutzungsintensität
- Einfache Reinigung
- Format: 3 m x 1,30 m
- Dicke: 2 mm
- **Farben/Oberflächen/Design**



Passender Handlauf DECOWOOD ESCORT.

### Beispiel: Kombination DECOWOOD Wandschutzplatten mit passenden Handläufen

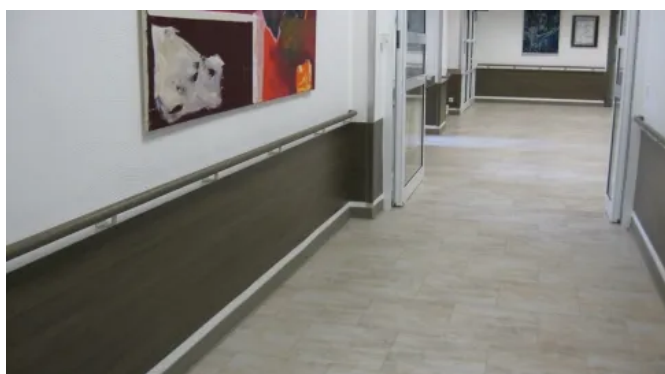

DECOWOOD Wandschutzplatten mit passenden Handläufen



DECOWOOD Wandschutzplatten mit passenden Handläufen

## Handläufe, Wandschutzbeläge, Türschutzbeläge und Kantenschutzprofile

Aus der Serie Wandverkleidungen, Wandschutzbeläge, Handläufe und Kantenschutzprofile von Gerflor

### DECOWOOD und DECOTREND – Einheitliche und passende Dekore für Handläufe, Wandschutzplatten und Kantenschutz



#### Weitere Handlaufvarianten

### Wandschutz, Kantenschutz und Türschutz

#### Wandschutz

Gerflor bietet 3 erprobte Produktreihen für den verlässlichen Wandschutz: Rammschutzprofile, Rammschutzleisten und Wandschutzplatten.

#### Kantenschutz

Funktionale Kantenschutzprofile für 90° und andere Winkel, Kantenschutzleisten gegen leichtere Stöße, Kantenschutzprofile auf Alu-Schiene für stark beanspruchte Bereiche.

#### Türschutz

Türschutzelemente: Fuß- oder halbhoher Türblattschutz, gerade oder in Formzuschnitten, Türgriffschutz in dekorativen Designs, Türkanten- und Türzargenschutz in L- und U-Form, Thermoformen für komplexe Türrahmen.

### DECOWOOD – Wandschutzplatten

Gerflor bietet sowohl Wandschutzplatten als auch dazu passende Handläufe und Kantenschutzprofile in dekorativen Holzdessins für die Verwendung in Einrichtungen, die Wandschutz und Handläufe mit der Wärme des Holzes kombinieren möchten.

Diese Reihe umfasst Produkte, die für die verschiedensten Anwendungsbereiche geeignet sind: Sicheres Führen und Begleiten von Personen mit den Handläufen Escort, Linea und Starline, Wand-, Tür- und Kantenschutz mit den Schutzpaneelen Decowood.

Material: Vinyl mit Holzdekor

## Handläufe, Wandschutzbeläge, Türschutzbeläge und Kantenschutzprofile

Aus der Serie Wandverkleidungen, Wandschutzbeläge, Handläufe und Kantenschutzprofile von Gerflor

Plattenbefestigung: Verkleben mit einem entsprechenden Acryl- oder Multifunktionskleber

Brandverhalten nach EN 13501-1: B-s2d0

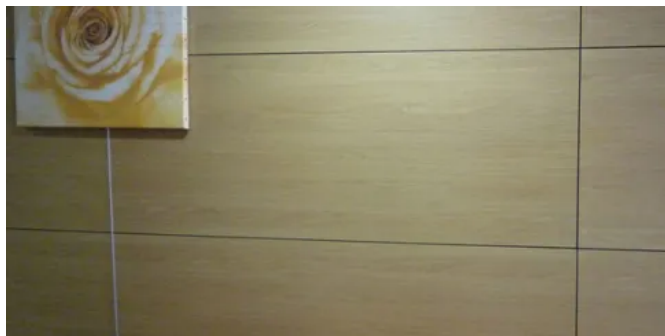

DECOWOOD – Wandschutzplatten im Holzdekor

### DECOWOOD – Wandschutzplatten im Holzdekor

- Für Bereiche mit normaler Nutzungsintensität
- Einfache Reinigung
- Format: 3 m x 1,30 m
- Dicke: 2 mm
- **Farben/Oberflächen/Design**

Passender Handlauf Decowood Escort.

Weitere Handlaufvarianten: Decowood Linea Touch und Decowood Starline.



Passender Handlauf DECOWOOD ESCORT

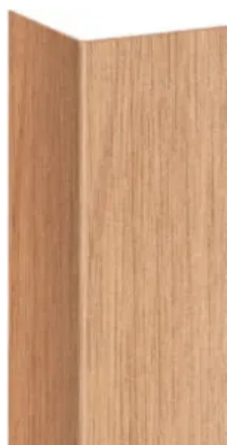

Passendes gebogenes Decowood – Kantenschutzprofil

### DECOTREND

Um Dekoration und Schutz zu kombinieren, hat Gerflor einige neue Dekore entwickelt, die zu einer individuellen, unverwechselbaren Gestaltung inspirieren und resistent gegen Beschädigungen sind. Der Gesamtansatz ist modern und urban. Diese Oberflächen eignen sich für besondere visuelle Effekte:

- "Brushed Aluminum"
- 3D-Wirkung mit "Composite"
- Materielle Effekte mit "Light Concrete" und "Medium Concrete".

## Handläufe, Wandschutzbeläge, Türschutzbeläge und Kantenschutzprofile

Aus der Serie Wandverkleidungen, Wandschutzbeläge, Handläufe und Kantenschutzprofile von Gerflor



DECOTREND – Wandschutzplatten in Metalloptik

### DECOTREND – Wandschutzplatten in Metalloptik

- Für Bereiche mit normaler Nutzungsintensität
- Einfache Reinigung
- Format: 3 m x 1,30 m
- Dicke: 2 mm
- **Farben/Oberflächen/Design**

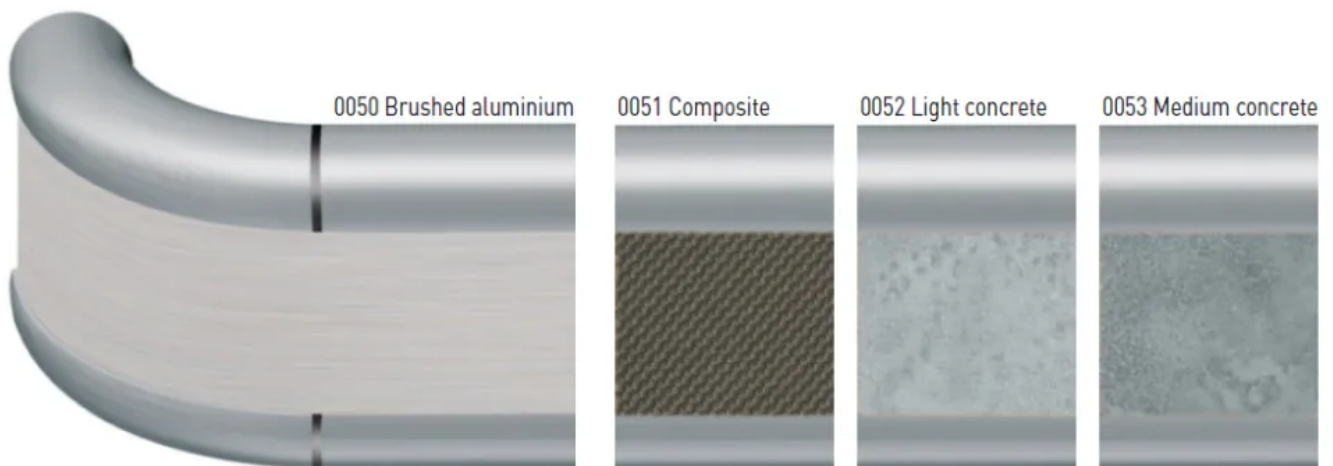

Passende DECOTREND — Handläufe in vier verschiedenen Oberflächen

Passende DECOTREND – Kantenschutzprofile in vier verschiedenen Oberflächen

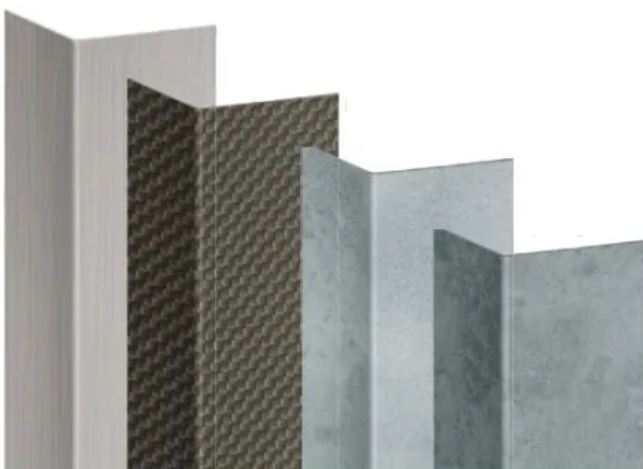



## Handläufe, Wandschutzbeläge, Türschutzbeläge und Kantenschutzprofile

Aus der Serie Wandverkleidungen, Wandschutzbeläge, Handläufe und Kantenschutzprofile von Gerflor

### DECOSMIC

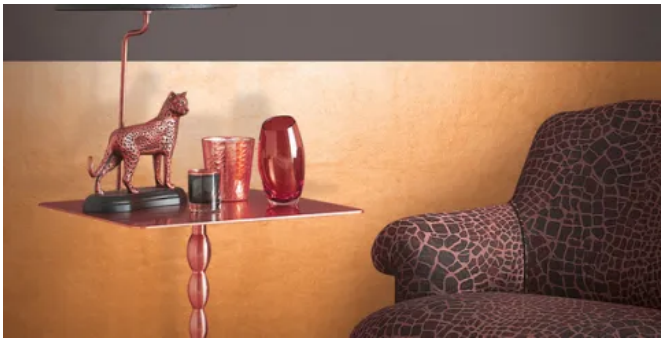

DECOSMIC Schutz- und Abdeckplatte mit Metall-Finish

#### DECOSMIC Schutz- und Abdeckplatte mit Metall-Finish

Die Metallicfarben der DECOSMIC Platten kombinieren Wandschutz mit Metallic-Design.

- Material: durchgefärbtes antibakterielles Vinyl
- Oberfläche: leicht strukturiert
- Format: 3 m x 1,30 m, kundenspezifische Optionen: Zuschnitt nach Maß, L- oder U-Formen, Thermoverformen, Fasung
- Dicke: 2 mm
- **Farben/Oberflächen/Design**

### DECOCHOC – Wandschutzplatten



DECOCHOC Wandschutzplatte

#### DECOCHOC Wandschutzplatte zum Schutz und Dekorieren von Wandflächen

100 % antibakteriell - Für intensiv genutzte Bereiche

- Material: durchgefärbtes antibakterielles Vinyl
- Oberfläche: leicht strukturiert
- Format: 3 m x 1,30 m, kundenspezifische Optionen: Zuschnitt nach Maß, L- oder U-Formen, Thermoverformen, Fasung
- Dicke: 2 mm
- **DECOCHOC: Farben/Oberflächen/Design**
- **DECOCHOC H20: Farben/Oberflächen/Design**

## Handläufe, Wandschutzbeläge, Türschutzbeläge und Kantenschutzprofile

Aus der Serie Wandverkleidungen, Wandschutzbeläge, Handläufe und Kantenschutzprofile von Gerflor



DECOCHOC STARO – SPM-Wandschutz, PVC-frei

### DECOCHOC STARO – SPM-Wandschutz, PVC-frei

Die antibakterielle Wandschutzpaneele ist vollständig wasserdicht, zu 100 % recycelbar und resistent gegen chemische Stoffe (nicht färbende, alkoholhaltige Handdesinfektionsmittel, Haushaltschemikalien und verdünnten Säuren und Laugen bei kurzzeitiger Einwirkung). Die Paneele ist besonders für Bereiche mit hohem Infektionsrisiko geeignet, z.B. im Gesundheits-, - und Bildungswesen. Durch die hohe mechanische Beanspruchbarkeit ist DECOCHOC STARO ebenso ein geeigneter Wandschutz in Schulen, Krankenhäusern, Alten- und Pflegeheimen oder Laboratorien.

100 % antibakteriell - Für intensiv genutzte Bereiche

- Material: Starolene (PETG- Thermoplast), 100 % REACH konform.
- Oberfläche: fein strukturiert
- Brandschutz: Brandklasse B-s1, d0
- Format: 3 m x 1,25 m, 90° - 170° Formteile erhältlich, Sonderanfertigungen möglich
- DECOCHOC STARO lässt sich leicht zuschneiden sowie thermisch formen und anpassen.
- Dicke: 1,5 mm
- **DECOCHOC STARO: Farben/Oberflächen/Design**

## Handläufe, Wandschutzbeläge, Türschutzbeläge und Kantenschutzprofile

Aus der Serie Wandverkleidungen, Wandschutzbeläge, Handläufe und Kantenschutzprofile von Gerflor

### FIN'COLOR – Abschluss- und Verbindungsprofil



FIN'COLOR – Abschluss- und Verbindungsprofil

Profil aus antibakteriellem, durchgefärbtem Vinyl, zur Verbindung von 2 mm dicken Wandschutzplatten untereinander oder zwischen Wandschutzplatte und Bodenbelag.

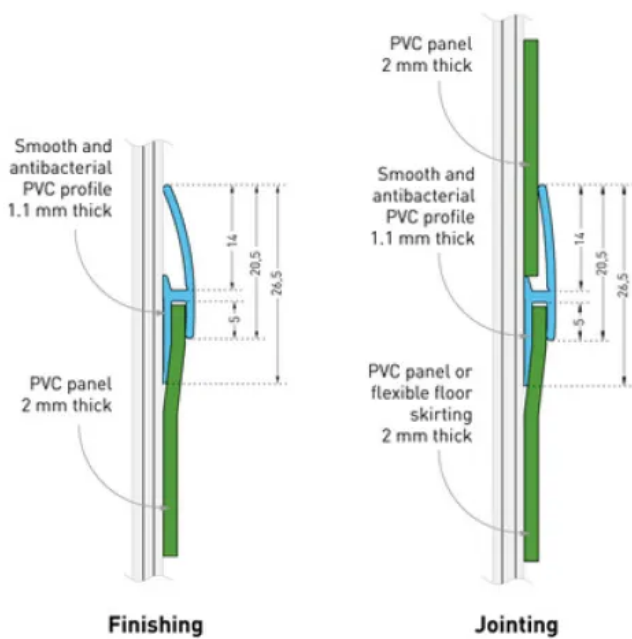

Erhältlich in den 32 Uni-Farben, Montage mit einem entsprechenden Acryl- oder Multifunktionskleber

Farben/Oberflächen/Design

### Türblatt- und Türkantenschutz, Fingerschutzprofile

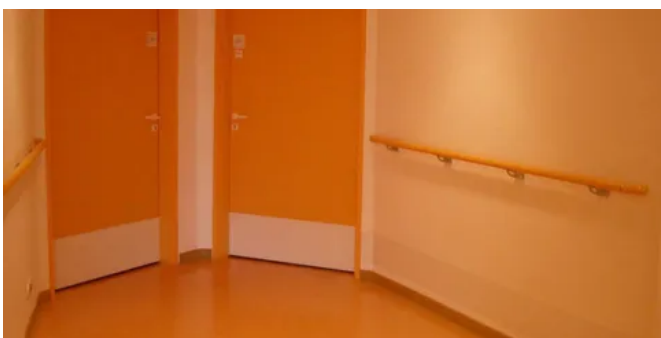

Fußhoher Türblattschutz

#### Fußhoher Türblattschutz

Gezielter Schutz der Tür durch den Rammschutzstreifen Contact gegen Abrieb und wiederholte Stöße

- Einfache Reinigung dank glatter Oberfläche
- Keine Staubansammlung durch abgerundete Kanten
- Mit Klebestreifen zur Fixierung ausgestattet
- Farben/Oberflächen/Design

## Handläufe, Wandschutzbeläge, Türschutzbeläge und Kantenschutzprofile

Aus der Serie Wandverkleidungen, Wandschutzbeläge, Handläufe und Kantenschutzprofile von Gerflor



Halbhoher Türblattschutz

### Halbhoher Türblattschutz

Schutz der Türen in Eingangsbereichen und Fluren vor Wagenstößen und Fußgängerverkehr, auch in dekorativen Varianten oder mit Intarsien verfügbar

- Strukturierte Oberfläche kaschiert Kratzer
- Nicht-poröse antibakterielles Material geeignet für Bereiche mit hohem Infektionsrisiko

- Beständig gegen Reinigungs- und Desinfektionsmittel sowie gegen die häufig eingesetzten Antiseptika (Testberichte des Instituts für Hygiene und Umweltmedizin Berlin, Laboratoires Anios und Bioquell)
- **Farben/Oberflächen/Design**

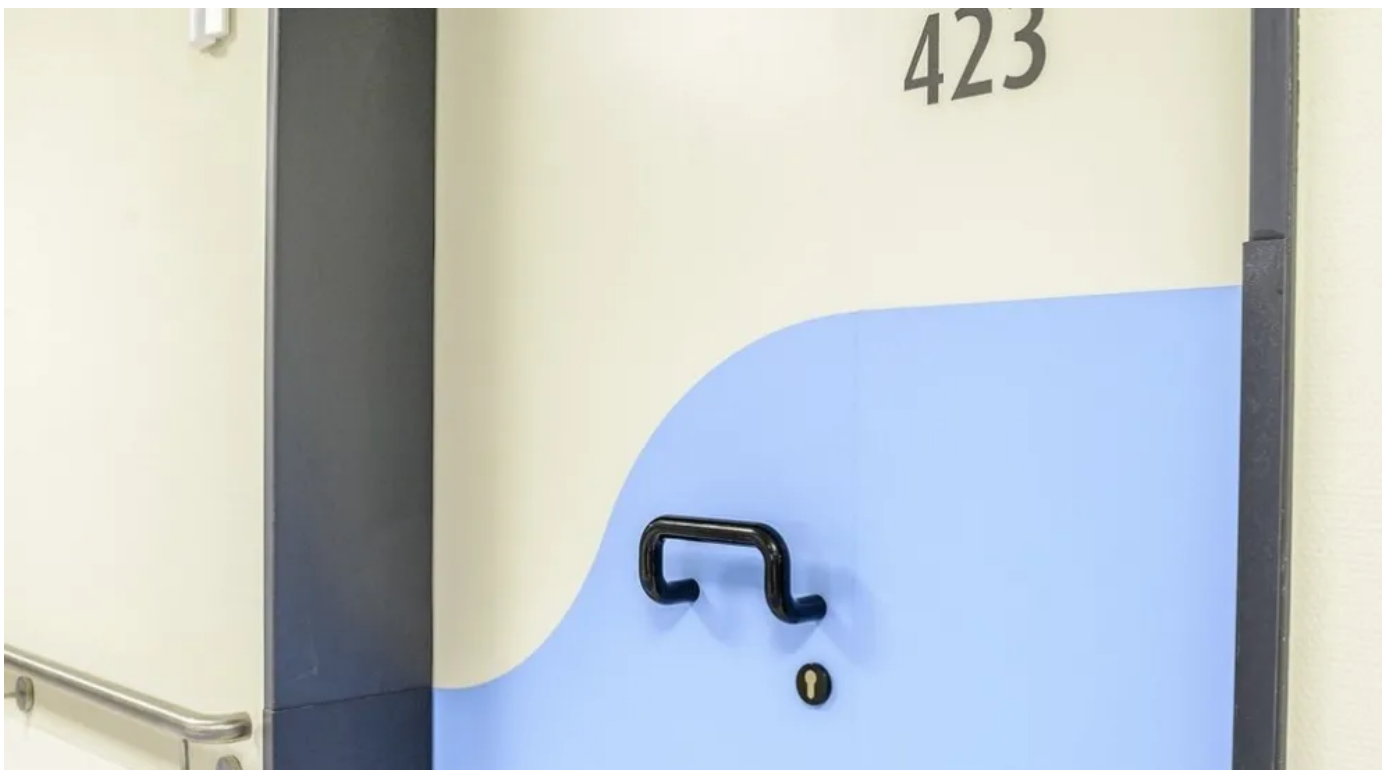

Halbhoher Türblattschutz

## Handläufe, Wandschutzbeläge, Türschutzbeläge und Kantenschutzprofile

Aus der Serie Wandverkleidungen, Wandschutzbeläge, Handläufe und Kantenschutzprofile von Gerflor



Türkantenschutz

- Beständig gegen Reinigungs- und Desinfektionsmittel sowie gegen die häufig eingesetzten Antiseptika (Testberichte des Instituts für Hygiene und Umweltmedizin Berlin, Laboratoires Anios und Bioquell)
- **Farben/Oberflächen/Design**

### Türkantenschutz

Schutz für Türkanten und Türzargen gegen häufiges Rammen durch Wägen und Betten

- Strukturierte Oberfläche kaschiert Kratzer
- Schutz der Seitenkanten dank der L- und U-Form
- Nach Maß passend für jede Kante und Zarge

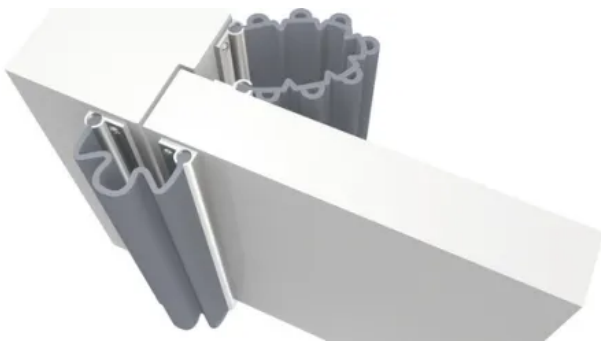

SAFYDOOR Fingerschutz-System

### SAFYDOOR

Safydoor Fingerschutz-System für Türen: Fingerschutzprofile für Türkanten

- Die speziell gewellte Form des robusten, flexiblen Systems verhindert, dass man sich die Finger im Türfalz klemmt.
- Befestigung: auf vorgebohrtem Alu-Kern

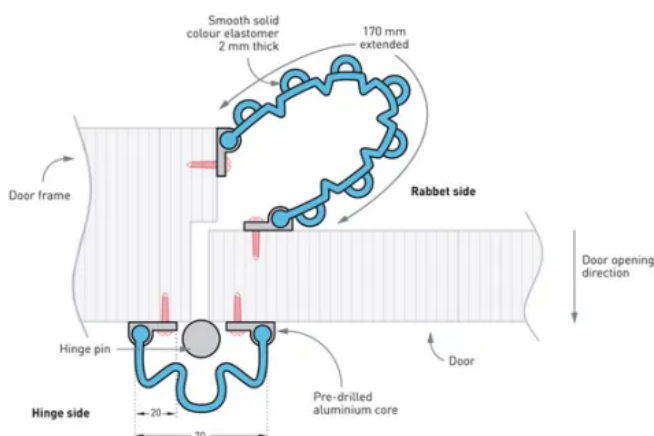

SAFYDOOR Fingerschutz-System

- Höhe: 1,40 m, Breite: 170 mm (Türfalz-Seite) und 70 mm (Türbandseite-Seite)
- Material: 2 mm dickes, durchgefärbtes Elastomer, Oberfläche glatt
- Farben: 4 Standardfarben

**Weitere Produktbeispiele für Wandschutzplatten und passende Kantenschutz- und Abschlussprofile**

Gerflor Mipolam GmbH

Absender

Mülheimer Str. 27/Tor 7  
53840 Troisdorf  
Deutschland

Tel. +49 2241 2530-0, Fax +49 2241 2530-100  
[kundenservice@gerflor.com](mailto:kundenservice@gerflor.com), [www.gerflor.de](http://www.gerflor.de)

Datum:

Per Fax

Per Brief

Für meine Notizen

Bitte nehmen Sie mit mir Kontakt auf und vereinbaren Sie einen Termin mit mir.

Bitte übersenden Sie mir für Ihre Produkte das aktuelle Katalogmaterial.

Bitte übersenden Sie mir für Ihre Produkte ausführliche Planungsunterlagen.

Anfrage zur Produktserie „Wandverkleidungen, Wandschutzbeläge, Handläufe und Kantenschutzprofile“

Mitteilung: