

helopal Fensterbänke

Von Polythal Fensterbänke

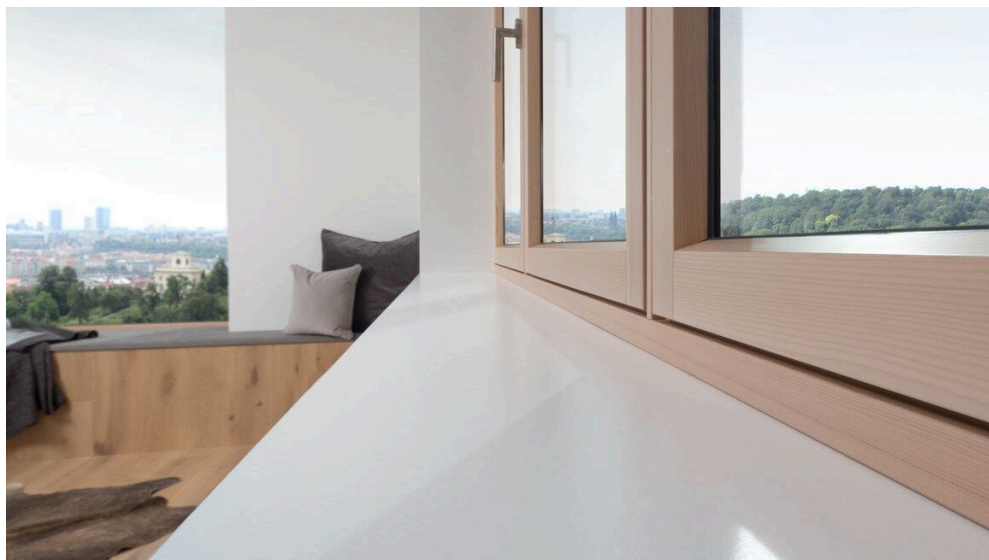

Polythal Fensterbänke GmbH

Lahnstr. 23-25

64625 Bensheim

Deutschland

Tel.: +49 6251 1064-0

Fax: +49 6251 1064-22

polythal@helopal.com

www.polythal.de

helopal Fensterbänke aus Gussmarmor verbinden Funktion und Design. Von klassisch elegant bis hin zu modern und minimalistisch - durch die Kombination mit veredeltem Naturstein sind helopal Fensterbänke vielfältig im Design und langlebig.

Hauptbestandteil von helopal ist österreichischer Naturstein. Durch innovative Veredelung mit natürlichen Harzen entsteht ein qualitativ hochwertiges, extrem langlebiges, frost- und fleckenbeständiges Material, das alle Anforderungen hinsichtlich Normen und Richtlinien für den Einsatz als Fensterbank innen und außen erfüllt.

Die ausgewählten sorgfältig ausgewählten Materialien setzen auf Ressourcenschonung. Veredelter Naturstein ist nicht nur schön anzusehen, sondern stellt auch eine umweltfreundliche Wahl für Fensterbänke dar.

Fensterbänke für innen und außen

Aus der Serie helopal Fensterbänke von Polythal Fensterbänke



helopal Fensterbänke für innen und außen aus langlebigem, zeitlosem Gussmarmor. Mit vielfältigen Farben, Stein- und Holzdekoren und matten, glatt-glänzenden oder strukturierten Oberflächen verbinden helopal Fensterbänke Funktion und Design. Das pflegeleichte und wetterfeste Plattenmaterial aus veredeltem Naturstein ermöglicht Fensterbänke und Mauerabdeckungen bis 800 mm Breite für innen und außen.

helopal Designlinien

Die sechs Designlinien von helopal bieten langlebige und zeitlose Lösungen für Innen- und Außenfensterbänke aus Gussmarmor:

linea - reduziertes Design für innen



Durch den Einbau mit Schattenfuge ermöglichen linea Innenfensterbänke eine saubere und leichte Optik, die Licht und Schatten effektiv inszeniert.

Die superschlanken linea Innenfensterbänke verfügen über eine matte Oberfläche. Das reduzierte Design von linea schafft eine harmonische Verbindung zwischen Funktionalität und Design.

Durch den Einbau mit Schattenfuge ermöglicht linea eine saubere und leichte Optik, die Licht und Schatten effektiv inszeniert.

Fensterbank linea

- Länge: bis 3200 mm
- Breite: bis 600 mm
- Stärke: 14,5 mm
- Mehr zu [helopal linea](#)

Fensterbänke für innen und außen

Aus der Serie helopal Fensterbänke von Polythal Fensterbänke

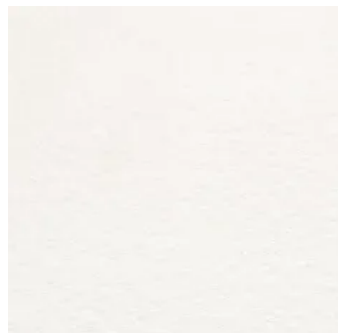

helopal linea Dekor 150M, Weiß



helopal linea Dekor 140M, Eichengrau



helopal linea Dekor 160M, Lichtgrau



heloio linea Dekor 190M, Betongrau

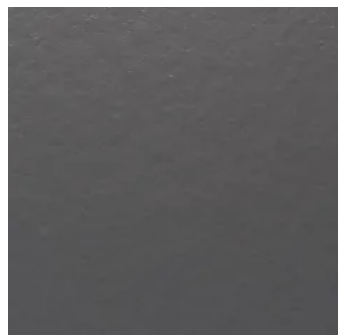

helopal linea Dekor 130M, Schiefergrau

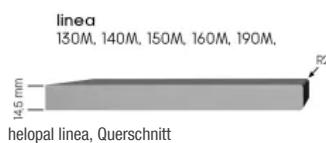

woodline - Holzoptik für innen



Die schlichte Ausführung und in zwei verschiedenen Oberflächen mit Holzstruktur verleihen woodline Innenfensterbänke eine warme, angenehme Optik und Haptik.

woodline Innenfensterbänke vereinen das natürliche Aussehen von Holz mit der Robustheit und Langlebigkeit von Naturstein. woodline ist unempfindlich gegen Flecken und leicht zu reinigen.

Die schlichte Ausführung und in zwei verschiedenen Oberflächen mit Holzstruktur verleihen woodline Innenfensterbänke eine warme, angenehme Optik und Haptik.

Fensterbank woodline

- Länge: bis 3600 mm
- Breite: bis 800 mm
- Stärke: 19 mm
- Mehr zu [helopal woodline](#)

Fensterbänke für innen und außen

Aus der Serie helopal Fensterbänke von Polythal Fensterbänke



helopal woodline, Holzdekor Weiß

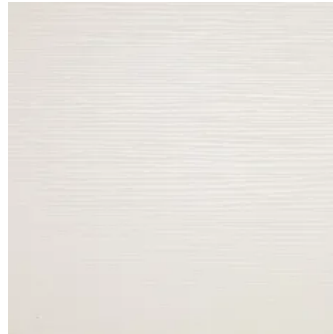

helopal woodline, Holzdekor Cremeweiß



helopal woodline, Querschnitt

puritamo - puristisch für innen und außen

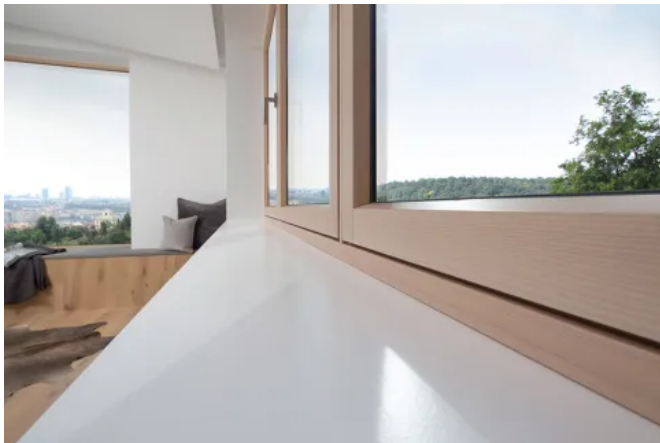

helopal puritamo Fensterbänke zeichnen sich durch ihr puristisches Design und ihre pflegeleichte, wetterfeste Oberfläche aus.

Die durchdachten Produkte und Systemlösungen von puritamo ermöglichen individuelle, pflegeleichte Innenfensterbänke als auch wetterfeste, frostsichere Außenfensterbänke.

Ob Heizungsschlitze, spezielle Ausschnitte oder Falzfräsungen - mit puritamo können nahezu alle Anpassungen gefertigt werden, als Fensterbank oder Mauerabdeckung, für innen oder außen.

Fensterbank puritamo

- Länge: bis 3600 mm
- Breite: bis 680 mm
- Stärke: 17 mm
- Blendenhöhe: 25 mm
- Mehr zu [helopal puritamo](#)

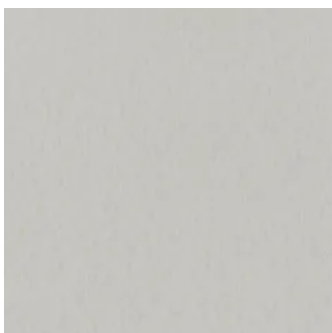

helopal puritamo Dekor 210M, Kiesel

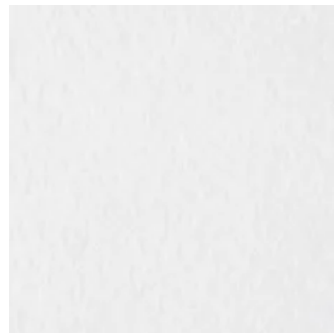

helopal puritamo Dekor 230M, Weiß

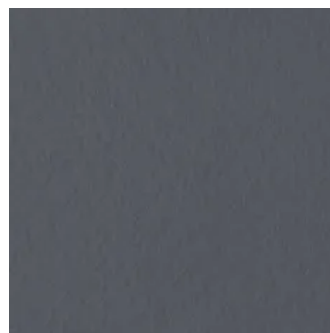

helopal puritamo Dekor 250M, Graphit



helopal puritamo, Querschnitt

Fensterbänke für innen und außen

Aus der Serie helopal Fensterbänke von Polythol Fensterbänke

contour - stilvoll mit Blende für innen und außen



Mit ihrer stilvollen Blende und der wetterfesten Oberfläche erfüllt contour die Anforderungen als Innen- und Außenfensterbank.

helopal contour Fensterbänke im klassischen Baustil sind vielseitig einsetzbar. Mit ihrer stilvollen Blende und der wetterfesten Oberfläche erfüllt contour die Anforderungen als Innen- und Außenfensterbank.

helopal contour Fensterbänke sind in zwei verschiedenen Granitoptiken und einer matten Farboberfläche erhältlich. Die SlidePal und helopal contact Montagesysteme gewährleisten den wasserdichten Außenanschluss an Fenster und Fassade.

Fensterbank contour

- Länge: bis 3600 mm
- Breite: bis 680 mm
- Stärke: 17 mm
- Blendenhöhe: 28 mm
- Mehr zu [helopal contour](#)

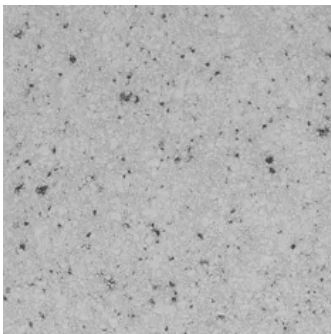

helopal contour, Dekor 830M

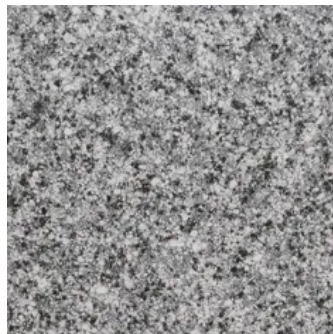

helopal contour, Dekor 832M



helopal contour Dekor 840M



helopal contour, Querschnitt

classic - klassisch vielfältig für innen und außen



helopal classic Fensterbänke sind in 8 verschiedenen Dekoren mit matter oder glänzender Oberfläche erhältlich und im Innenbereich besonders pflegeleicht.

Die acht verschiedenen helopal classic Dekore in den Oberflächen matt und glänzend sowie zwei Ausführungen der gerundeten Blende bieten eine große Auswahl an Gestaltungsmöglichkeiten.

helopal classic Fensterbänke sind besonders pflegeleicht und unempfindlich gegenüber Flecken, widerstandsfähig und langlebig. Als Außenfensterbank schützen die wetterfesten und frostsicheren classic Fensterbänke Fenster und Fassade.

Fensterbank classic

- Länge: bis 3600 mm
- Breite: bis 800 mm
- Dicke: 19 mm
- Mehr zu [helopal classic](#)

Fensterbänke für innen und außen

Aus der Serie helopal Fensterbänke von Polythal Fensterbänke

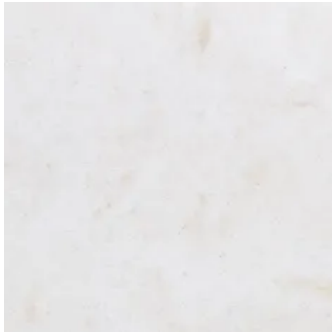

helopal classic Dekor 10/10M, glänzend oder matt

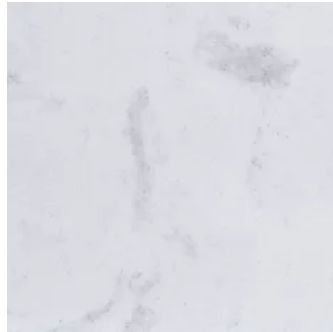

helopal classic Dekor 18/18M, glänzend oder matt



helopal classic Dekor 91, glänzend



heloit classic Dekor 44, glänzend

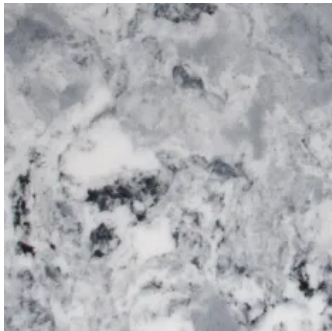

helopal classic Dekor 35M, matt

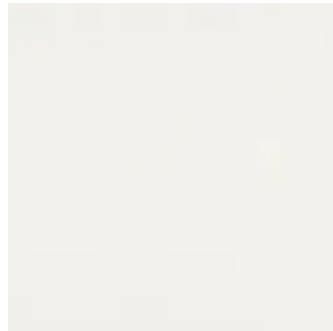

helopal classic 95M, matt

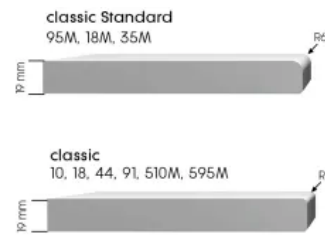

helopal classic, Querschnitt

exclusiv - stilvoll abgerundet für innen und außen



helopal classic Fensterbänke bieten mit einer abgerundeten, 32 mm hohen Blende eine dekorative und stilvolle Fensterbanklösung für innen und außen.

Die helopal exklusiv Fensterbank wird gegenüber der classic Fensterbank durch eine abgerundete 32 mm Blende optisch aufgewertet. Die sorgfältig gestaltete Abrundung verleiht den Fensterplätzen eine weiche und geschwungene Kontur.

helopal classic Fensterbänke bieten eine dekorative und stilvolle Fensterbanklösung für innen und außen.

Fensterbank exklusiv

- Länge: bis 3600 mm
- Breite: bis 600 mm
- Dicke: 17 mm
- Blendenhöhe: 32 mm
- Mehr zu **helopal exklusiv**

Fensterbänke für innen und außen

Aus der Serie helopal Fensterbänke von Polythal Fensterbänke



helopal exclusiv, Dekor 18



helopal exclusiv, Querschnitt

helopal Innenfensterbänke

helopal Systeme für innen



helopal als Innenfensterbank, wandbündiger Einbau

Einbauvarianten innen

helopal Innenfensterbänke lassen sich durch verschiedene Einbauvarianten hervorheben oder bewusst zurückzunehmen.

Die Fensterbänke können mit Überstand, wandbündig oder mit einer Schattenfuge eingebaut werden. Dazu gibt es die helopal Montagesets, passend für Schattennutprofil 4 und 5 mm.

Mehr zu [helopal Systeme für innen](#)



helopal als Innenfensterbank, Standardeinbau



helopal als Innenfensterbank, Einbau mit Schattenfuge

Fensterbänke für innen und außen

Aus der Serie helopal Fensterbänke von Polythäl Fensterbänke

helopal Sanierungsfensterbänke

Fensterbänke für die Renovierung



helopal als Sanierungsfensterbank innen

Überdecken alter Fensterbänke

helopal Sanierungsfensterbänke überdecken renovierungsbedürftige Innenfensterbänke ohne Schmutz und zeitaufwendigen Ausbau der alten Fensterbänke.

Die Blendenhöhe ist variabel von 35 bis 70 mm (> 70 mm auf Anfrage). helopal Sanierungsfensterbänke stehen in den matten linea Designs zur Verfügung.

Mehr zu helopal [Sanierungsfensterbänke](#)

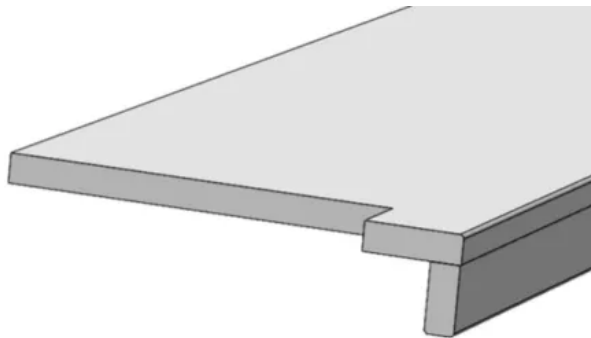

Sanierungsfensterbank linea Basic, Länge bis 3150 mm

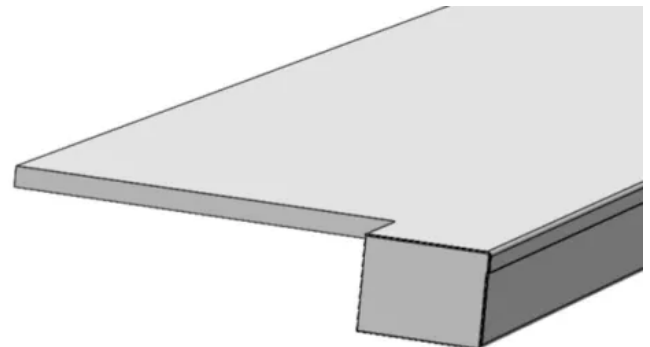

Sanierungsfensterbank linea Premium, Länge bis 2000 mm

helopal Außenfensterbänke

helopal Systeme für außen

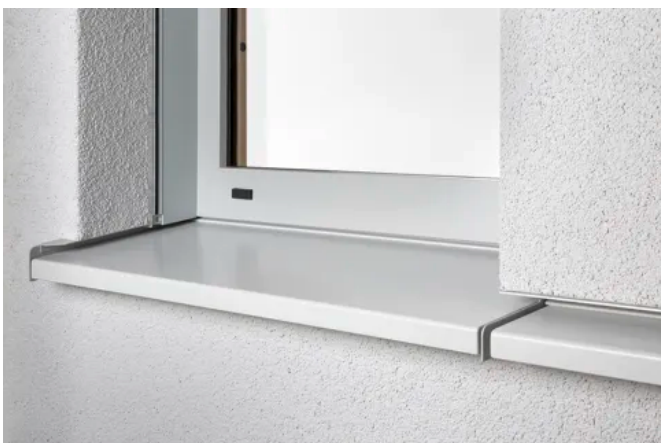

helopal Außenfensterbank mit SlidePal Stoßverbindung

Einbauvarianten außen

Die helopal Montagesysteme verbinden Fassade, Fensterbank und Sonnenschutz sicher im Außenbereich, auch nachträglich.

Das helopal contact Anschlussssystem ist mit allen helopal Außenfensterbänken kombinierbar und erfolgreich auf Schlagregendichtheit geprüft.

Das SlidePal Fensterbank Gleitabschluss-System entkoppelt die Fensterbank zu 100% von der Putz- oder Dämmfassade. Das helopal SlidePal-L - Gleitabschlusssystem ermöglicht die nachträgliche Montage.

Mehr zu [helopal Systeme für außen](#)

Fensterbänke für innen und außen

Aus der Serie helopal Fensterbänke von Polythal Fensterbänke



helopal Außenfensterbank mit SlidePal U Gleitabschlusssystem für den Unterputz



helopal Außenfensterbank mit helopal contact für den sicheren Putzanschluss

helopal Mauerabdeckungen

helopal Slide-System



Auch als Mauerabdeckung an Fassaden und Dachterrassen trotz helopal Wind und Wetter.

Mauerabdeckungen für innen und außen

Das helopal Sortiment für Fensterbänke ist zu 100 % kompatibel mit helopal Mauerabdeckungen. Hierfür wird das langlebige, frost- und fleckenbeständige helopal Material mit zwei Sichtkanten als Attika- oder Mauerabdeckung auf Maß gefertigt.

Mit dem helopal Slide-System für Fensterbänke lassen sich auch Mauerabdeckungen optisch ansprechend und technisch sicher umsetzen, ob als Attikaabdeckung, Übergang von Eckfenstern, Fassadenrücksprung oder Säulenschnitt.

Mehr zu [helopal Mauerabdeckungen](#)



Das helopal Sortiment für Fensterbänke und Mauerabdeckungen ist zu 100 % kompatibel.



Mit dem helopal Slide-System lassen sich auch Mauerabdeckungen einfach und sicher montieren.

Fensterbänke für innen und außen

Aus der Serie helopal Fensterbänke von Polythal Fensterbänke

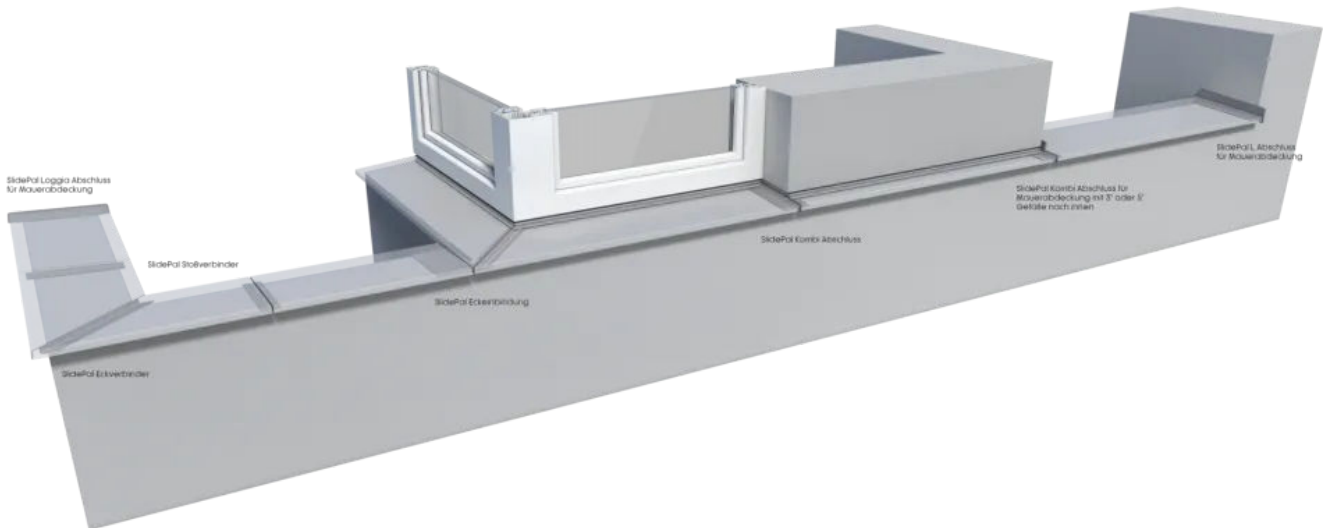

Das System SlidePal bietet den flexiblen Anschluss und Abschluss von Fensterbänken und Mauerabdeckungen an Ecken, Stoßverbindungen und Gefälleausbildungen.

helopal Materialeigenschaften

helopal Fensterbank mit "QNG-Ready" Zertifikat

Hauptbestandteil von helopal ist österreichischer Naturstein. Durch innovative Veredelung mit natürlichen Harzen entsteht ein qualitativ hochwertiges, extrem langlebiges, frost- und fleckenbeständiges Material.

helopal ist die erste Gussmarmor Fensterbank mit "QNG-Ready" Zertifikat. helopal Gußmarmor Fensterbänke der Serien classic, linea, woodline, puritamo, contur und exclusiv haben die Zertifizierung "QNG-Ready" des Sentinel Haus Instituts erfolgreich durchlaufen. Der SHI Produktpass macht die Nachhaltigkeit der Helopal Produkte sichtbar – von der Materialherkunft bis zur Recyclingfähigkeit.

Technische Eigenschaften	helopal Fensterbank
Länge	bis 3.600 mm
Breite	bis 800 mm
Stärke	14,5; 17,5; 19 mm
Druckfestigkeit	bis 104 N/mm ²
Biegefestigkeit	34 N/mm ²
Temperaturbeständigkeit	von -40°C bis +80°C
Wasseraufnahme	≤ 0,23 Gewichts-%
Rohdichte	2.082 kg/m ³
Wärmeleitfähigkeit	0,373 W/mK

Weitere Informationen

helopal Technische Broschüre | [Fensterbänke](#) | [Mauerabdeckungen](#)