

## Rollos, Jalousien, Plissees

Von erfal



erfal GmbH & Co. KG  
Gewerbering 8  
08223 Falkenstein  
Deutschland

Tel.: +49 3745 7500  
Fax: +49 3745 750299

architekten@erfal.de  
www.erfal.de

erfal bietet die maßgenaue Fertigung einer aktuellen Produktpalette: Plissees, Lamellenvorhänge, Jalousien, Rollos, Doppelrollos, Vorhangstangen und Dekozubehör, Vorhangschienen, Flächenvorhänge, Raffvorhangstechniken und Insektenschutz.

Produkte von erfal finden ihren Einsatz in den Bereichen Hotel/Gastronomie, HealthCare sowie in Schulen, Kindergärten, Behörden und Bürogebäuden.

Die Herstellung der maßgefertigten Produkte erfolgt mit modernsten Herstellungstechnologien, unterstützt durch präzise und sorgfältige Handarbeit. Auftragsbearbeitung, Fertigung und Logistik arbeiten auf der Grundlage einer Zertifizierung nach DIN EN ISO 9001-2008.

Alle innenliegenden Sonnenschutzprodukte sind RAL-gütegeprüft (RAL-GZ 370) und erfüllen einen Qualitätsstandard, der über dem Standard und der Norm liegt. Die Qualität der Produkte und Dienstleistungen wird durch regelmäßige Eigen- und Fremdüberwachung garantiert.

In den Kollektionen Vertikallamellen, Rollos, Flächenvorhänge und Plissees werden auch nachhaltig produzierte Stoffe angeboten.

### PRODUKTE

- Plissees
- Lamellenvorhänge
- Jalousien
- Rollos
- Vorhangstangen und Dekozubehör
- Vorhangschienen
- Flächenvorhänge
- Raffvorhangstechniken
- Insektenschutz

### Download Unterlagen Kollektionen

Je nach Kollektion für Rollos, Flächenvorhänge, Lamellenvorhänge und Plissees

Rollo Kollektion Funktion | Rollo Kollektion Nachhaltigkeit

Rollo Kollektion Business | Rollo Kollektion Objecta

Plissee Kollektion Funktion I | Plissee Kollektion Funktion II | Wabenplissee Kollektion Funktion

Vertikallamellen Kollektion | Lamellenvorhang Kollektion Nachhaltigkeit

Jalousie Farbübersicht Lamellen | Kollektion Sea-Text™

## erfal Vorhangschienen

Aus der Serie Rollos, Jalousien, Plissees von erfal

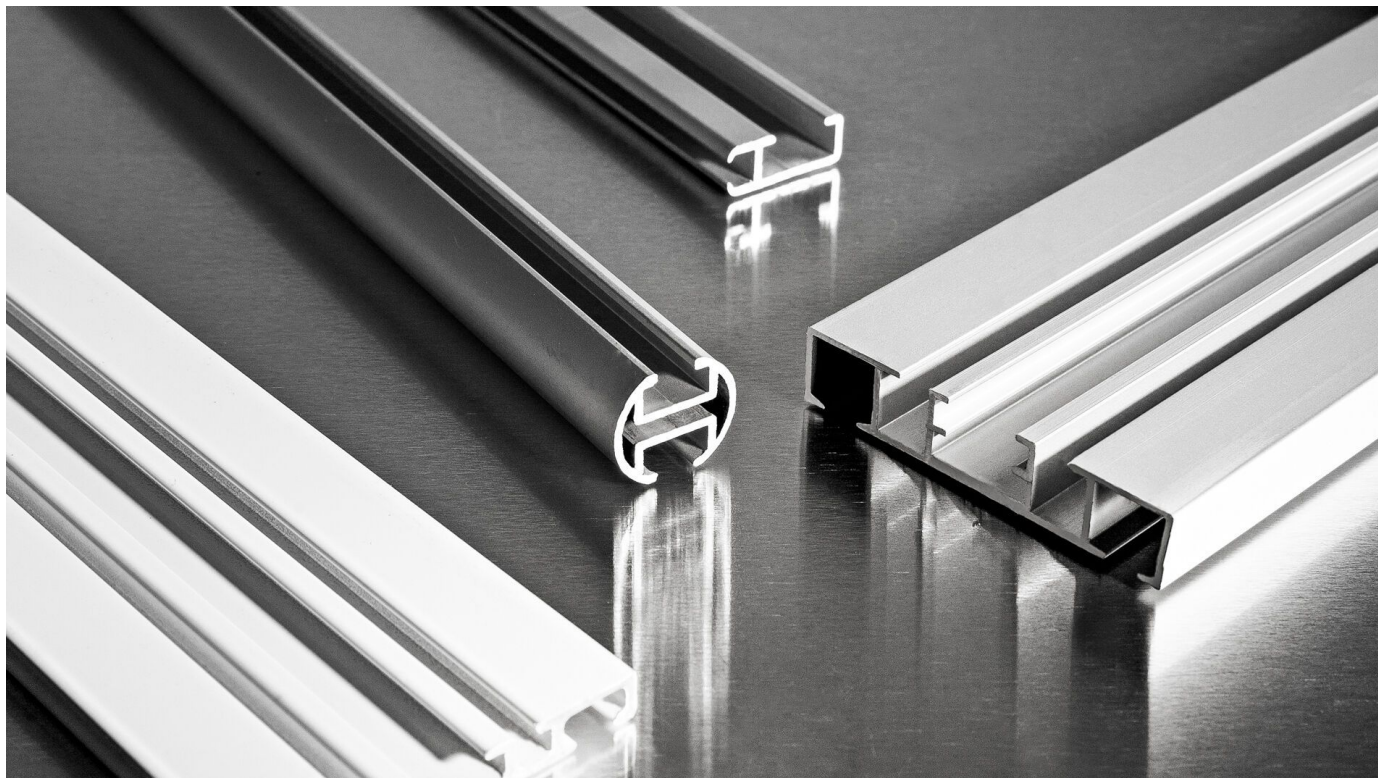

erfal Vorhangschienen für alle Objekt- und Raumsituationen. Neben Schleuderschienen werden maßgenaue Objektschienen, Schnurzug- und Motorschienen gefertigt. Für besondere Raumsituationen wie Erker oder Bögen werden die Aluschienen exakt gebogen. Ergänzt wird diese Produktgruppe durch Gardinen- und Dekorationszubehör.

### Profilübersicht Aluschienen

Vorhangschienen von erfal eignen sich als Lösung zur Befestigung von Vorhängen. Sie können fast unsichtbar in der Decke eingelassen oder als Blickfang eingesetzt werden. Die Art der Befestigung richtet sich unter anderem nach den baulichen Gegebenheiten und der Integration in die Innenarchitektur. Die Schienen sind aus Aluminium gefertigt und einfach anzupassen.

Die Aluschienen lassen sich sowohl horizontal als auch vertikal biegen (typenabhängig) und können so individuell an räumliche Gegebenheiten wie Rundbogenfenster oder Erker angepasst werden.

Für die Motorschienen 9500 + 9700 bietet das TrackTrim System ein deckenbündiges Profil, um die Schiene und die Motoraufnahme in der Decke zu integrieren.

## erfal Vorhangschienen

Aus der Serie Rollos, Jalousien, Plissees von erfal

### Schleuderschienen

#### SYSTEM 3600

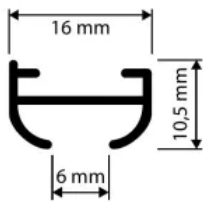

#### SYSTEM 3700

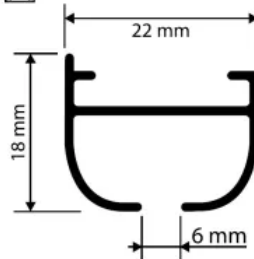

#### SYSTEM 4700

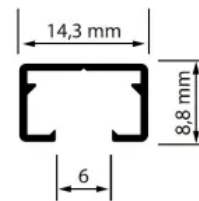

#### SYSTEM 4710

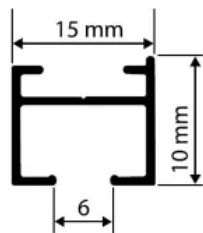

#### SYSTEM 5000

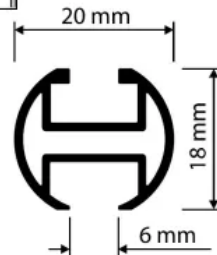

#### SYSTEM 5100

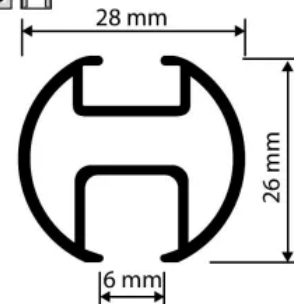

### Objektschienen

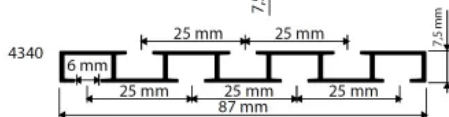
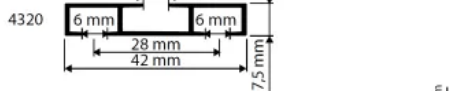

#### SYSTEM 4300

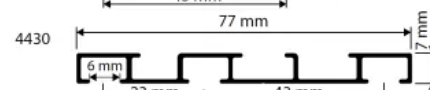
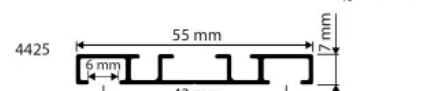

#### SYSTEM 4400

## erfal Vorhangschienen

Aus der Serie Rollos, Jalousien, Plissees von erfal

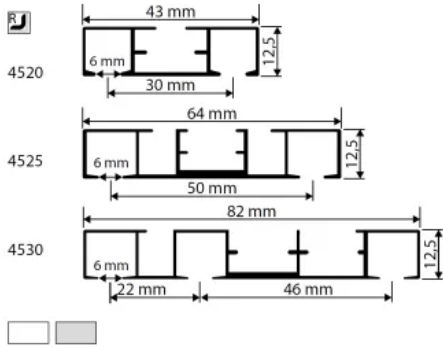

SYSTEM 4500

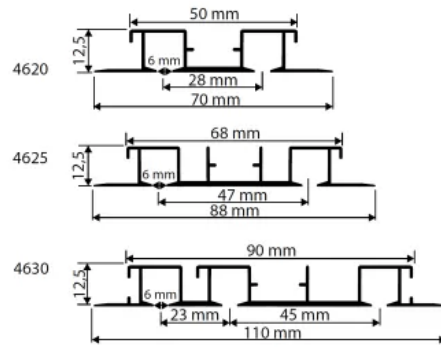

SYSTEM 4600

## Raumtrennschienen

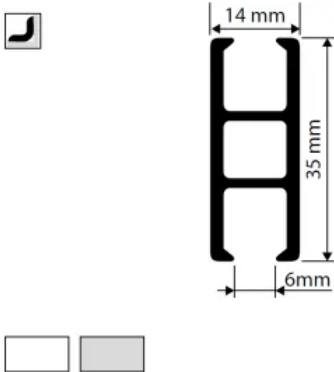

SYSTEM 4100

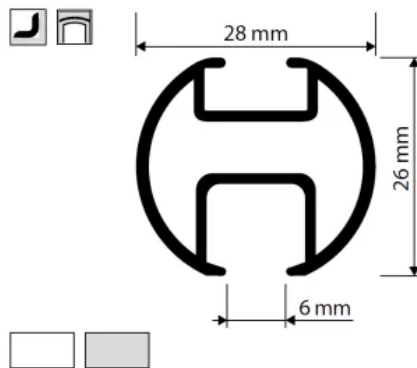

SYSTEM 5100

## Motorschienen

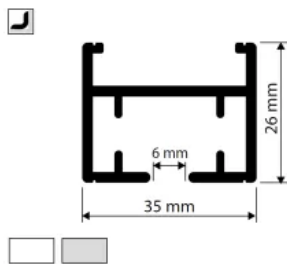

SYSTEM 9500

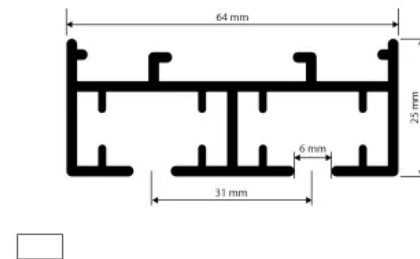

SYSTEM 9550

## erfal Vorhangschienen

Aus der Serie Rollos, Jalousien, Plissees von erfal

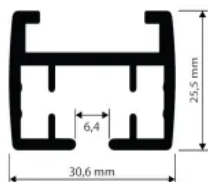

SYSTEM 9700

## Schnurzugschienen

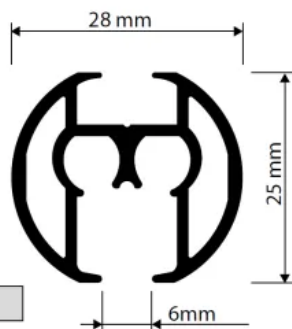

SYSTEM 5200

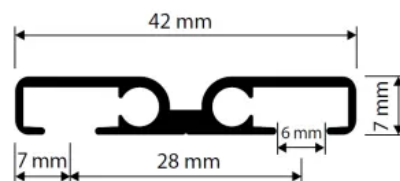

SYSTEM 5500

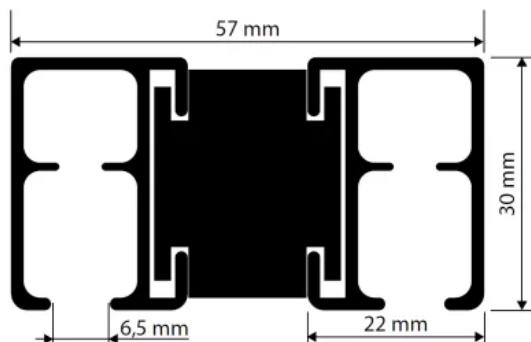

SYSTEM 8100

## erfal Vorhangschienen

Aus der Serie Rollos, Jalousien, Plissees von erfal

### Bilderschienen

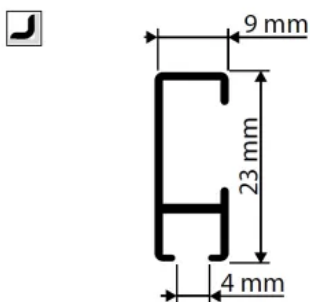

SYSTEM 2200

### LEGENDE

	weiß		horizontale Biegung
	silber		vertikale Biegung
	bronze		Retourenbiegung
	messing matt		

RAL-Farben auf Anfrage

[Download Planungsinformationen Aluminiumschienen](#) | [Download Planungsunterlagen TrackTrim](#)  
[Download Planungsunterlagen Motorschiene 9500](#) | [Download Planungsunterlagen Motorschiene 9700](#)

## erfal Vorhangschienen

Aus der Serie Rollos, Jalousien, Plissees von erfal



erfal Aluschiene, gebogen



erfal Aluschiene und Blenden

## erfal Vorhangschienen

Aus der Serie Rollos, Jalousien, Plissees von erfal



erfal Vorhangschiene