

REVISIONSVERSCHLÜSSE

WPMANN

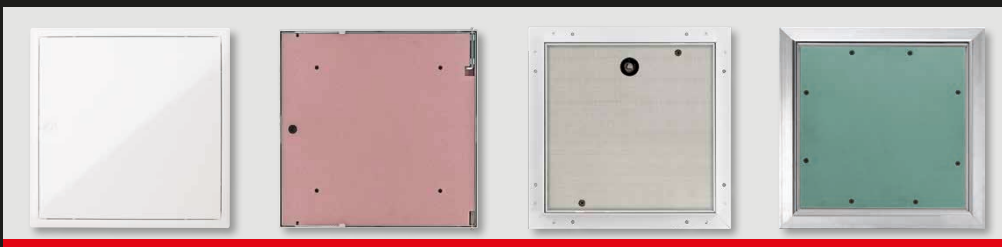

Revisionstüren und -klappen ermöglichen einen problemlosen Zugriff auf Installationen.

# REVISIONSVERSCHLÜSSE



**Versteckte Technik!**

Wenn Installationen aus dem Blickfeld verschwinden sollen, aber immer schnell erreichbar sein müssen, ist eine Revisionstür die richtige Wahl.

# INHALT

ARTIKEL     SEITE

## ALU

AluAkustik		•			26
AluEco	•	•			20
AluEco Flex	•	•	28		21
AluRondo	•	•			43
AluStar	•	•			22
AluStar 30		•	33	•	48
AluAkustik BWS		•			33
AluStar BWS ohne Einlage		•			32
AluStar BWS mit Einlage		•			34
AluStar CSWP	•	•			14
<b>NEU</b> AluStar Fix	•	•			23
AluStar + mehrflügelig	•	•			28-29
<b>NEU</b> AluStar Modular	•	•			30-31
AluStar Rahmen-Set	•	•			35

## EINSCHUB

Einschub	•				44
----------	---	--	--	--	----

## FIRESTAR

FireStar Vario 30	•		28	•	47
-------------------	---	--	----	---	----

## KINGSIZE

KingSize	•				45
----------	---	--	--	--	----

## PRIMUS

Primus Vierkant	•	•			12
Primus Akustik Airproof	•	•	34 - 49		16
Primus Seal Rainproof	•		49		17
Primus CSWP	•				15
Primus CSWP Rainproof	•		49		18
Primus Snap	•	•			13
<b>NEU</b> Primus zweiflügelig	•	•			11

## SOFTLINE

Softline Vierkant sv	•	•			4
Softline Vierkant V2A	•	•			6
Softline Schnapp sv	•	•			5
Softline Schnapp V2A	•	•			7
Softline Lüftungsschlitzen	•	•			8
Softline Zylinder	•	•			9
Softline 30	•			•	46
<b>NEU</b> Softline 90	•			•	50
Z-Softline Vierkant	•				10

ARTIKEL     SEITE

## UNISPACE











UniSpace 30	•	•	37	•	49
UniSpace 90	•	•	39	•	51

## VARIOSTAR

VarioStar	•				36-39
<b>NEU</b> VarioStar Fix	•	•			40
<b>NEU</b> VarioStar Light	•				41

## ZUBEHÖR

Montagerahmen für Primus Seal Rainproof/ Primus CSWP Rainproof					19
<b>NEU</b> Montageschablonen-Set für AluAkustik/ BWS		•			27
Nachrüstset für AluEco/ AluEco Flex/ AluStar					24
<b>NEU</b> Reviklappen-Halterung	•	•			25
Vierkantschlüssel					24

-  Bauart geprüft
-  Brandschutz
-  BWS ballwurfsicher
-  Einbau Wand
-  Einbau Decke
-  Korrosionsschutz
-  luftdicht
-  luftschalldämmt
-  rauchdicht
-  schlagregendicht
-  Schnappverschluss
-  Windlast

Alle Abmessungen in Millimetern, sofern nicht anders angegeben.

Technische Änderungen vorbehalten.

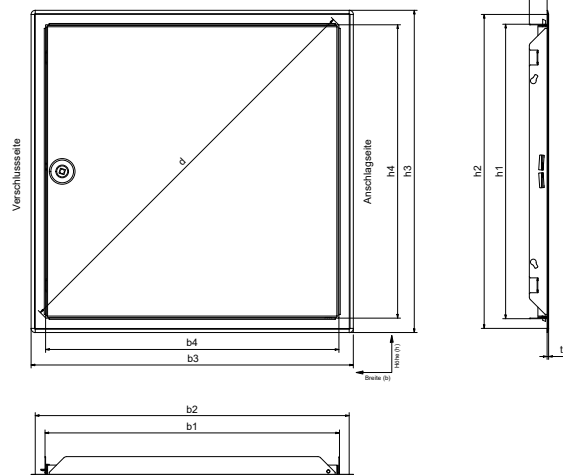

### Softline mit Vierkantverschluss – Wand/Decke

Art.-Nr.	Nenngröße Breite x Höhe b x h	Bauöffnungs- maß b1 x h1 min.	Bauöffnungs- maß b2 x h2 max.	Rahmen- Außenmaß b3 x h3	lichte Öffnung b4 x h4	Durchgangs- maß d	Aufbau- höhe t1	Einbau- tiefe t2	Anzahl Verschlüsse
20583	100 x 100	100 x 100	112 x 112	135 x 135	91 x 95	131	2	23	1
20520	150 x 150	150 x 150	162 x 162	185 x 185	141 x 145	202	2	23	1
20521	150 x 200	150 x 200	162 x 212	185 x 235	141 x 195	240	2	23	1
20514	150 x 300	150 x 300	162 x 312	185 x 335	141 x 295	326	2	23	1
20522	200 x 200	200 x 200	212 x 212	235 x 235	191 x 195	272	2	23	1
20523	200 x 250	200 x 250	212 x 262	235 x 285	191 x 245	310	2	23	1
20524	200 x 300	200 x 300	212 x 312	235 x 335	191 x 295	351	2	23	1
20585	200 x 400	200 x 400	212 x 412	235 x 435	191 x 395	438	2	23	1
20586	200 x 500	200 x 500	212 x 512	235 x 535	191 x 495	530	2	23	1
20587	200 x 600	200 x 600	212 x 612	235 x 635	191 x 595	624	2	23	1
20525	250 x 250	250 x 250	262 x 262	285 x 285	241 x 245	343	2	23	1
20526	250 x 300	250 x 300	262 x 312	285 x 335	241 x 295	380	2	23	1
20572	250 x 350	250 x 350	262 x 362	285 x 385	241 x 345	420	2	23	1
20573	250 x 400	250 x 400	262 x 412	285 x 435	241 x 395	462	2	23	1
20574	250 x 500	250 x 500	262 x 512	285 x 535	241 x 495	550	2	23	1
20527	300 x 300	300 x 300	312 x 312	335 x 335	291 x 295	414	2	23	1
20588	300 x 400	300 x 400	312 x 412	335 x 435	291 x 395	490	2	23	1
20589	300 x 500	300 x 500	312 x 512	335 x 535	291 x 495	574	2	23	1
20590	300 x 600	300 x 600	312 x 612	335 x 635	291 x 595	662	2	23	1
20538	350 x 350	350 x 350	362 x 362	385 x 385	341 x 345	485	2	23	1
20528	400 x 400	400 x 400	412 x 412	435 x 435	391 x 395	555	2	23	1
20539	450 x 450	450 x 450	462 x 462	485 x 485	441 x 445	626	2	23	1
20591	400 x 500	400 x 500	412 x 512	435 x 535	391 x 495	630	2	23	1
20529	400 x 600	400 x 600	412 x 612	435 x 635	391 x 595	711	2	23	1
20530	500 x 500	500 x 500	512 x 512	535 x 535	491 x 495	697	2	23	1
20592	500 x 600	500 x 600	512 x 612	535 x 635	491 x 595	771	2	23	1
20531	600 x 600	600 x 600	612 x 612	635 x 635	591 x 595	838	2	23	1

- Drehflügelür
- Rahmen aus weiß pulverbeschichtetem, verzinktem Stahlblech
- Türblatt aus weiß pulverbeschichtetem, verzinktem Stahlblech
- Verschluss immer auf der Höhenseite
- Türblatt herausnehmbar
- Anschlag möglich DIN rechts oder DIN links
- Einteiliger Aufsetzrahmen für einen sauberen Abschluss auf Putz oder Gipskartonoberflächen
- Maueranker sorgen für eine sichere Montage in Wand oder Decke
- Standardfarbe weiß, RAL 9016
- Sonderfarben nach RAL möglich
- Sondergrößen cm - genau auf Anfrage

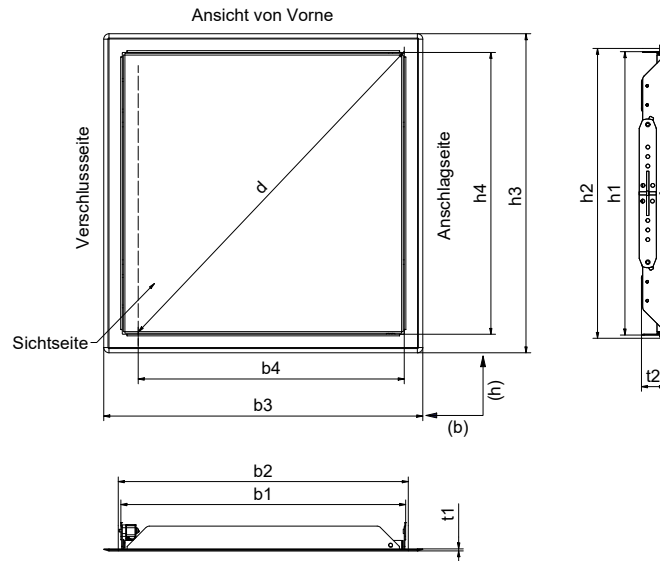

**Softline mit Schnappverschluss – Wand/Decke** 

Art.-Nr.	Nenngröße Breite x Höhe b x h	Bauöffnungs- maß b1 x h1 min.	Bauöffnungs- maß b2 x h2 max.	Rahmen- Außenmaß b3 x h3	lichte Öffnung b4 x h4	Durchgangs- maß d	Einbau- tiefe t1	Aufbau- höhe t2	Anzahl Verschlüsse
20471	150 x 150	150 x 150	162 x 162	185 x 185	131 x 146	196	2	23	2
20472	200 x 200	200 x 200	212 x 212	235 x 235	181 x 196	277	2	23	2
20473	250 x 250	250 x 250	262 x 262	285 x 285	231 x 246	337	2	23	2
20476	300 x 300	300 x 300	312 x 312	335 x 335	281 x 296	418	2	23	2
20478	400 x 400	400 x 400	412 x 412	435 x 435	381 x 396	560	2	23	2
20482	500 x 500	500 x 500	512 x 512	535 x 535	481 x 496	701	2	23	2
20484	600 x 600	600 x 600	612 x 612	635 x 635	581 x 596	842	2	23	2

- Drehflügeltür
- Rahmen aus weiß pulverbeschichtetem, verzinktem Stahlblech
- Türblatt aus weiß pulverbeschichtetem, verzinktem Stahlblech
- Verschluss immer auf der Höhenseite
- Türblatt herausnehmbar
- Anschlag möglich DIN rechts oder DIN links
- Öffnen: Durch Druck auf das Türblatt öffnen die Schnappverschlüsse
- Schließen: Durch erneuten Druck auf das Türblatt schnappen die Verschlüsse zu
- Glattes Türblatt ohne sichtbare Verriegelung
- Einteiliger Aufsetzrahmen für einen sauberen Abschluss auf Putz oder Gipskartonoberflächen
- Maueranker sorgen für eine sichere Montage in Wand oder Decke
- Standardfarbe weiß, RAL 9016
- Sonderfarben nach RAL möglich
- Sondergrößen cm - genau auf Anfrage

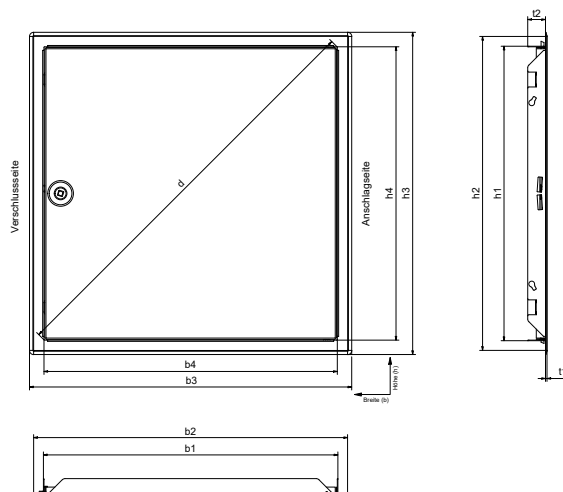

### Softline mit Vierkantverschluss Edelstahl – Wand/Decke

Art.-Nr.	Nenngröße Breite x Höhe b x h	Bauöffnungs- maß b1 x h1 min.	Bauöffnungs- maß b2 x h2 max.	Rahmen- Außenmaß b3 x h3	lichte Öffnung b4 x h4	Durchgangs- maß d	Aufbau- höhe t1	Einbau- tiefe t2	Anzahl Verschlüsse
20650	150 x 150	150 x 150	162 x 162	185 x 185	141 x 145	202	2	23,5	1
20651	200 x 200	200 x 200	212 x 212	235 x 235	191 x 195	272	2	23,5	1
20652	250 x 300	250 x 300	262 x 312	285 x 335	241 x 295	380	2	23,5	1
20654	300 x 300	300 x 300	312 x 312	335 x 335	291 x 295	414	2	23,5	1
20655	400 x 400	400 x 400	412 x 412	435 x 435	391 x 395	555	2	23,5	1
20656	500 x 500	500 x 500	512 x 512	535 x 535	491 x 495	397	2	23,5	1
20657	600 x 600	600 x 600	612 x 612	635 x 635	591 x 595	838	2	23,5	1

- Drehflügeltür
- Rahmen aus Edelstahl
- Türblatt aus Edelstahl
- Verschluss immer auf der Höhenseite
- Türblatt herausnehmbar
- Anschlag möglich DIN rechts oder DIN links
- Einteiliger Aufsetzrahmen für einen sauberen Abschluss auf Putz oder Gipskartonoberflächen
- Maueranker sorgen für eine sichere Montage in Wand oder Decke
- Sondergrößen cm - genau auf Anfrage

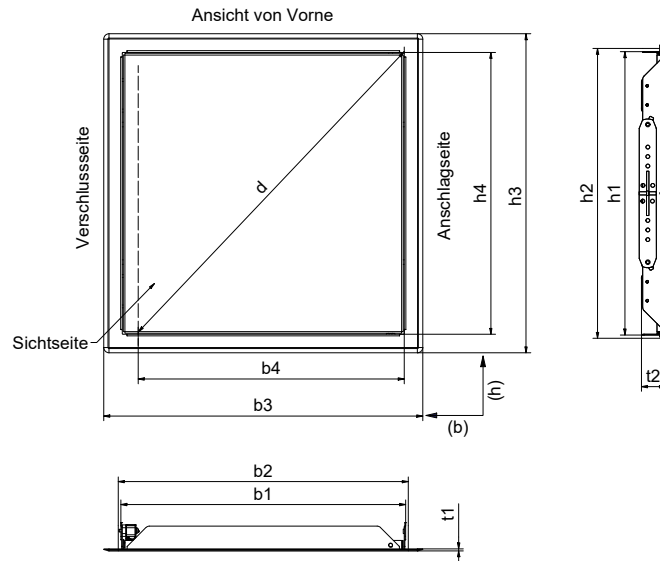

### Softline mit Schnappverschluss Edelstahl – Wand/Decke

Art.-Nr.	Nenngröße Breite x Höhe b x h	Bauöffnungs- maß b1 x h1 min.	Bauöffnungs- maß b2 x h2 max.	Rahmen- Außenmaß b3 x h3	lichte Öffnung b4 x h4	Durchgangs- maß d	Einbau- tiefe t1	Aufbau- höhe t2	Anzahl Verschlüsse
20485	200 x 200	200 x 200	212 x 212	235 x 235	181 x 196	277	2	23	2
20486	300 x 300	300 x 300	312 x 312	335 x 335	281 x 296	418	2	23	2
20487	400 x 400	400 x 400	412 x 412	435 x 435	381 x 396	560	2	23	2
20488	500 x 500	500 x 500	512 x 512	535 x 535	481 x 496	701	2	23	2
20489	600 x 600	600 x 600	612 x 612	635 x 635	581 x 596	842	2	23	2

- Drehflügeltür
- Rahmen aus Edelstahl
- Türblatt aus Edelstahl
- Verschluss immer auf der Höhenseite
- Türblatt herausnehmbar
- Anschlag möglich DIN rechts oder DIN links
- Öffnen: Durch Druck auf das Türblatt öffnen die Schnappverschlüsse
- Schließen: Durch erneuten Druck auf das Türblatt schnappen die Verschlüsse zu
- Glatte Türblatt ohne sichtbare Verriegelung
- Einteiliger Aufsetzrahmen für einen sauberen Abschluss auf Putz oder Gipskartonoberflächen
- Maueranker sorgen für eine sichere Montage in Wand oder Decke
- Sondergrößen cm - genau auf Anfrage

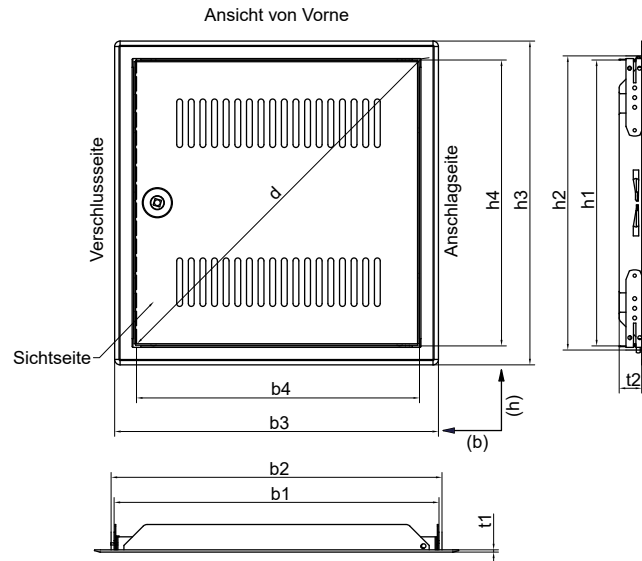

### Softline mit Lüftungsschlitzen – Wand/Decke

Art.-Nr.	Nenngröße Breite x Höhe b x h	Bauöffnungs- maß b1 x h1 min.	Bauöffnungs- maß b2 x h2 max.	Rahmen- Außenmaß b3 x h3	lichte Öffnung b4 x h4	Durchgangs- maß d	Aufbau- höhe t1	Einbau- tiefe t2	Anzahl Verschlüsse
21685	200 x 200	200 x 200	212 x 212	235 x 235	192 x 195	275	2	23	1
21686	250 x 250	250 x 250	262 x 262	285 x 285	242 x 245	346	2	23	1
21687	300 x 300	300 x 300	312 x 312	335 x 335	292 x 295	417	2	23	1
21688	400 x 400	400 x 400	412 x 412	435 x 435	392 x 395	558	2	23	1
21689	500 x 500	500 x 500	512 x 512	535 x 535	492 x 495	700	2	23	1
21690	600 x 600	600 x 600	612 x 612	635 x 635	592 x 595	841	2	23	1

### Luftdurchlass

Art.-Nr.	cm <sup>2</sup>
21685	58
21686	82
21687	105
21688	152
21689	198
21690	251

- Drehflügeltür
- Rahmen aus weiß pulverbeschichtetem, verzinktem Stahlblech
- Türblatt aus weiß pulverbeschichtetem, verzinktem Stahlblech
- Verschluss immer auf der Höhenseite
- Türblatt herausnehmbar
- Anschlag möglich DIN rechts oder DIN links
- Mit Vierkantverschluss
- Sonderlüftungsschlitze auf Anfrage möglich
- Einteiliger Aufsetzrahmen für einen sauberen Abschluss auf Putz oder Gipskartonoberflächen
- Maueranker sorgen für eine sichere Montage in Wand oder Decke
- Standardfarbe weiß, RAL 9016
- Sonderfarben nach RAL möglich
- Sondergrößen cm - genau auf Anfrage

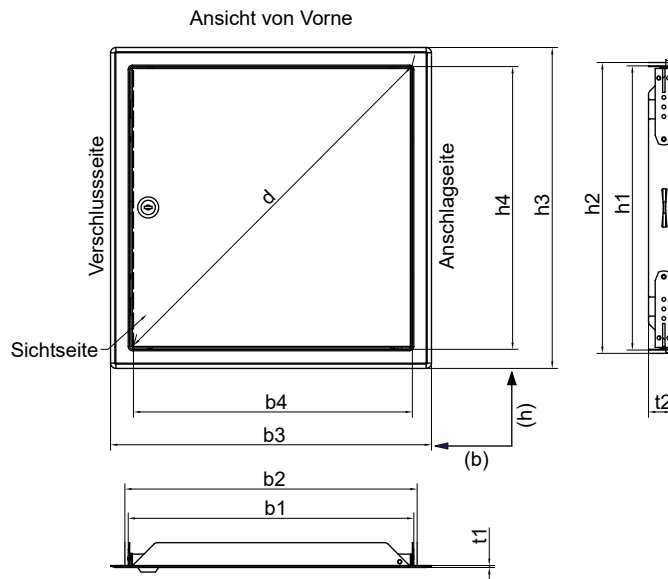

Softline mit Zylinderschloss – Wand/Decke

Art.-Nr.	Nenngröße Breite x Höhe b x h	Bauöffnungs- maß b1 x h1 min.	Bauöffnungs- maß b2 x h2 max.	Rahmen- Außenmaß b3 x h3	lichte Öffnung b4 x h4	Durchgangs- maß d	Aufbau- höhe t1	Einbau- tiefe t2	Anzahl Verschlüsse
20560	150 x 150	150 x 150	162 x 162	185 x 185	141 x 145	202	2	23	1
20562	200 x 200	200 x 200	212 x 212	235 x 235	191 x 195	272	2	23	1
20565	250 x 250	250 x 250	262 x 262	285 x 285	241 x 245	343	2	23	1
20567	300 x 300	300 x 300	312 x 312	335 x 335	291 x 295	414	2	23	1
20568	400 x 400	400 x 400	412 x 412	435 x 435	391 x 395	555	2	23	1
20570	500 x 500	500 x 500	512 x 512	535 x 535	491 x 495	697	2	23	1
20571	600 x 600	600 x 600	612 x 612	635 x 635	591 x 595	838	2	23	1

- Drehflügeltür
- Rahmen aus weiß pulverbeschichtetem, verzinktem Stahlblech
- Türblatt aus weiß pulverbeschichtetem, verzinktem Stahlblech
- Verschluss immer auf der Höhenseite
- Türblatt herausnehmbar
- Anschlag möglich DIN rechts oder DIN links
- Maueranker sorgen für eine sichere Montage in Wand oder Decke
- Standardfarbe weiß, RAL 9016
- Sonderfarben nach RAL möglich
- Sondergrößen cm - genau auf Anfrage

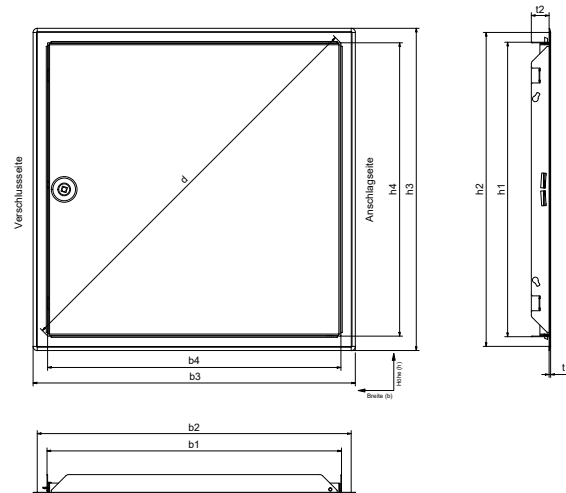

### Z-Softline mit Vierkantverschluss – Wand

Art.-Nr.	Nenngröße Breite x Höhe b x h	Bauöffnungs- maß b1 x h1 min.	Bauöffnungs- maß b2 x h2 max.	Rahmen- Außenmaß b3 x h3	lichte Öffnung b4 x h4	Durchgangs- maß d	Aufbau- höhe t1	Einbau- tiefe t2	Anzahl Verschlüsse
20768	500 x 700	494 x 694	506 x 706	537 x 737	468 x 668	816	2	22	2
20769	600 x 700	594 x 694	606 x 706	637 x 737	568 x 668	877	2	22	2
20770	400 x 800	394 x 794	406 x 806	437 x 837	368 x 768	852	2	22	2
20771	400 x 1000	394 x 994	406 x 1006	437 x 1037	368 x 968	1036	2	22	2
20772	500 x 800	494 x 694	506 x 806	537 x 837	468 x 668	899	2	22	2
20773	500 x 1000	494 x 994	506 x 1006	537 x 1037	468 x 968	1075	2	22	2
20774	600 x 800	594 x 794	606 x 806	637 x 837	568 x 768	955	2	22	2
20775	600 x 1000	594 x 994	606 x 1006	637 x 1037	568 x 968	1122	2	22	2
20776	700 x 700	694 x 694	706 x 706	737 x 737	668 x 668	945	2	22	2
20777	800 x 800	794 x 794	806 x 806	837 x 837	768 x 768	1086	2	22	2
20778	800 x 1000	794 x 994	806 x 1006	837 x 1037	768 x 968	1236	2	22	2

- Drehflügeltür
- Rahmen aus weiß pulverbeschichtetem, verzinktem Stahlblech
- Türblatt aus weiß pulverbeschichtetem, verzinktem Stahlblech
- Verschluss immer auf der Höhenseite
- Türblatt herausnehmbar
- Anschlag möglich DIN rechts oder DIN links
- Einteiliger Aufsetzrahmen für einen sauberen Abschluss auf Putz oder Gipskartonoberflächen
- Festmontierte drehbare Maueranker



## Primus zweiflügelig – Wand/Decke ■ ■

Art.-Nr. 24241- .....	Nenngröße Breite x Höhe b x h	Bauöffnungs- maß b1 x h1 min.	Bauöffnungs- maß b2 x h2 max.	Rahmen- Außenmaß b3 x h3	lichte Öffnung b4 x h4	Aufbau- höhe t1	Einbau- tiefe t2	Anzahl Verschlüsse	
								Wand	Decke
	400 x 400	395 x 395	403 x 403	420 x 420	335 x 335	3,5	25	1	1
	1200 x 600	1195 x 595	1203 x 603	1220 x 620	1135 x 535	3,5	25	1	1
	1000 x 1000	995 x 995	1003 x 1003	1020 x 1020	935 x 935	3,5	25	2	2
	1200 x 1200	1195 x 1195	1203 x 1203	1220 x 1220	1135 x 1135	3,5	25	3	3
	1500 x 1500	1495 x 1495	1503 x 1503	1520 x 1520	1435 x 1435	3,5	25	3	3
	2000 x 1600	1995 x 1595	2003 x 1603	2020 x 1620	1935 x 1535	3,5	25	3	7
	1600 x 2000	1595 x 1995	1603 x 2003	1620 x 2020	1535 x 1935	3,5	25	4	4

- Drehflügeltür
- Stabiler Rahmen aus Aluminiumprofilen, Ecken verschweißt
- Herausnehmbare Türblätter aus verzinktem Stahlblech
- Aufsetzrahmen für einen sauberen Abschluss auf Putz oder Gipskartonoberflächen
- Verschluss immer auf der Höhenseite
- Bei Deckenvariante ab Nennbreite  $\geq 1610$  je 1 Verschluss auf der Breitenseite pro Türblatt
- Mit Drehriegelverschluss, verschiedene Betätigung möglich
- EasyLock Maueranker können an allen Seiten montiert werden
- Standardfarbe weiß, RAL 9016
- Sonderfarben nach RAL möglich auf Anfrage
- Sondergrößen cm-genau auf Anfrage

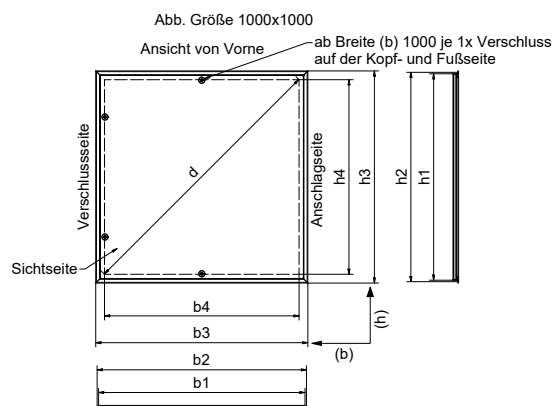
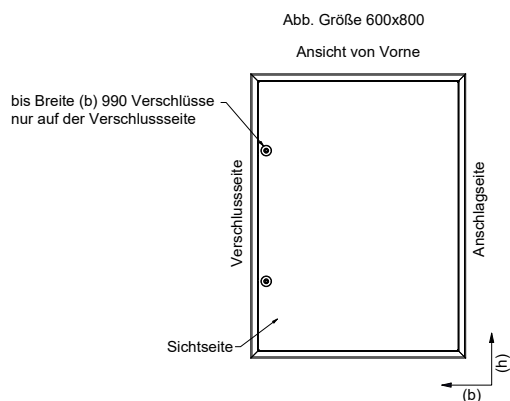

### Primus mit Vierkantverschluss – Wand/Decke \*Decke mit optionalem Fangseil-Kit

Art.-Nr. 24240 - .....	Nenngröße Breite x Höhe b x h	Bauöffnungs- maß b1 x h1 min.	Bauöffnungs- maß b2 x h2 max.	Rahmen- Außenmaß b3 x h3	lichte Öffnung b4 x h4	Durchgangs- maß d	Aufbau- höhe t1	Einbau- tiefe t2	Anzahl Verschlüsse
24220	400 x 700	395 x 695	403 x 703	420 x 720	335 x 635	717	3,5	25	2
24221	400 x 800	395 x 795	403 x 803	420 x 820	335 x 735	807	3,5	25	2
24222	400 x 1000	395 x 995	403 x 1003	420 x 1020	335 x 935	993	3,5	25	2
24223	400 x 1200	395 x 1195	403 x 1203	420 x 1220	335 x 1135	1183	3,5	25	3
24224	500 x 700	495 x 695	503 x 703	520 x 720	435 x 635	769	3,5	25	2
24225	500 x 800	495 x 795	503 x 803	520 x 820	435 x 735	854	3,5	25	2
24226	500 x 1000	495 x 995	503 x 1003	520 x 1020	435 x 935	1031	3,5	25	2
24227	600 x 700	595 x 695	603 x 703	620 x 720	535 x 635	830	3,5	25	2
24228	600 x 800	595 x 795	603 x 803	620 x 820	535 x 735	909	3,5	25	2
24229	600 x 1000	595 x 995	603 x 1003	620 x 1020	535 x 935	1077	3,5	25	2
24230	600 x 1200	595 x 1195	603 x 1203	620 x 1220	535 x 1135	1254	3,5	25	3
24231	700 x 700	695 x 695	703 x 703	720 x 720	635 x 635	898	3,5	25	2
24232	700 x 800	695 x 795	703 x 803	720 x 820	635 x 735	971	3,5	25	2
24233	700 x 1000	695 x 995	703 x 1003	720 x 1020	635 x 935	1130	3,5	25	2
24234	800 x 800	795 x 795	803 x 803	820 x 820	735 x 735	1039	3,5	25	2
24235	800 x 1000	795 x 995	803 x 1003	820 x 1020	735 x 935	1189	3,5	25	2
24236	1000 x 1000	995 x 995	1003 x 1003	1020 x 1020	935 x 935	1322	3,5	25	4
24237	800 x 1200	795 x 1195	803 x 1203	820 x 1220	735 x 1135	1352	3,5	25	3
24238	1000 x 1200	995 x 1195	1003 x 1203	1020 x 1220	935 x 1135	1470	3,5	25	5
24239	1200 x 1200	1195 x 1195	1203 x 1203	1220 x 1220	1135 x 1135	1605	3,5	25	5

### \* Primus Fangseil-Kit – Zubehör

Art.-Nr.	
20215	Fangseil-Kit mit zwei Karabiner

- Drehflügeltür
- Stabiler Rahmen aus Aluminiumprofilen, Ecken verschweißt
- Herausnehmbares Türblatt aus verzinktem Stahlblech
- Verschluss immer auf der Höhenseite
- Leichte und sichere Montage in Wand oder Decke, bei Deckeneinbau optional erhältliches Fangseil-Kit montieren
- EasyLock Maueranker können an allen Seiten montiert werden
- Standardfarbe weiß, RAL 9016
- Sonderfarben nach RAL möglich
- Sondergrößen cm-genau auf Anfrage

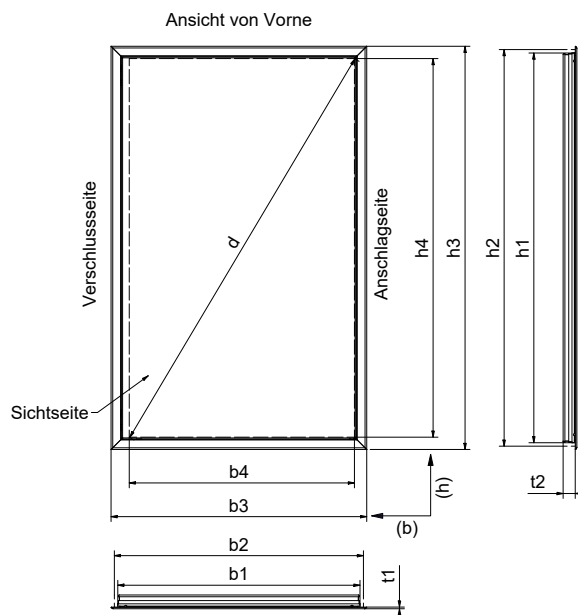

## Primus Snap – Wand/Decke \*Decke mit optionalem Fangseil-Kit

Art.-Nr. 20023 - ...	Nenngröße Breite x Höhe b x h	Bauöffnungs- maß b1 x h1 min.	Bauöffnungs- maß b2 x h2 max.	Rahmen- Außenmaß b3 x h3	lichte Öffnung b4 x h4	Durchgangs- maß d	Aufbau- höhe t1	Einbau- tiefe t2	Anzahl Verschlüsse
20011	400 x 800	395 x 795	403 x 803	420 x 820	358 x 770	848	3,5	25	2
20013	500 x 800	495 x 795	503 x 803	520 x 820	458 x 770	895	3,5	25	2
20015	500 x 1000	495 x 995	503 x 1003	520 x 1020	458 x 970	1072	3,5	25	2
20017	600 x 800	595 x 795	603 x 803	620 x 820	558 x 770	950	3,5	25	2
20019	600 x 1000	595 x 995	603 x 1003	620 x 1020	558 x 970	1119	3,5	25	2
24189	600 x 1200	595 x 1195	603 x 1203	620 x 1220	558 x 1170	1296	3,5	25	2
24183	700 x 700	795 x 795	703 x 703	720 x 720	658 x 670	939	3,5	25	2
24184	700 x 800	695 x 795	703 x 803	720 x 820	658 x 770	1012	3,5	25	2
24185	700 x 1000	695 x 995	703 x 1003	720 x 1020	658 x 970	1172	3,5	25	2
20020	800 x 800	795 x 795	803 x 803	820 x 820	758 x 770	1080	3,5	25	2
24187	800 x 1000	795 x 995	803 x 1003	820 x 1020	758 x 970	1231	3,5	25	2
24190	800 x 1200	795 x 1195	803 x 1203	820 x 1220	758 x 1170	1394	3,5	25	2
20021	1000 x 1000	995 x 995	1003 x 1003	1020 x 1020	958 x 970	1363	3,5	25	2

## \* Primus Fangseil-Kit – Zubehör

Art.-Nr.	
20215	Fangseil-Kit mit zwei Karabiner

- Drehflügeltür
- Stabiler Rahmen aus Aluminiumprofilen, Ecken verschweißt
- Herausnehmbares Türblatt aus verzinktem Stahlblech
- Türblatt aus weiß pulverbeschichtetem, verzinktem Stahlblech
- Verschluss immer auf der Höhenseite
- Öffnen: Durch Druck auf das Türblatt öffnen die Schnappverschlüsse
- Schließen: Durch erneuten Druck auf das Türblatt schnappen die Verschlüsse zu
- Leichte und sichere Montage in Wand oder Decke, bei Deckeneinbau optional erhältliches Fangseil-Kit montieren
- EasyLock Maueranker können an allen Seiten montiert werden
- Standardfarbe weiß, RAL 9016
- Sonderfarben nach RAL möglich
- Sondergrößen cm-genau auf Anfrage



Dreikantschlüssel  
(separat erhältlich)

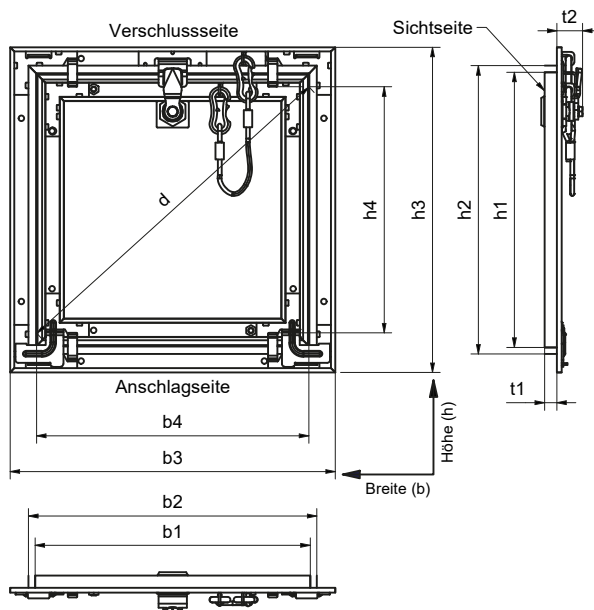

### AluStar CSWP – Wand/Decke

Art.-Nr. 24395 - ...	Nenngröße Breite x Höhe b x h	Bauöffnungs- maß b1 x h1 min.	Bauöffnungs- maß b2 x h2 max.	Rahmen Außenmaß b3 x h3	lichte Öffnung b4 x h4	Durchgangs- maß d	Einbau- tiefe t1	Aufbau- höhe t2	Anzahl Verschlüsse
	300 x 300	296 x 296	310 x 310	344 x 344	288 x 260	388	13	27	1
	400 x 400	396 x 396	410 x 410	444 x 444	388 x 360	529	13	27	2
	500 x 500	496 x 496	510 x 510	544 x 544	488 x 460	670	13	27	2
	600 x 600	596 x 596	610 x 610	644 x 644	588 x 560	812	13	27	2
	800 x 600	796 x 596	810 x 610	844 x 644	788 x 560	966	13	27	2
	1000 x 600	996 x 596	1010 x 610	1044 x 644	988 x 560	1135	13	27	2
	1200 x 600	1196 x 596	1210 x 610	1244 x 644	1188 x 560	1313	13	27	2

### AluStar CSWP – Zubehör

Art.-Nr.

20160 Schlüssel für Betätigung Dreikant

- Korrosionsschutz geprüft: Salzsprühnebeltest in Anlehnung an DIN EN ISO 9227 NSS und Kondenswasser - Konstantklimatetest in Anlehnung an DIN EN ISO 6720-2 und Trockenphase
- Bauart geprüft
- Rahmen, Türblatt und Anbauteile aus Aluminium
- Zementgebundene Faserplatte, 12,5 mm
- Spezielle, beidseitige Pulverbeschichtung in RAL 9016 - weiß der Rahmen
- Hochwertiger Dreh-Spann-Verschluss
- Spezielle QS-Prüfung aller Bauteile
- Dreikantschlüssel für Betätigung, Stahl schwarz gepulvert, separat erhältlich
- Türblatt herausnehmbar, auch nach dem Verspachteln
- Max. Größe: 1200 x 600 mm (Breite x Höhe) / Breite bis 800 mm; Umfang max. 3600 mm
- Verschluss immer auf der Breitenseite
- Bei Wandmontage immer Verschluss nach oben ausrichten!
- Sondergrößen cm - genau auf Anfrage

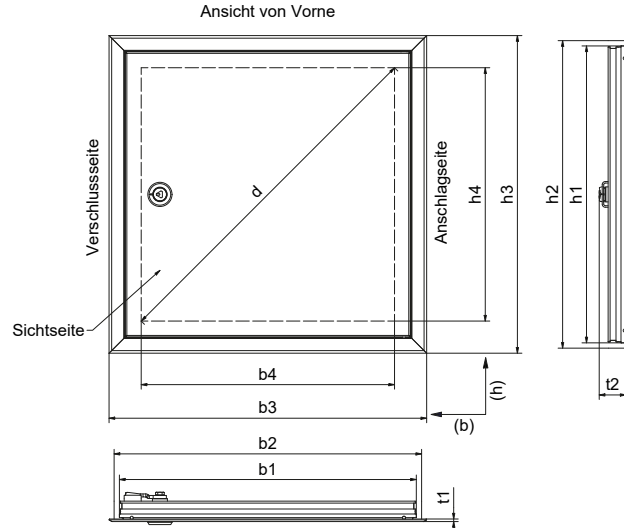

### Primus CSWP – Wand

Art.-Nr. 24203 - ...	Nenngröße Breite x Höhe b x h	Bauöffnungs- maß b1 x h1 min.	Bauöffnungs- maß b2 x h2 max.	Rahmen Außenmaß b3 x h3	lichte Öffnung b4 x h4	Durchgangs- maß d	Einbau- tiefe t1	Aufbau- höhe t2	Anzahl Verschlüsse
24010	200 x 200	195 x 195	203 x 203	220 x 220	135 x 135	190	3,5	25	1
24011	300 x 300	295 x 295	303 x 303	320 x 320	235 x 235	332	3,5	25	1
24012	400 x 400	395 x 395	403 x 403	420 x 420	335 x 335	473	3,5	25	1
24013	500 x 500	495 x 495	503 x 503	520 x 520	435 x 435	615	3,5	25	1
24014	600 x 600	595 x 595	603 x 603	620 x 620	535 x 535	756	3,5	25	2
24015	600 x 800	595 x 795	603 x 803	620 x 820	535 x 735	909	3,5	25	2
24016	600 x 1200	595 x 1195	603 x 1203	620 x 1220	535 x 1135	1254	3,5	25	3

### Primus CSWP – Zubehör

Art.-Nr.	
20160	Schlüssel für Betätigung Dreikant

- Korrosionsschutz  geprüft: Salzsprühnebeltest in Anlehnung an DIN EN ISO 9227 NSS und Kondenswasser - Konstantklimatetest in Anlehnung an DIN EN ISO 6720-2 und Trockenphase
- Bauart geprüft
- Drehflügeltür
- Rahmen und Türblatt aus Aluminium
- Spezielle, beidseitige Pulverbeschichtung in RAL 9016 – weiß
- Hochwertiger Dreh-Spann-Verschluss
- Verschluss immer auf der Höhenseite
- Anschlag möglich DIN rechts oder DIN links, vor der Montage
- EasyLock Maueranker können an allen Seiten montiert werden
- Spezielle QS-Prüfung aller Bauteile
- Auch als Deckenvariante erhältlich - auf Anfrage
- Sonderfarben auf Anfrage
- Sondergrößen cm - genau auf Anfrage

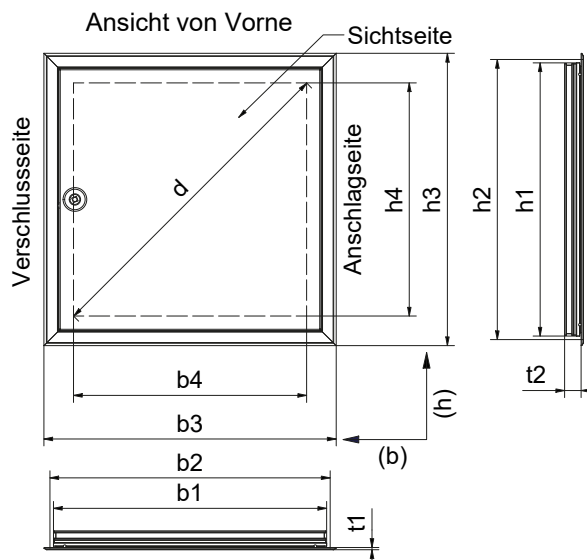

### Primus Akustik Airproof – Wand/Decke Bauart geprüft

Art.-Nr. 23815 - ...	Nenngröße Breite x Höhe b x h	Bauöffnungs- maß b1 x h1 min.	Bauöffnungs- maß b2 x h2 max.	Rahmen Außenmaß b3 x h3	lichte Öffnung b4 x h4	Durchgangs- maß d	Aufbau- höhe t1	Einbau- tiefe t2	Anzahl Verschlüsse
23810	200 x 200	195 x 195	203 x 203	220 x 220	135 x 135	190	3,5	25	1
23811	300 x 300	295 x 295	303 x 303	320 x 320	235 x 235	332	3,5	25	1

### Primus Akustik Airproof – Wand Bauart geprüft

23812	400 x 400	395 x 395	403 x 403	420 x 420	335 x 335	473	3,5	25	1
23813	500 x 500	495 x 495	503 x 503	520 x 520	435 x 435	615	3,5	25	1
23814	600 x 600	595 x 595	603 x 603	620 x 620	535 x 535	756	3,5	25	2
23817	600 x 800	595 x 795	603 x 803	620 x 820	535 x 735	909	3,5	25	2
23818	600 x 1200	595 x 1195	603 x 1203	620 x 1220	535 x 1135	1254	3,5	25	3

- Luftdurchlässigkeit geprüft nach 1026: 2016-03 (in Anlehnung), Klassifizierung nach DIN EN 12207, Klasse 4\* (in Anlehnung)
- Luftschalldämmung geprüft nach ISO 10140-2 (in Anlehnung), Ergebnisbewertung nach ISO 717-1: Rw (C;Ctr): gemäß der Einbausituation werden Werte zwischen 34 dB und 49 dB erreicht.
- Bauart geprüft
- Drehflügeltür
- Türblatt herausnehmbar
- Anschlag möglich DIN rechts oder DIN links
- EasyLock Maueranker können an allen Seiten montiert werden
- Standardfarbe weiß, RAL 9016
- Auch als Deckenvariante erhältlich - auf Anfrage
- Auf Anfrage mit Zylinderschloss erhältlich
- Sondergrößen cm - genau auf Anfrage

\*Der Wert basiert auf Prüfstandsmessergebnissen



(Abb. beispielhaft 800 x 800 mm mit 2 Fangvorrichtungen)



Das Türblatt ist mit einer speziellen witterungsfesten Einlage und einer umlaufenden Dichtung versehen.

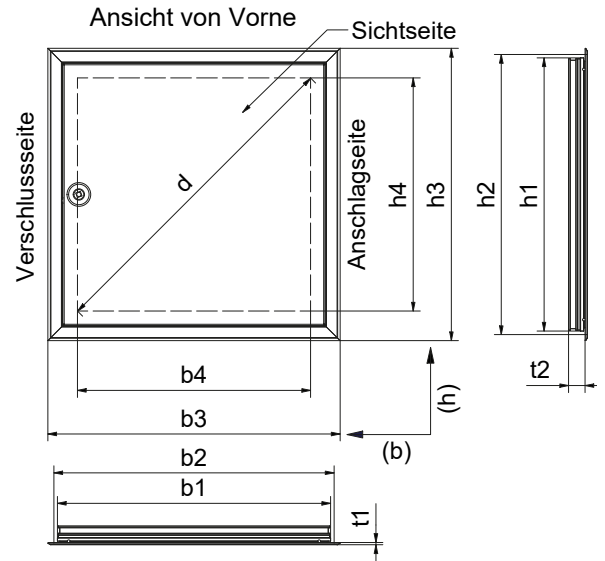

## Primus Seal Rainproof – Wand

Art.-Nr. 23825 - ...	Nenngröße Breite x Höhe b x h	Bauöffnungs- maß b1 x h1 min.	Bauöffnungs- maß b2 x h2 max.	Rahmen Außenmaß b3 x h3	lichte Öffnung b4 x h4	Durchgangs- maß d	Einbau- tiefe t1	Aufbau- höhe t2	Anzahl Verschlüsse
23820	200 x 200	195 x 195	203 x 203	220 x 220	135 x 135	190	3,5	25	1
23821	300 x 300	295 x 295	303 x 303	320 x 320	235 x 235	332	3,5	25	1
23822	400 x 400	395 x 395	403 x 403	420 x 420	335 x 335	473	3,5	25	1
23823	500 x 500	495 x 495	503 x 503	520 x 520	435 x 435	615	3,5	25	1
23824	600 x 600	595 x 595	603 x 603	620 x 620	535 x 535	756	3,5	25	2
23827	600 x 800	595 x 795	603 x 803	620 x 820	535 x 735	909	3,5	25	2
23828	600 x 1200	595 x 1195	603 x 1203	620 x 1220	535 x 1135	1254	3,5	25	3

- Luftdurchlässigkeit geprüft nach DIN EN 1026 (in Anlehnung), Klassifizierung nach DIN EN 12207, Klasse 4\* (in Anlehnung)
- Schlagregendichtheit geprüft nach DIN EN 1027 (in Anlehnung), Klassifizierung nach EN 12208 Klasse 2A\* (in Anlehnung)
- Luftschalldämmung geprüft nach ISO 10140-2 (in Anlehnung), Ergebnisbewertung nach ISO 717-1: Rw (C;Ctr): gemäß der Einbausituation kann der Wert von 49 dB\* erreicht werden.
- Bauart geprüft
- Drehflügeltür
- Rahmen und Türblatt aus Aluminium
- Verschluss immer auf der Höhenseite
- Anschlag möglich DIN rechts oder DIN links, vor der Montage
- EasyLock Maueranker können an allen Seiten montiert werden
- Auch als Deckenvariante erhältlich - auf Anfrage
- Sonderfarben auf Anfrage
- Sondergrößen cm - genau auf Anfrage

\*Der Wert basiert auf Prüfstandsmessergebnissen



Schlüssel, dreikant  
(separat erhältlich) 

Das Türblatt ist mit einer speziellen witterungsfesten Einlage und einer umlaufenden Dichtung versehen.

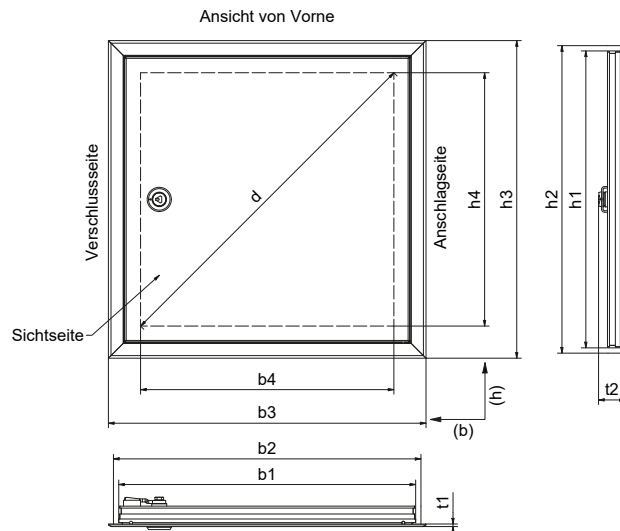







## Primus CSWP Rainproof – Wand

Art.-Nr. 23837 - ...	Nenngröße Breite x Höhe b x h	Bauöffnungs- maß b1 x h1 min.	Bauöffnungs- maß b2 x h2 max.	Rahmen Außenmaß b3 x h3	lichte Öffnung b4 x h4	Durchgangs- maß d	Einbau- tiefe t1	Aufbau- höhe t2	Anzahl Verschlüsse
23830	200 x 200	195 x 195	203 x 203	220 x 220	135 x 135	190	3,5	45	1
23831	300 x 300	295 x 295	303 x 303	320 x 320	235 x 235	332	3,5	45	1
23832	400 x 400	395 x 395	403 x 403	420 x 420	335 x 335	473	3,5	45	1
23833	500 x 500	495 x 495	503 x 503	520 x 520	435 x 435	615	3,5	45	1
23834	600 x 600	595 x 595	603 x 603	620 x 620	535 x 535	756	3,5	45	2
23835	600 x 800	595 x 795	603 x 803	620 x 820	535 x 735	909	3,5	45	2
23836	600 x 1200	595 x 1195	603 x 1203	620 x 1220	535 x 1135	1254	3,5	45	3

## Primus CSWP Rainproof – Zubehör

Art.-Nr.	
20160	Schlüssel für Betätigung Dreikant

- Luftdurchlässigkeit  geprüft nach DIN EN 1026 (in Anlehnung), Klassifizierung nach DIN EN 12207, Klasse 4\* (in Anlehnung)
- Widerstandsfähigkeit bei Windlast  geprüft nach DIN EN 12211 (in Anlehnung), Klassifizierung nach EN 12210, Klasse C3/ B3\* (in Anlehnung)
- Schlagregendichtheit  geprüft nach DIN EN 1027 (in Anlehnung), Klassifizierung nach EN 12208, Klasse 5A\* (in Anlehnung)
- Luftschalldämmung  geprüft nach ISO 10140-2 (in Anlehnung), Ergebnisbewertung nach ISO 717-1: Rw (C;Ctr): gemäß der Einbausituation kann der Wert von  49 dB\* erreicht werden
- Korrosionsschutz  geprüft: Salzsprühnebeltest in Anlehnung an DIN EN ISO 9227 NSS und Kondenswasser - Konstantklimatetest in Anlehnung an DIN EN ISO 6720-2 und Trockenphase
- Bauart geprüft
- Drehflügeltür
- Verschluss immer auf der Höhenseite
- Türblatt herausnehmbar
- Anschlag möglich DIN rechts oder DIN links
- Rahmen und Türblatt mit spezieller, beidseitiger Pulverbeschichtung (RAL9016)
- Spezielle QS-Prüfung aller Bauteile
- Hochwertiger Dreh-Spann-Verschluss
- EasyLock Maueranker können an allen Seiten montiert werden
- Auch als Deckenvariante erhältlich - auf Anfrage
- Montagerahmen für Wärmedämmverbundsystem (WDVS) – auf Anfrage
- Sondergrößen cm - genau auf Anfrage

\*Der Wert basiert auf Prüfstandsmessergebnissen

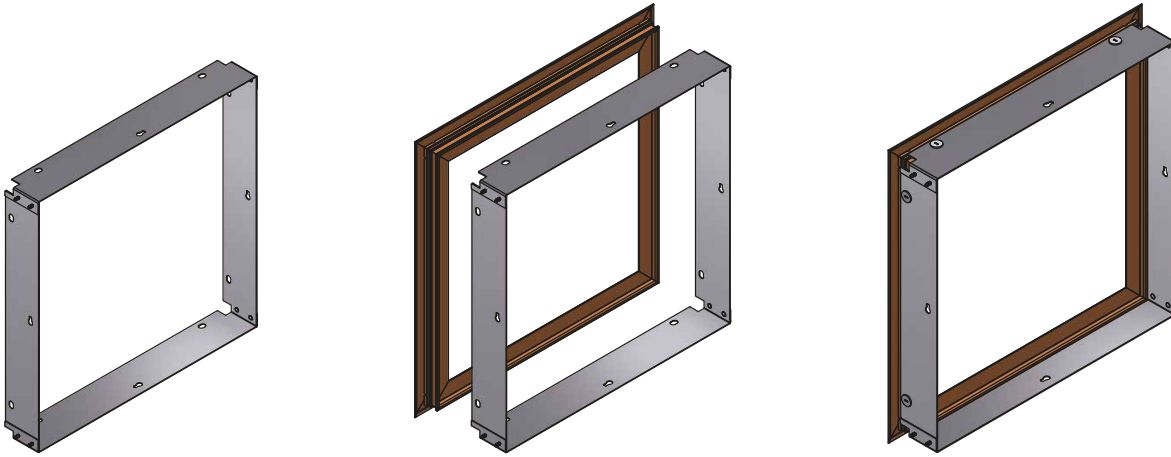

Art.-Nr. 23838

- Korrosionsschutz  geprüft: Salzsprühnebeltest in Anlehnung an DIN EN ISO 9227 NSS und Kondenswasser - Konstantklimatetest in Anlehnung an DIN EN ISO 6720-2 und Trockenphase
- Rahmen aus Aluminium mit spezieller, beidseitiger Pulverbeschichtung (RAL9016)
- Einfache Montage an die Primus
- Der Montagerahmen wird in vier Rahmenteile geliefert, nicht vormontiert
- Anfertigung in cm, in der Tiefe von 6 bis 20 cm
- Einsatzgebiet: z. B. Überbrückung von Wärmeverbundsystemen (WDVS) Fassade

Darst. 400 (Nennmaß b) x 600 (Nennmaß h) x 60 (Nennmaß t) (1:3)

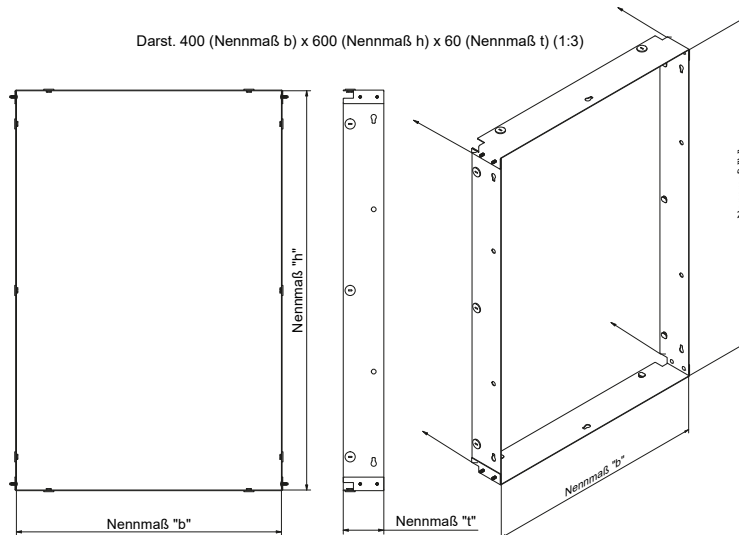

Montagerahmen in Pfeilrichtung auf die Rückseite des Primusrahmens schieben und mit den Klemmkern befestigen.

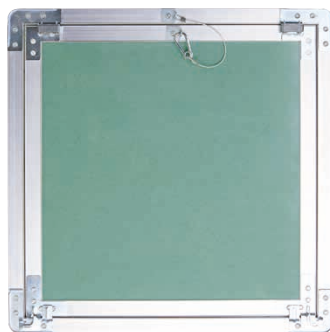

Fangseil

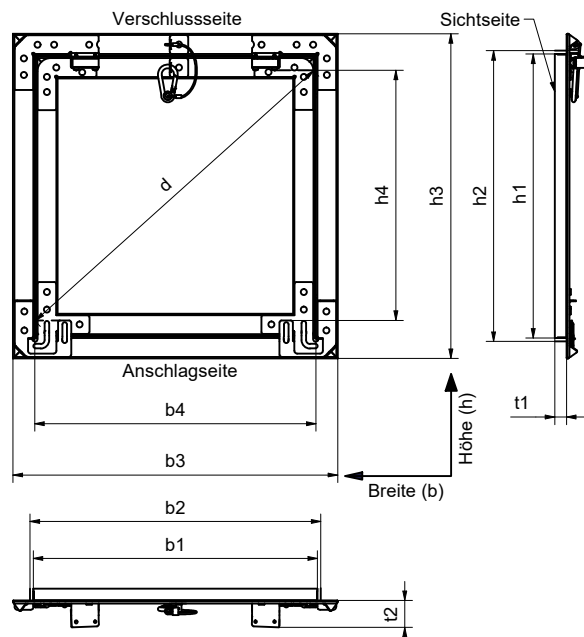

### AluEco 12,5 mm – Wand/Decke

Art.-Nr.	Nenngröße Breite x Höhe b x h	Bauöffnungs- maß b1 x h1 min.	Bauöffnungs- maß b2 x h2 max.	Rahmen- Außenmaß b3 x h3	lichte Öffnung b4 x h4	Durchgangs- maß d	Einbau- tiefe t1	Aufbau- höhe t2	Anzahl Verschlüsse
20040	200 x 200	203 x 203	215 x 215	244 x 244	196 x 165	256	13	28	2
20041	300 x 300	303 x 303	315 x 315	344 x 344	296 x 265	397	13	28	2
20042	400 x 400	403 x 403	415 x 415	444 x 444	396 x 365	538	13	28	2
20044	500 x 500	503 x 503	515 x 515	544 x 544	496 x 465	679	13	28	2
20045	600 x 600	603 x 603	615 x 615	644 x 644	596 x 565	821	13	28	2

### AluEco 25 mm – Wand/Decke

Art.-Nr.	Nenngröße Breite x Höhe b x h	Bauöffnungs- maß b1 x h1 min.	Bauöffnungs- maß b2 x h2 max.	Rahmen- Außenmaß b3 x h3	lichte Öffnung b4 x h4	Durchgangs- maß d	Einbau- tiefe t1	Aufbau- höhe t2	Anzahl Verschlüsse
20061	200 x 200	203 x 203	215 x 215	244 x 244	196 x 165	256	25,5	28	2
20062	300 x 300	303 x 303	315 x 315	344 x 344	296 x 265	397	25,5	28	2
20063	400 x 400	403 x 403	415 x 415	444 x 444	396 x 365	538	25,5	28	2
20064	500 x 500	503 x 503	515 x 515	544 x 544	496 x 465	679	25,5	28	2
20065	600 x 600	603 x 603	615 x 615	644 x 644	596 x 565	821	25,5	28	2

- Rahmen und Türblatt aus Aluminiumprofilen
- Eingeklebte Gipskartoneinlage H2 nach DIN EN 520, GKBI nach DIN 18180
- Keine sichtbaren Schraubenköpfe auf der Gipskartoneinlage
- Türblatt herausnehmbar, auch nach dem Verspachteln
- Verschluss immer auf der Breitenseite
- Bei Wandmontage immer Verschluss nach oben ausrichten!
- Auf Anfrage mit Nachrüstset Vierkant-/ Zylinderschloss oder Vorrichtung für PZ-Schloss erhältlich (Seite 24)



Fangseil

Dichtung

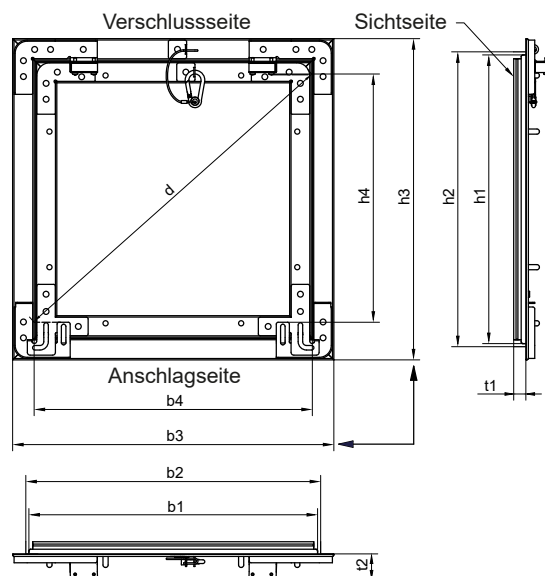

### AluEco Flex 12,5 mm – Wand/Decke



Art.-Nr.	Nenngröße Breite x Höhe b x h	Bauöffnungs- maß b1 x h1 min.	Bauöffnungs- maß b2 x h2 max.	Rahmen- Außenmaß b3 x h3	lichte Öffnung b4 x h4	Durchgangs- maß d	Einbau- tiefe t1	Aufbau- höhe t2	Anzahl Verschlüsse
22258	200 x 200	212 x 212	217 x 217	244 x 244	194 x 165	254	13	28	2
22259	250 x 250	262 x 262	267 x 267	294 x 294	244 x 215	325	13	28	2
22260	300 x 200	312 x 212	317 x 217	344 x 244	294 x 165	337	13	28	2
22261	300 x 300	312 x 312	317 x 317	344 x 344	294 x 265	395	13	28	2
22323	400 x 300	412 x 312	417 x 317	444 x 344	394 x 265	474	13	28	2
22264	600 x 300	612 x 312	617 x 317	644 x 344	594 x 265	650	13	28	2
22262	400 x 400	412 x 412	417 x 417	444 x 444	394 x 365	537	13	28	2
22265	600 x 400	612 x 412	617 x 417	644 x 444	594 x 365	697	13	28	2
22263	500 x 500	512 x 512	517 x 517	544 x 544	494 x 465	678	13	28	2
22266	600 x 600	612 x 612	617 x 617	644 x 644	594 x 565	819	13	28	2

### AluEco Flex 25 mm – Wand/Decke

22267	200 x 200	212 x 212	217 x 217	244 x 244	194 x 165	254	25,5	28	2
22268	250 x 250	262 x 262	267 x 267	294 x 294	244 x 215	325	25,5	28	2
22270	300 x 200	312 x 212	317 x 217	344 x 244	294 x 165	337	25,5	28	2
22269	300 x 300	312 x 312	317 x 317	344 x 344	294 x 265	395	25,5	28	2
22324	400 x 300	412 x 312	417 x 317	444 x 344	394 x 265	474	25,5	28	2
22273	600 x 300	612 x 312	617 x 317	644 x 344	594 x 265	650	25,5	28	2
22271	400 x 400	412 x 412	417 x 417	444 x 444	394 x 365	537	25,5	28	2
22274	600 x 400	612 x 412	617 x 417	644 x 444	594 x 365	697	25,5	28	2
22272	500 x 500	512 x 512	517 x 517	544 x 544	494 x 465	678	25,5	28	2
22275	600 x 600	612 x 612	617 x 617	644 x 644	594 x 565	819	25,5	28	2

### AluEco Flex 15 mm – Wand/Decke

22325	200 x 200	212 x 212	217 x 217	244 x 244	194 x 165	254	15,5	28	2
22326	300 x 300	312 x 312	317 x 317	344 x 344	294 x 265	395	15,5	28	2
22327	400 x 400	412 x 412	417 x 417	444 x 444	394 x 365	537	15,5	28	2
22328	500 x 500	512 x 512	517 x 517	544 x 544	494 x 465	678	15,5	28	2
22329	600 x 600	612 x 612	617 x 617	644 x 644	594 x 565	819	15,5	28	2

- Luftschalldämmung  geprüft nach ISO 10140-2 (in Anlehnung),  
Ergebnisbewertung nach ISO 717-1:  $R_w(C;Ctr) = \img alt="Acoustic icon" data-bbox="405 803 420 818"/> 28 dB/ 12,5 mm$
- Luftdurchlässigkeit  geprüft nach DIN EN 14351-1 (in Anlehnung), Druck: Klasse 4, Sog: Klasse 4
- Bauart geprüft
- Rahmen und Türblatt aus Aluminiumprofilen
- Geschraubte Gipskartoneinlage H2 nach DIN EN 520, GKBI nach DIN 18180
- Türblatt herausnehmbar, auch nach dem Verspachteln
- Mit Dichtung
- Verschluss immer auf der Breitenseite
- Bei Wandmontage immer Verschluss nach oben ausrichten!
- Auf Anfrage mit Nachrüstset Vierkant-/ Zylinderschloss oder Vorrichtung für PZ-Schloss erhältlich (Seite 24)

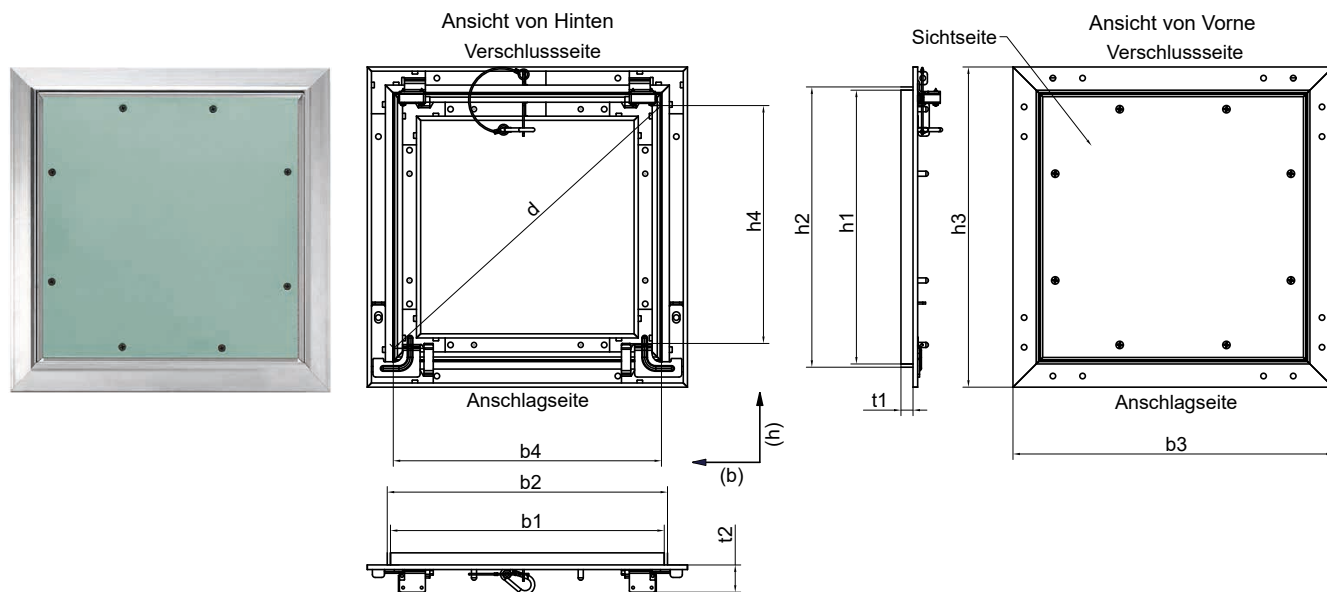

### AluStar 12,5 mm – Wand/Decke

Art.-Nr. 24397 - ....	Nenngröße Breite x Höhe b x h	Bauöffnungs- maß b1 x h1 min.	Bauöffnungs- maß b2 x h2 max.	Rahmen- Außenmaß b3 x h3	lichte Öffnung b4 x h4	Durchgangs- maß d	Einbau- tiefe t1	Aufbau- höhe t2	Anzahl Verschlüsse
20365	150 x 150	147 x 147	160 x 160	195 x 195	139 x 106	175	13	30	2
20370	200 x 200	197 x 197	210 x 210	245 x 245	189 x 156	245	13	30	2
20371	250 x 250	247 x 247	260 x 260	295 x 295	239 x 206	315	13	30	2
20373	300 x 200	297 x 197	310 x 210	345 x 245	289 x 156	328	13	30	2
20372	300 x 300	297 x 297	310 x 310	345 x 345	289 x 256	386	13	30	2
20374	400 x 400	397 x 397	410 x 410	445 x 445	389 x 356	527	13	30	2
20376	600 x 400	597 x 397	610 x 410	645 x 445	589 x 356	688	13	30	2
20378	500 x 500	497 x 497	510 x 510	545 x 545	489 x 456	668	13	30	2
20301	600 x 300	597 x 297	610 x 310	645 x 345	589 x 256	642	13	30	2
20380	600 x 600	597 x 597	610 x 610	645 x 645	589 x 556	809	13	30	2
20186	700 x 700	697 x 697	710 x 710	745 x 745	689 x 656	931	13	41	2
20304	800 x 400	797 x 397	810 x 410	845 x 445	789 x 256	829	13	41	3
20324	800 x 500	797 x 497	810 x 510	845 x 545	789 x 456	911	13	41	3
20382	800 x 600	797 x 597	810 x 610	845 x 645	789 x 556	965	13	41	3
20170	800 x 800	797 x 797	810 x 810	845 x 845	789 x 756	1092	13	41	3
20335	1000 x 500	997 x 497	1010 x 510	1045 x 545	989 x 456	1089	13	41	3
20325	1000 x 600	997 x 597	1010 x 610	1045 x 645	989 x 556	1134	13	41	3
20171	1000 x 800	997 x 797	1010 x 810	1045 x 845	989 x 756	1244	13	41	3
20173	1000 x 1000	997 x 997	1010 x 1010	1045 x 1045	989 x 956	1375	13	41	3
20326	1200 x 600	1197 x 597	1210 x 610	1245 x 645	1189 x 556	1312	13	41	3
20172	1200 x 800	1197 x 897	1210 x 810	1245 x 845	1189 x 756	1408	13	41	3
20174	1200 x 1000	1197 x 997	1210 x 1010	1245 x 1045	1189 x 956	1525	13	41	3
20175	1200 x 1200	1197 x 1197	1210 x 1210	1245 x 1245	1189 x 1156	1658	13	41	3

### AluStar 25 mm – Wand/Decke

20310	200 x 200	197 x 197	210 x 210	245 x 245	189 x 156	245	25,5	30	2
20312	300 x 300	297 x 197	310 x 310	345 x 345	289 x 256	386	25,5	30	2
20314	400 x 400	397 x 397	410 x 410	445 x 445	389 x 356	527	25,5	30	2
20300	600 x 400	597 x 397	410 x 610	645 x 445	589 x 356	688	25,5	30	2
20316	500 x 500	497 x 497	510 x 510	545 x 545	489 x 456	668	25,5	30	2
20318	600 x 600	597 x 597	610 x 610	645 x 645	589 x 556	809	25,5	30	2
20319	800 x 600	797 x 597	610 x 810	845 x 645	789 x 556	965	25,5	41	2
20343	800 x 800	797 x 797	810 x 810	845 x 845	789 x 756	1092	25,5	41	2
20311	1000 x 600	997 x 597	1010 x 610	1045 x 645	989 x 556	1134	25,5	41	2
20345	1000 x 800	997 x 797	1010 x 810	1045 x 845	989 x 756	1244	25,5	41	2
20347	1000 x 1000	997 x 997	1010 x 1010	1045 x 1045	989 x 956	1375	25,5	41	2

- Rahmen und Türblatt aus Aluminiumprofilen
- Geschraubte Gipskartoneinlage H2 nach DIN EN 520, GKBI nach DIN 18180
- Türblatt herausnehmbar, auch nach dem Verspachteln
- Öffnet und schließt durch Druck auf das Türblatt
- Verschluss immer auf der Breitenseite
- Bei Wandmontage immer Verschluss nach oben ausrichten!
- Auf Anfrage mit Nachrüstset Vierkant-/ Zylinderschloss oder Vorrichtung für PZ-Schloss erhältlich (Seite 24)
- Sondergrößen cm-genau auf Anfrage

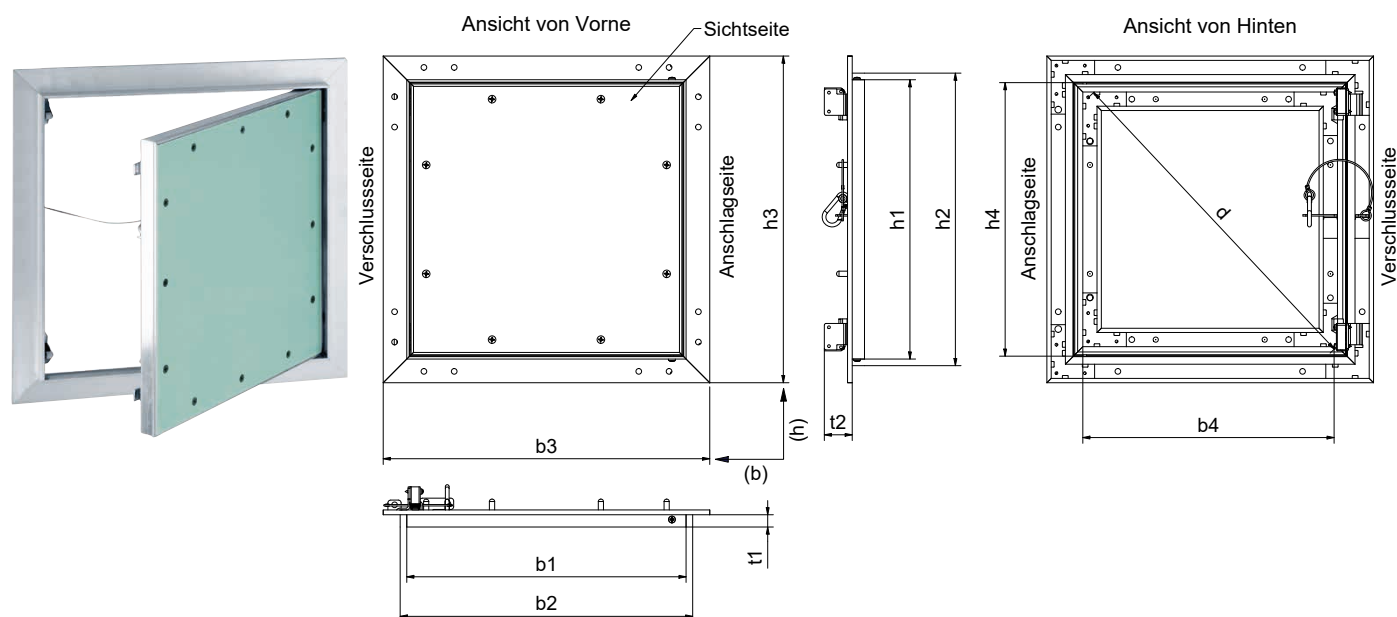

## AluStar Fix 12,5 mm – Wand/Decke

Art.-Nr.	Nenngröße Breite x Höhe b x h	Bauöffnungs- maß b1 x h1 min.	Bauöffnungs- maß b2 x h2 max.	Rahmen Außenmaß b3 x h3	lichte Öffnung b4 x h4	Durchgangs- maß d	Einbau- tiefe t1	Aufbau- höhe t2	Anzahl Verschlüsse
20415	200 x 200	197 x 197	210 x 210	245 x 245	151 x 189	241	13	30	2
20416	300 x 300	297 x 297	310 x 310	345 x 345	251 x 289	382	13	30	2
20417	400 x 400	397 x 397	410 x 410	445 x 445	351 x 389	523	13	30	2
20418	400 x 600	497 x 597	410 x 610	445 x 645	351 x 589	685	13	30	2
20419	500 x 500	497 x 497	510 x 510	545 x 545	451 x 489	665	13	30	2
20420	600 x 600	597 x 597	610 x 610	645 x 645	551 x 589	806	13	30	2
20421	600 x 1200	597 x 1197	610 x 1210	645 x 1245	551 x 1189	1310	13	30	3

## AluStar Fix 25 mm – Wand/Decke

20422	200 x 200	197 x 197	210 x 210	245 x 245	138 x 289	234	25,5	30	2
20423	300 x 300	297 x 297	310 x 310	345 x 345	238 x 289	374	25,5	30	2
20424	400 x 400	397 x 397	410 x 410	445 x 445	338 x 389	515	25,5	30	2
20425	500 x 500	497 x 497	510 x 510	545 x 545	438 x 489	656	25,5	30	2
20426	600 x 600	597 x 597	610 x 610	645 x 645	538 x 589	797	25,5	30	2
20427	600 x 800	597 x 797	610 x 810	645 x 845	538 x 789	954	25,5	30	3
20428	600 x 1200	597 x 1197	610 x 1210	645 x 1245	538 x 1189	1305	25,5	30	3

- Revisionstür
- Rahmen und Türblatt aus Aluminiumprofilen
- Geschraubte Gipskartoneinlage H2 nach DIN EN 520, GKBI nach DIN 18180
- Türblatt nicht aushängbar
- Öffnet und schließt durch Druck auf das Türblatt
- Verschluss immer auf der Höhenseite
- Auf Anfrage mit Nachrüstset Vierkant- und Zylinderschloss erhältlich (Seite 24)

### Vierkantverschluss

auch zum Selbsteinbau erhältlich:

Art.-Nr. 20213: NRS Vierkant für AluStar

Art.-Nr. 20214: NRS Vierkant für Eco/ Eco Flex

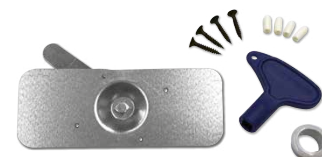
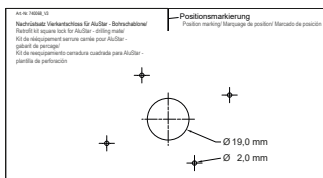
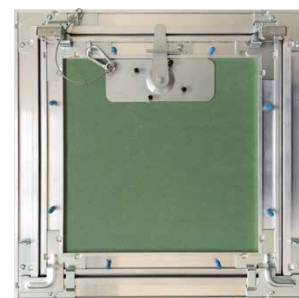
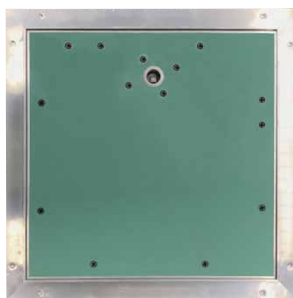

### Zylinderschloss

auch zum Selbsteinbau erhältlich:

Art.-Nr. 20216: NRS Zylinder verschiedenschließend für AluStar

Art.-Nr. 20140: NRS Zylinder gleichschließend für AluStar

Art.-Nr. 20217: NRS Zylinder verschiedenschließend für Eco/ Eco Flex

Art.-Nr. 20141: NRS Zylinder gleichschließend für Eco/ Eco Flex

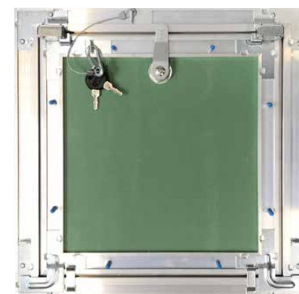
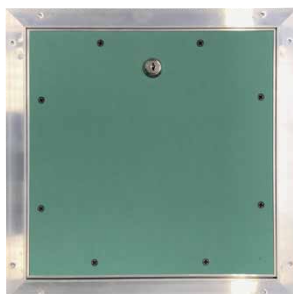

**Bitte bei der Bestellung angeben, ob gleich- oder verschiedenschließend**

### Vorrichtung für PZ-Schloss

(Nur werkseitiger Einbau, kein Nachrüstset)

#### Profilzylinder für folgende Produkte:

Produkt	Einlage	Tiefe t
AluStar	12,5	27
AluStar	25,0	40

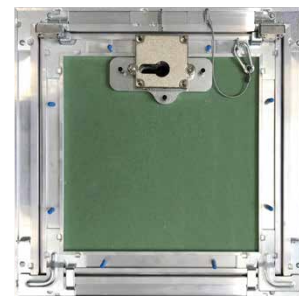
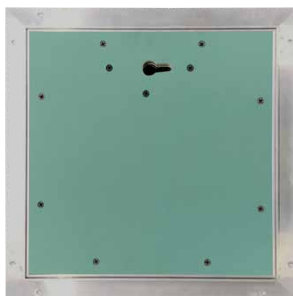

Tiefe (t) von Sichtfläche zur Montageschraube des Profilzylinders

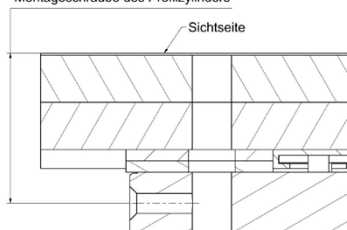

Ansicht AluStar / Prinzip ist auf alle Revisionsverschlüsse anwendbar

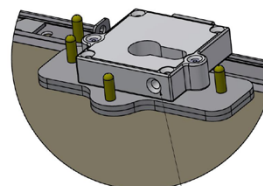

Profilzylinder in die vorgesehene Öffnung schieben und mit der mitgelieferten Schraube montieren

## Zubehör

### für Reviklappen mit Vierkantverschluss

Art.-Nr. 20150:

Vierkantschlüssel für Vierkant 7 mm

Material: Kunststoff

Farbe: blau



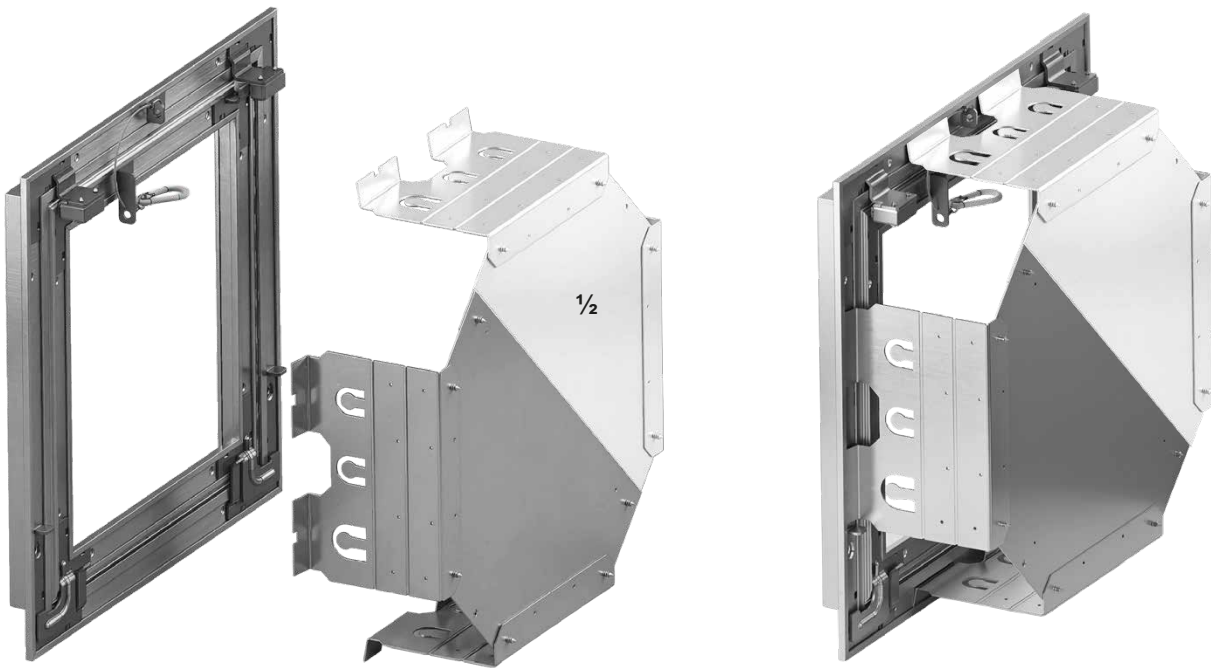

Auch einzeln (als halbe Halterung) bestellbar

## Revisionsklappen-Halterung – Wand/Decke

Art.-Nr.	für Nenngröße Breite x Höhe b x h	Aufbau- höhe
20441	300 x 300	50/ 75/ 100
20442	400 x 400	50/ 75/ 100
* 20443	300 ½	50/ 75/ 100

## Aufbauhöhe 50/ 75/ 100

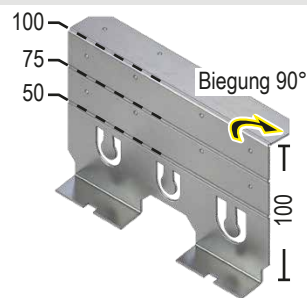

- Wird direkt an die Revisionsklappe geklickt, und bei Montage mit Rahmen in Wand/ Decke verschraubt
- Trägerplatte und Distanzstücke aus Aluminium
- Inklusive passendem Schraubensatz
- Geeignet für die Revisionsklappe **AluStar**
- Für Wand- und Deckeneinbau
- Schnelle Montage mit wenigen Handgriffen
- Jederzeit leicht zugänglich für Wartung
- Saubere und ordentliche Optik, ideal für Installationen
- \*Für maximale Flexibilität kann auf Wunsch auch nur eine Hälfte der Revisionsklappen-Halterung geordert werden

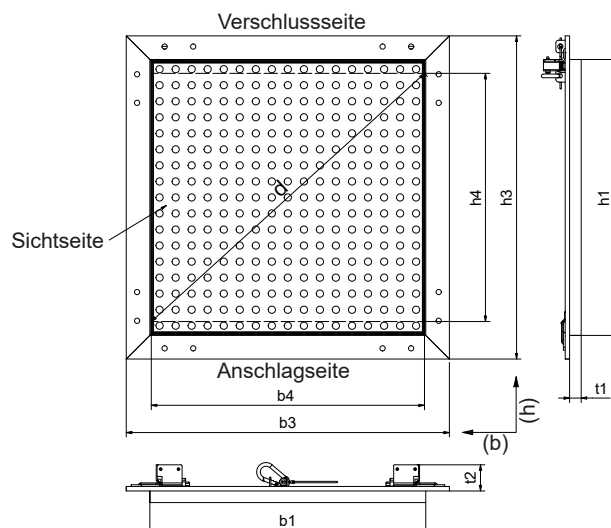
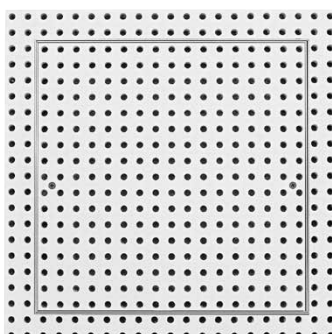
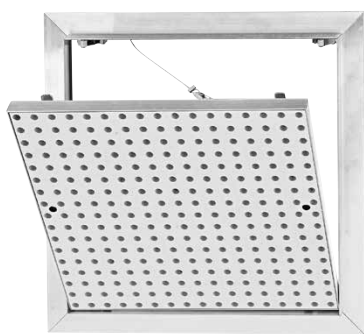

### AluAkustik 8/18er Lochung rund, Vlies schwarz – Decke

Art.-Nr.	Nenngröße Breite x Höhe b x h	Einbaumaß b1 x h1	Rahmen Außenmaß b3 x h3	lichte Öffnung b4 x h4	Durchgangs- maß d	Einbautiefe t1	Aufbauhöhe t2	Anzahl Schnäpper
22400	200 x 200	202 x 202	255 x 255	199 x 167	281	13	30	2
22401	300 x 300	310 x 310	363 x 363	307 x 275	433	13	30	2
22402	400 x 400	400 x 400	453 x 453	397 x 365	561	13	30	2
22403	500 x 500	508 x 508	561 x 561	505 x 473	713	13	30	2
22404	600 x 600	598 x 598	651 x 651	595 x 563	841	13	30	2

### AluAkustik 8/18er Lochung quadratisch, Vlies schwarz – Decke

22405	200 x 200	202 x 202	255 x 255	199 x 167	281	13	30	2
22406	300 x 300	310 x 310	363 x 363	307 x 275	433	13	30	2
22407	400 x 400	400 x 400	453 x 453	397 x 365	561	13	30	2
22408	500 x 500	508 x 508	561 x 561	505 x 473	713	13	30	2
22409	600 x 600	598 x 598	651 x 651	595 x 563	841	13	30	2

### AluAkustik 12/25er Lochung rund, Vlies schwarz – Decke

22410	200 x 200	204 x 204	257 x 257	201 x 173	264	13	30	2
22411	300 x 300	304 x 304	357 x 357	301 x 273	405	13	30	2
22412	400 x 400	404 x 404	457 x 457	401 x 373	547	13	30	2
22413	500 x 500	504 x 504	557 x 557	501 x 473	688	13	30	2
22414	600 x 600	604 x 604	657 x 657	601 x 573	829	13	30	2

### AluAkustik 12/25er Lochung quadratisch, Vlies schwarz – Decke

22415	200 x 200	204 x 204	257 x 257	201 x 173	264	13	30	2
22416	300 x 300	304 x 304	357 x 357	301 x 273	405	13	30	2
22417	400 x 400	404 x 404	457 x 457	401 x 373	547	13	30	2
22418	500 x 500	504 x 504	557 x 557	501 x 473	688	13	30	2
22419	600 x 600	604 x 604	657 x 657	601 x 573	829	13	30	2

- Rahmen und Türblatt aus Aluminiumprofilen
- Geschraubte Lochplatteneinlage
- Türblatt herausnehmbar, auch nach dem Verspachteln
- Öffnet und schließt durch Druck auf das Türblatt
- Weitere Lochplatteneinlagen oder Vliesfarben auf Anfrage möglich
- **Montage-Set** zum vereinfachten Einbau optional erhältlich (Seite 27)
- Sondergrößen bitte anfragen

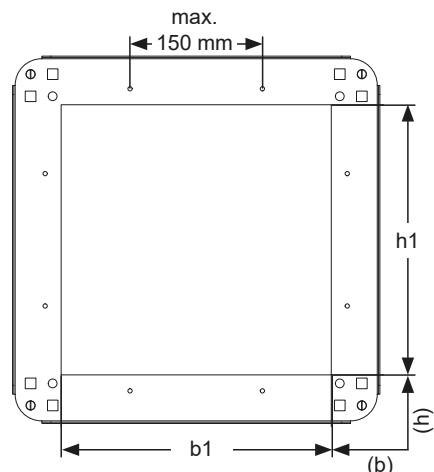
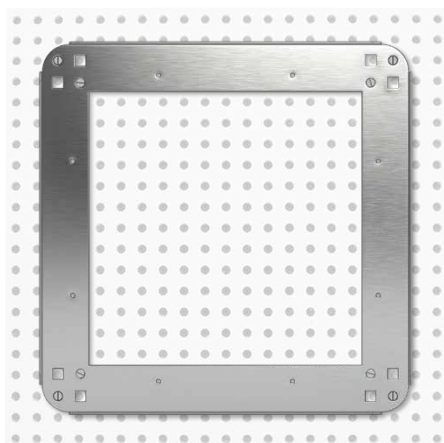

## Montageschablone Lochungsteilung 8/18 – Decke

Art.-Nr.	Nenngröße Breite (b)	Nenngröße Höhe (h)	Bauöffnungsmaß b1	Bauöffnungsmaß h1
22841	200	200	203,5	203,5
22842	300	300	311,5	311,5
22843	400	400	401,5	401,5
22844	500	500	509,5	509,5
22845	600	600	599,5	599,5

## Montageschablone Lochungsteilung 12/25 – Decke

Art.-Nr.	Nenngröße Breite (b)	Nenngröße Höhe (h)	Bauöffnungsmaß b1	Bauöffnungsmaß h1
22846	200	200	206	206
22847	300	300	306	306
22848	400	400	406	406
22849	500	500	506	506
22850	600	600	606	606



Montage leicht gemacht:  
Jetzt How-to scannen.

- Dieses Montage-Set sorgt für ein perfekt abgestimmtes Lochmuster, wodurch die Klappe optisch nahtlos mit der Decke verschmilzt
- Bestehend aus einer Schablone und Positionierhilfe aus verzinktem Stahlblech; Inklusive passendem Zapfensatz
- Die Komponente ist als optionales Zubehör für die **AluAkustik/ AluAkustik BWS** (Seite 26/ 33) erhältlich
- Die Schablone definiert durch ihre Bohrungen die exakte Position für die Befestigung des Rahmens
- Garantiert höchste Präzision durch fehlerfreien, rechtwinkligen Einbau mit gleichmäßigen Spaltmaßen
- Minimiert das Risiko von Fehlern an der Akustikdecke durch exakt vorgegebene Ausschnitte
- Schnelles Ausrichten und Fixieren ohne mühsames manuelles Justieren
- Für gängige Maße von 200 x 200 mm bis 600 x 600 mm
- Passgenau für Lochteilungen 8/18 und 12/25
- Inklusive Kurzanleitung für eine fehlerfreie Montage

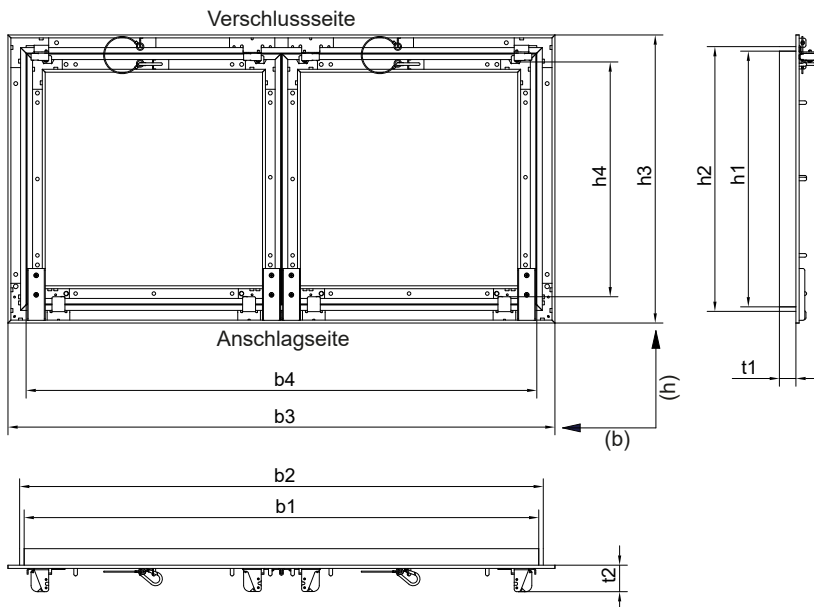

## Beispielvariante AluStar + / 2-flügelig Wandeinbau

### AluStar + / Wand

Art.-Nr. 20394 - .....	Nenngröße Breite x Höhe b x h	Bauöffnungs- maß b1 x h1 min.	Bauöffnungs- maß b2 x h2 max.	Rahmen Außenmaß b3 x h3	lichte Öffnung b4 x h4	Einbautiefe t1	Aufbauhöhe t2
	800 x 400	797 x 397	810 x 410	845 x 445	789 x 363	13/ 15,5/ 25,5	41
	800 x 800	797 x 797	810 x 810	845 x 845	789 x 763	13/ 15,5/ 25,5	41
	1000 x 800	997 x 797	1010 x 810	1045 x 845	989 x 763	13/ 15,5/ 25,5	41
	1200 x 1200	1197 x 1197	1210 x 1210	1245 x 1245	1189 x 1163	13/ 15,5/ 25,5	41
	2000 x 1000	1997 x 997	2010 x 1010	2045 x 1045	1989 x 963	13/ 15,5/ 25,5	41

- Zwei- oder mehrflügelige Revisionsklappe
- Rahmen und Türblätter aus Aluminiumprofilen
- Kein störender Mittelsteg
- Geschraubte Gipskartoneinlage H2 nach DIN EN 520, GKBI nach DIN 18180, Einlagendicke: 12,5/ 15/ 25 mm
- Türblatt herausnehmbar, auch nach dem Verspachteln
- Öffnet und schließt durch Druck auf das Türblatt
- Bei Wandmontage immer Verschluss nach oben ausrichten!
- Auf Anfrage mit Nachrüstset Vierkant-/ Zylinderschloss oder Vorrichtung für PZ-Schloss erhältlich (Seite 24)
- Min.-/ Max.-Größen cm-genau auf Anfrage

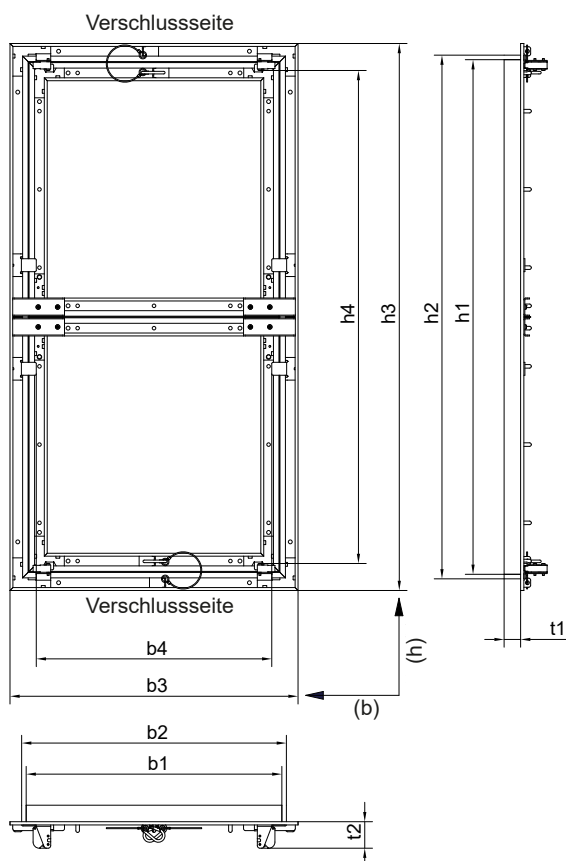
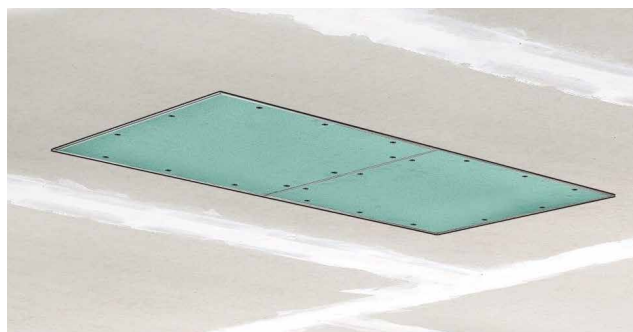
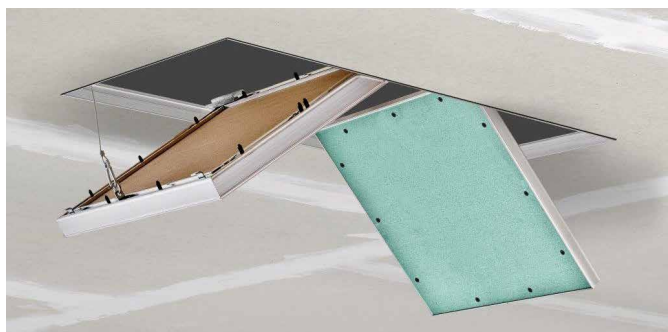

## Beispielvariante AluStar + / 2-flügelig Deckeneinbau

### AluStar + / Decke

Art.-Nr. 20394 - .....	Nenngröße Breite x Höhe b x h	Bauöffnungs- maß b1 x h1 min.	Bauöffnungs- maß b2 x h2 max.	Rahmen Außenmaß b3 x h3	lichte Öffnung b4 x h4	Einbautiefe t1	Aufbauhöhe t2
	400 x 800	397 x 797	410 x 810	445 x 845	363 x 762	13/ 15,5/25,5	41
	800 x 800	797 x 797	810 x 810	845 x 845	763 x 762	13/ 15,5/25,5	41
	800 x 1000	797 x 997	810 x 1010	845 x 1045	763 x 962	13/ 15,5/25,5	41
	1200 x 1200	1197 x 1197	1210 x 1210	1245 x 1245	1163 x 1162	13/ 15,5/25,5	41
	1000 x 2000	997 x 1997	1010 x 2010	1045 x 2045	963 x 1962	13/ 15,5/25,5	41

## Die neue Generation:

Mehrflügelige Revisionsklappe mit **Steck-System**

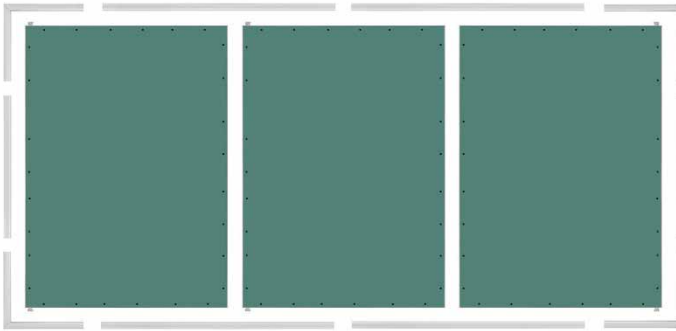

Überzeugen Sie sich selbst, wie schnell das **Steck-System** einsatzbereit ist!

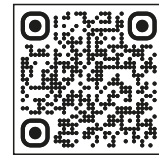
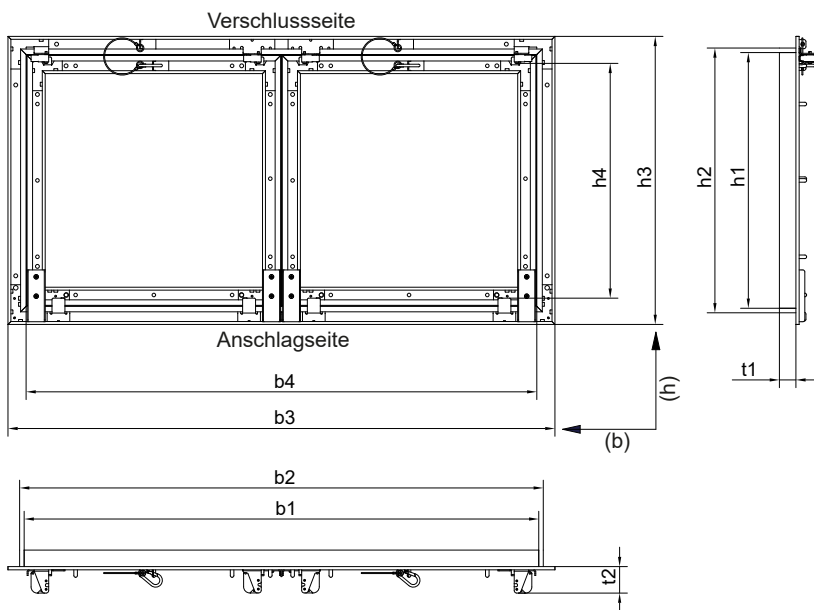

Profi-Einbau im Video: Jetzt How-to scannen.

Beispielvariante AluStar Modular Wandeinbau

**AluStar Modular / Wand**

	Nenngröße Breite x Höhe b x h	Bauöffnungs- maß b1 x h1 min.	Bauöffnungs- maß b2 x h2 max.	Rahmen Außenmaß b3 x h3	lichte Öffnung b4 x h4	Einbautiefe t1	Aufbauhöhe t2
	800 x 400	797 x 397	810 x 410	845 x 445	789 x 363	13/ 15,5/ 25,5	41
	800 x 800	797 x 797	810 x 810	845 x 845	789 x 763	13/ 15,5/ 25,5	41
	1000 x 800	997 x 797	1010 x 810	1045 x 845	989 x 763	13/ 15,5/ 25,5	41
	1200 x 1200	1197 x 1197	1210 x 1210	1245 x 1245	1189 x 1163	13/ 15,5/ 25,5	41
	2000 x 1000	1997 x 997	2010 x 1010	2045 x 1045	1989 x 963	13/ 15,5/ 25,5	41

- Zwei- oder mehrflügelige Revisionsklappe
- Rahmen und Türblätter aus Aluminiumprofilen
- Kein störender Mittelsteg
- (Zusammen) steckbarer Rahmen mit Verbindungsstücken. Einfaches Handling auf der Baustelle.
- Geschraubte Gipskartoneinlage H2 nach DIN EN 520, GKBI nach DIN 18180, Einlagendicke: 12,5/ 15/ 25 mm
- Türblatt herausnehmbar, auch nach dem Verspachteln
- Öffnet und schließt durch Druck auf das Türblatt
- Bei Wandmontage immer Verschluss nach oben ausrichten!
- Auf Anfrage mit Nachrüstset Vierkant-/ Zylinderschloss oder Vorrichtung für PZ-Schloss erhältlich (Seite 24)
- Min.-/ Max.-Größen cm-genau auf Anfrage

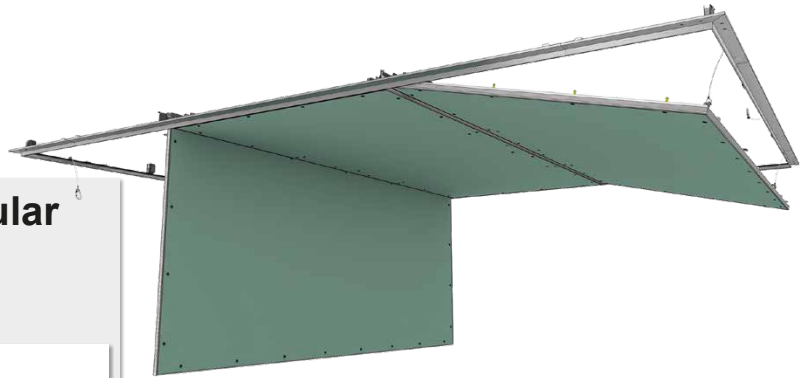

## AluStar+ vs. AluStar Modular

Der entscheidende Unterschied –  
und warum sich das Upgrade lohnt:

### Modularer Rahmen:

Dank innovativer Verbindungsstücke ist der Rahmen jetzt (zusammen-) steckbar.

### Logistik-Vorteil:

Kein sperriger Transport von Großformaten mehr – kompakte Anlieferung, Montage erst direkt an der Einbaustelle.

### Extreme Zeitersparnis:

Deutlich einfacheres Handling auf der Baustelle, besonders in engen Räumen oder Obergeschossen.

### Sicherer Transport:

Minimiertes Risiko von Rahmendeformierungen auf dem Weg zum Einsatzort.

### Gewohnte Premium-Features:

Kein Mittelsteg, herausnehmbare Türblätter und bewährte Druck-Öffnung (Touch-Release).

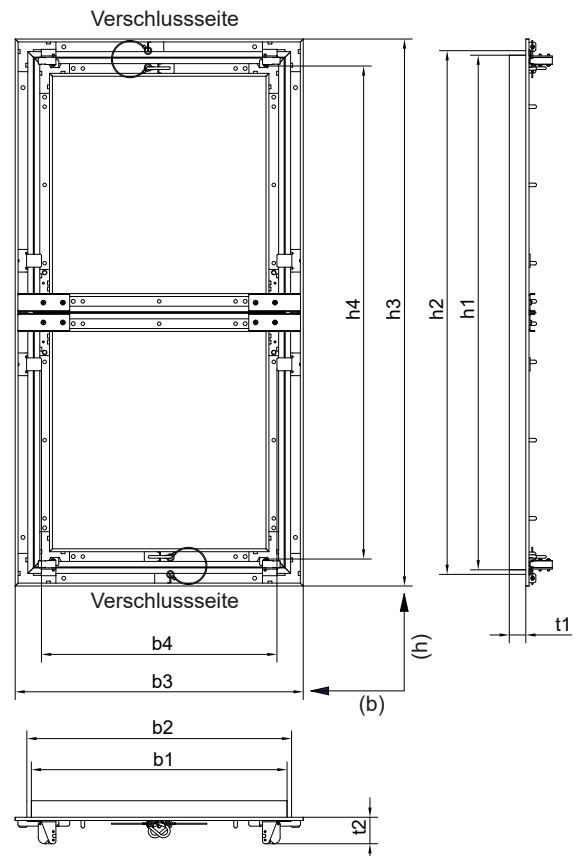

Beispielvariante AluStar Modular Deckeneinbau

### AluStar Modular / Decke

	Nenngröße Breite x Höhe b x h	Bauöffnungs- maß b1 x h1 min.	Bauöffnungs- maß b2 x h2 max.	Rahmen Außenmaß b3 x h3	lichte Öffnung b4 x h4	Einbautiefe t1	Aufbauhöhe t2
	400 x 800	397 x 797	410 x 810	445 x 845	363 x 762	13/ 15,5/ 25,5	41
	800 x 800	797 x 797	810 x 810	845 x 845	763 x 762	13/ 15,5/ 25,5	41
	800 x 1000	797 x 997	810 x 1010	845 x 1045	763 x 962	13/ 15,5/ 25,5	41
	1200 x 1200	1197 x 1197	1210 x 1210	1245 x 1245	1163 x 1162	13/ 15,5/ 25,5	41
	1000 x 2000	997 x 1997	1010 x 2010	1045 x 2045	963 x 1962	13/ 15,5/ 25,5	41

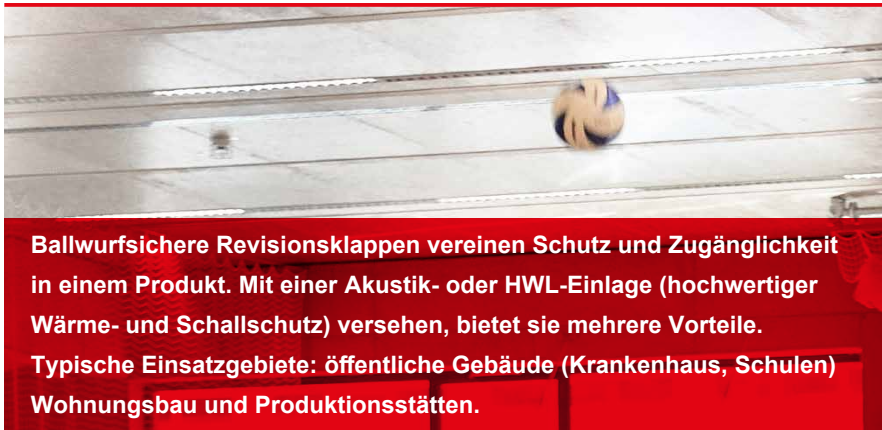

Ballwurfsichere Revisionsklappen vereinen Schutz und Zugänglichkeit in einem Produkt. Mit einer Akustik- oder HWL-Einlage (hochwertiger Wärme- und Schallschutz) versehen, bietet sie mehrere Vorteile. Typische Einsatzgebiete: öffentliche Gebäude (Krankenhaus, Schulen) Wohnungsbau und Produktionsstätten.

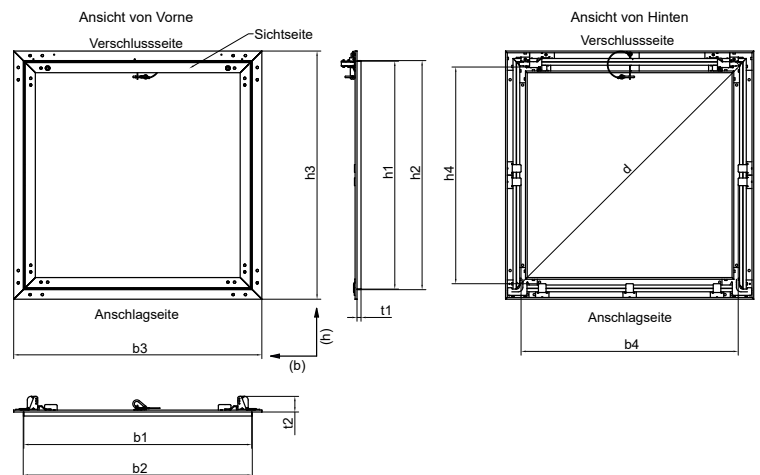
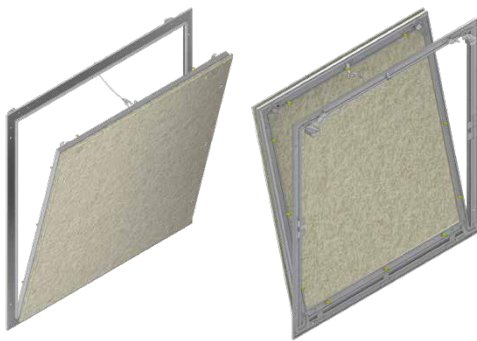
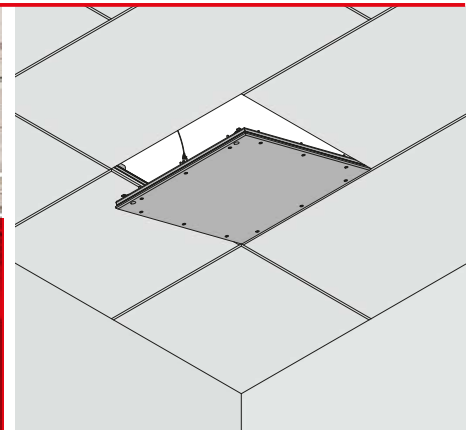

### AluStar BWS für HWL ohne Einlage (10 mm) "für rahmenlosen Einbau" – Decke

Art.-Nr.	Nenngröße Breite x Höhe b x h	Bauöffnungs- maß b1 x h1 min.	Bauöffnungs- maß b2 x h2 max.	Rahmen Außenmaß b3 x h3	lichte Öffnung b4 x h4	Durchgangs- maß d	Einbau- tiefe t1	Aufbau- höhe t2	Anzahl Verschlüsse ⑩
20460	600 x 600	597 x 597	600 x 600	650 x 650	569 x 569	804	10,5	41	2/0
20461	625 x 625	622 x 622	625 x 625	675 x 675	594 x 594	840	10,5	41	2/0
20462	1200 x 600	1197 x 597	1200 x 600	1250 x 650	1169 x 569	1300	10,5	41	2/1
20463	1250 x 625	1247 x 622	1250 x 625	1300 x 675	1219 x 594	1356	10,5	41	2/1

⑩ - Anzahl der Schnapp-Vierkant + zusätzlichen Mittelschnapper

### AluStar BWS für HWL ohne Einlage (25 mm) "mit sichtbarem Rahmen" – Decke

Art.-Nr.	Nenngröße Breite x Höhe b x h	Bauöffnungs- maß b1 x h1 min.	Bauöffnungs- maß b2 x h2 max.	Rahmen Außenmaß b3 x h3	lichte Öffnung b4 x h4	Durchgangs- maß d	Einbau- tiefe t1	Aufbau- höhe t2	Anzahl Verschlüsse ⑩
20465	400 x 400	395 x 395	396 x 396	445 x 445	389 x 357	527	25,5	41	2/0
	500 x 500	495 x 495	496 x 496	545 x 545	464 x 457	651	25,5	41	2/0
	600 x 400	595 x 395	596 x 396	645 x 445	589 x 357	688	25,5	41	2/0
	800 x 500	795 x 495	796 x 496	845 x 545	789 x 457	911	25,5	41	2/0
	1000 x 500	995 x 495	996 x 496	1045 x 545	989 x 457	1089	25,5	41	2/0
	1145 x 520	1140 x 515	1141 x 516	1190 x 565	1109 x 477	1207	25,5	41	2/1

- Geprüft nach Ballwurfsicherheit von Einbauelementen nach DIN 18032-3 [1], sowie der Stoßfestigkeit eines Einbauelements nach DIN EN 13964 [2], Anhang D.
- Nur für den Deckeneinbau
- Türblatt herausnehmbar
- Mit 2 x Schnapp-Vierkant Verschluss
- Die HWL-Einlage muss folgende Eigenschaften haben:
  - a. Eine mind. Dicke (t)  $\geq 25$  mm
  - b. Ein Flächengewicht  $\geq 11,4$  kg/ m<sup>2</sup>
- Sondergrößen cm - genau auf Anfrage

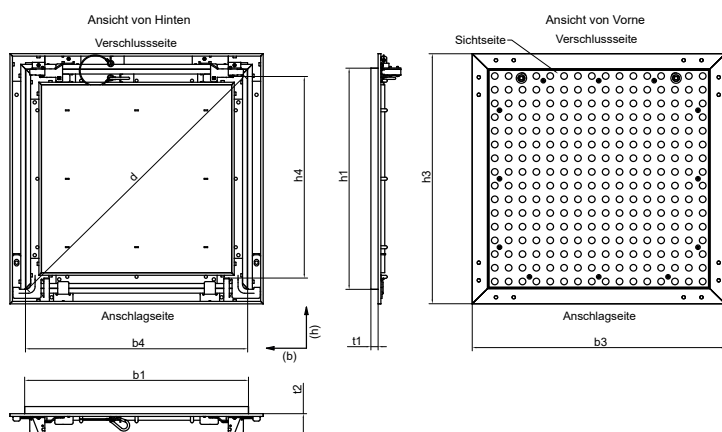
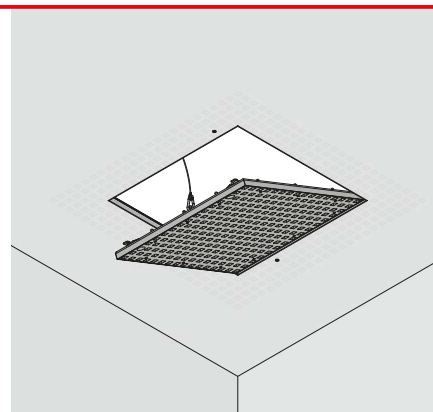
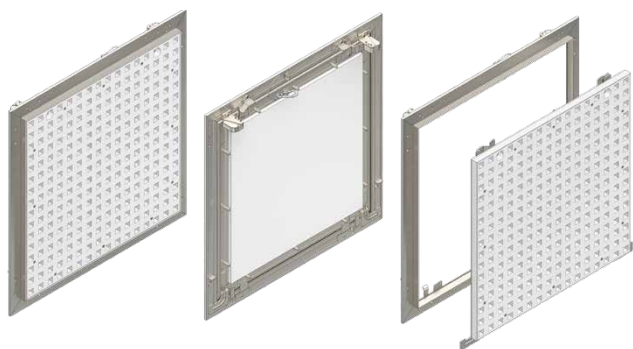

### AluAkustik BWS 8/18er Lochung rund/quadratisch – Decke

Art.-Nr. 20464	Nenngröße Breite x Höhe b x h	Bauöffnungs- maß b1 x h1	Rahmen Außenmaß b3 x h3	lichte Öffnung b4 x h4	Durchgangs- maß d	Einbau- tiefe t1	Aufbau- höhe t2	Anzahl Verschlüsse ①
	400 x 400	400 x 400	453 x 453	397 x 369	542	13	41	2/0
	500 x 500	508 x 508	561 x 561	480 x 472	673	13	41	2/0
	600 x 600	598 x 598	651 x 651	570 x 562	800	13	41	2/0
	800 x 600	796 x 598	849 x 651	768 x 562	951	13	41	2/1
	1000 x 600	1012 x 598	1065 x 651	984 x 562	1133	13	41	2/1
	1200 x 600	1210 x 598	1263 x 651	1182 x 562	1308	13	41	2/1

① - Anzahl der Schnapp-Vierkant + zusätzlichen Mittelschnapper

### AluAkustik BWS 12/25er Lochung rund/quadratisch – Decke

	400 x 400	404 x 404	457 x 457	401 x 368	544	13	41	2/0
	500 x 500	504 x 504	557 x 557	475 x 468	666	13	41	2/0
	600 x 600	604 x 604	657 x 657	575 x 568	808	13	41	2/0
	800 x 600	804 x 604	857 x 657	775 x 568	960	13	41	2/1
	1000 x 600	1004 x 604	1057 x 657	975 x 568	1128	13	41	2/1
	1200 x 600	1204 x 604	1257 x 657	1175 x 568	1305	13	41	2/1

- Geprüft nach Ballwurfsicherheit von Einbauelementen nach DIN 18032-3 [1], sowie der Stoßfestigkeit eines Einbauelements nach DIN EN 13964 [2], Anhang D.
- Nur für den Deckeneinbau
- Türblatt herausnehmbar, auch nach dem Verspachteln
- Mit 2 x Schnapp-Vierkant Verschluss
- Weitere Perforationsmuster auf Anfrage; Wichtig der Lochanteil muss  $\leq 23,0\%$  sein
- Mit schwarzem Vlies, weißes Vlies auf Anfrage möglich
- **Montage-Set** zum vereinfachten Einbau optional erhältlich (Seite 27)
- Sondergrößen cm - genau auf Anfrage

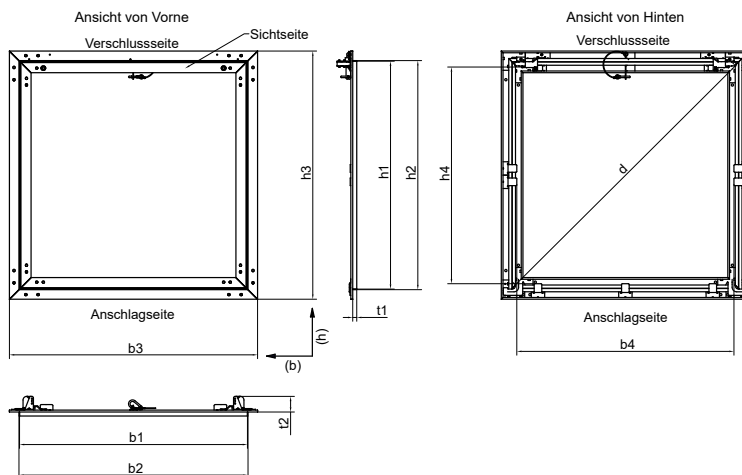
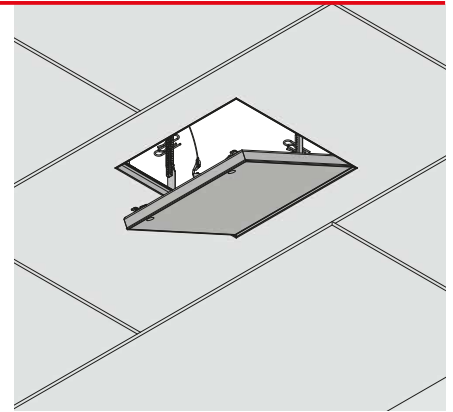
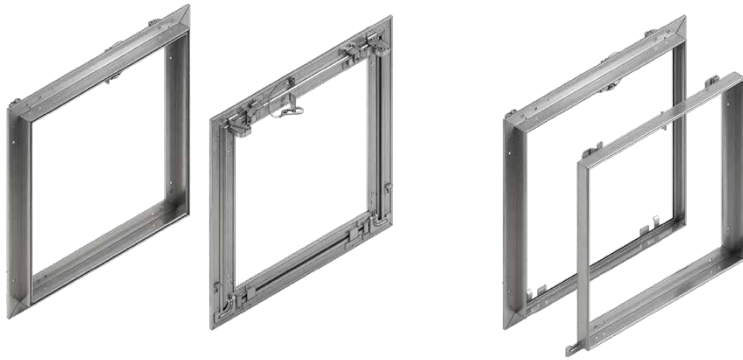

### AluStar BWS 12,5 mm/ 15 mm/ 25 mm Gipskarton - Einlage – Decke

Art.-Nr. 20466	Nenngröße Breite x Höhe b x h	Bauöffnungs- maß b1 x h1 min.	Bauöffnungs- maß b2 x h2 max.	Rahmen Außenmaß b3 x h3	lichte Öffnung b4 x h4	Durchgangs- maß d	Einbau- tiefe t1	Aufbau- höhe t2	Anzahl Verschlüsse Ⓢ
	400 x 400	397 x 397	410 x 410	445 x 445	389 x 356	527	13/ 15,5/ 25,5	41	2/0
	500 x 500	497 x 497	510 x 510	545 x 545	489 x 456	668	13/ 15,5/ 25,5	41	2/0
	600 x 600	597 x 597	610 x 610	645 x 645	589 x 556	809	13/ 15,5/ 25,5	41	2/0
	800 x 600	797 x 597	810 x 610	845 x 645	789 x 556	965	13/ 15,5/ 25,5	41	2/0
	1000 x 600	997 x 597	1010 x 610	1045 x 645	989 x 556	1134	13/ 15,5/ 25,5	41	2/0
	1200 x 600	1197 x 597	1210 x 610	1245 x 645	1189 x 556	1312	13/ 15,5/ 25,5	41	2/1

#### Ⓢ - Anzahl der Schnapp-Vierkant + zusätzlichen Mittelschnäpper

- Geprüft nach Ballwurfsicherheit  von Einbauelementen nach DIN 18032-3 [1], sowie der Stoßfestigkeit eines Einbauelements nach DIN EN 13964 [2], Anhang D.
- Nur für den Deckeneinbau
- Türblatt herausnehmbar, auch nach dem Verspachteln
- Mit 2 x Schnapp-Vierkant Verschluss
- Mit Gipskartoneinlage nach DIN EN 520/ DIN 18180
- Sondergrößen cm - genau auf Anfrage

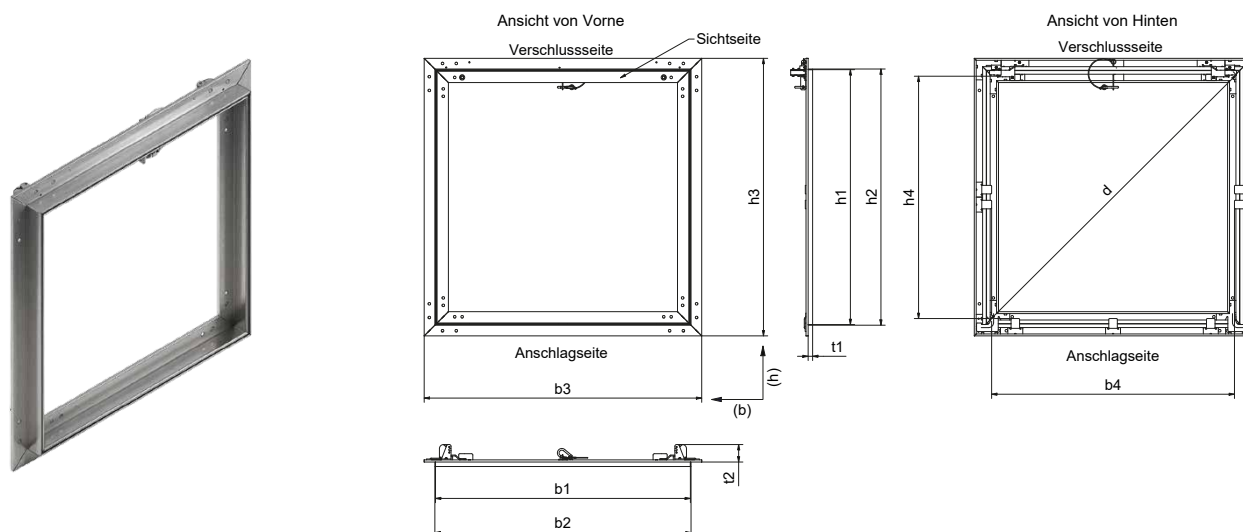

## AluStar Rahmen ohne Einlage 12,5 mm – Wand/Decke

Art.-Nr.	Nenngröße Breite x Höhe b x h	Bauöffnungs- maß b1 x h1 min.	Bauöffnungs- maß b2 x h2 max.	Rahmen- Außenmaß b3 x h3	lichte Öffnung b4 x h4	Durchgangs- maß d	Einbau- tiefe t1	Aufbau- höhe t2	Anzahl Schloss	VE
20450	300 x 300	297 x 297	310 x 310	345 x 345	289 x 261	330	13	30	2	10
20451	400 x 400	397 x 397	410 x 410	445 x 445	389 x 361	530	13	30	2	10
20452	500 x 500	497 x 497	510 x 510	545 x 545	489 x 461	672	13	30	2	8
20453	600 x 600	597 x 597	610 x 610	645 x 645	589 x 561	813	13	30	2	8

## AluStar Rahmen ohne Einlage 25 mm – Wand/Decke

Art.-Nr.	Nenngröße Breite x Höhe b x h	Bauöffnungs- maß b1 x h1 min.	Bauöffnungs- maß b2 x h2 max.	Rahmen- Außenmaß b3 x h3	lichte Öffnung b4 x h4	Durchgangs- maß d	Einbau- tiefe t1	Aufbau- höhe t2	Anzahl Schloss	VE
20454	300 x 300	297 x 297	310 x 310	345 x 345	289 x 361	330	13	30	2	10
20455	400 x 400	397 x 397	410 x 410	445 x 445	389 x 361	530	13	30	2	10
20456	500 x 500	497 x 497	510 x 510	545 x 545	489 x 461	672	13	30	2	8
20457	600 x 600	597 x 597	610 x 610	645 x 645	589 x 561	813	13	30	2	8

- Zur bauseitigen Montage von Plattenmaterial
- Vorgerichtet für 12,5 bzw. 25,0 mm Einlagen
- Geeignet für HWL Einlagen
- Set aus Rahmen und Türblatt ohne Einlage
- Öffnet und schließt durch Druck auf das Türblatt
- Fangseil
- Verschluss immer auf der Breitenseite
- Bei Wandmontage immer Verschluss nach oben ausrichten!
- Sondergrößen cm - genau auf Anfrage
- Lieferung mit HWL Einlage auf Anfrage möglich, s. Beispiel unten



Beispiel mit HWL Einlage

Die VarioStar kann in verschiedenen Größen hergestellt werden, um den Anforderungen Ihres Projekts gerecht zu werden.

Sie bietet die Möglichkeit zum Einbau verschiedener Einlagen in das Türblatt und dies sowohl "innenliegend" als auch "aufliegend".

Wir beraten Sie gerne dazu!

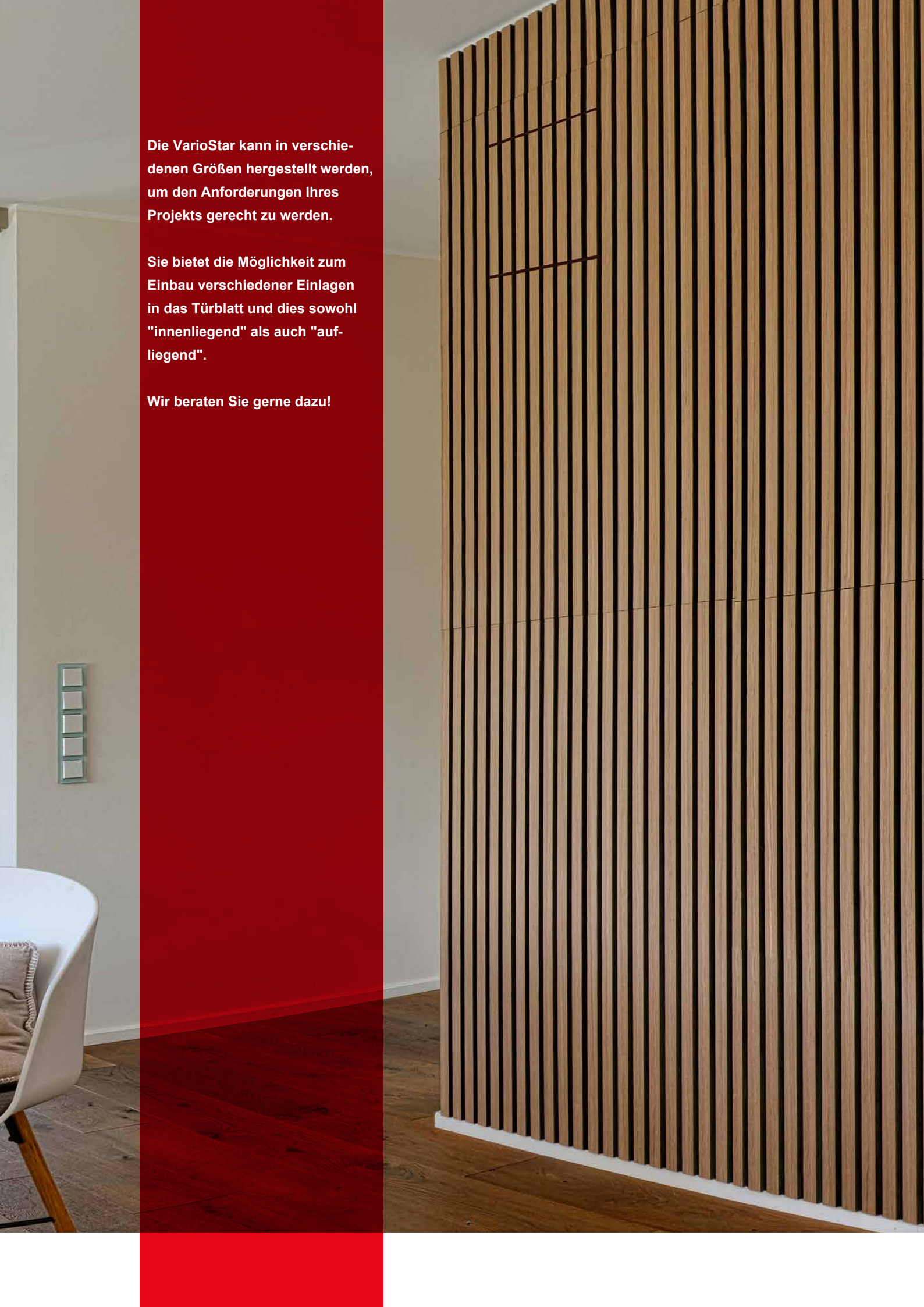

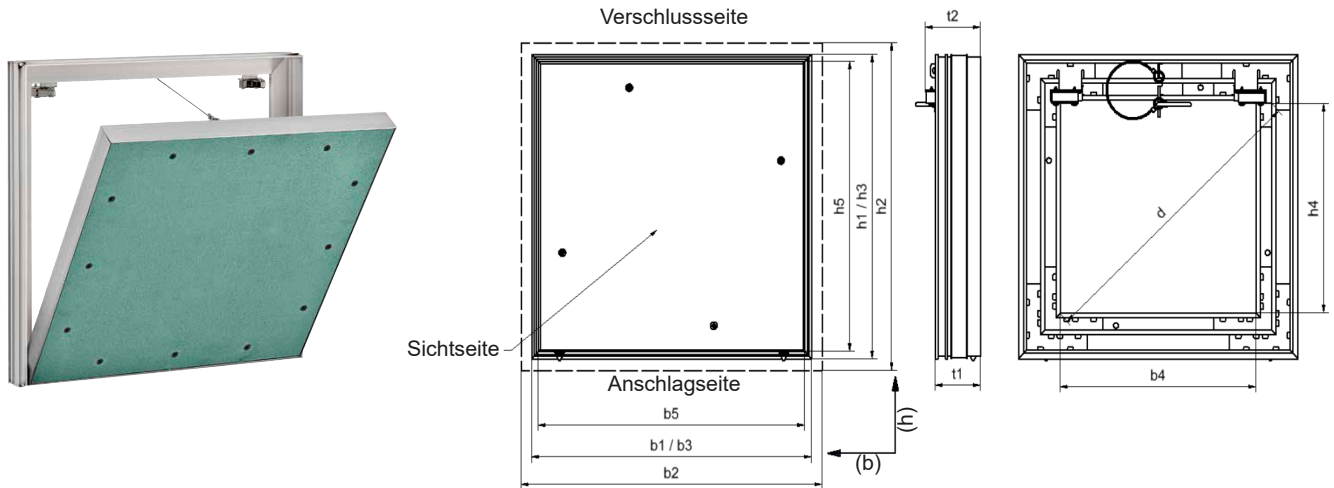

**Verschiedene Einlagen möglich z. B. Akustikpaneele.  
Infos zum Einsatz mit Fliesen auf der nächsten Seite.**

### VarioStar – Wand

Art.-Nr. 22760 - .....	Nenngröße Breite x Höhe b x h	Einbaumaß b1 x h1	Bauöffnungs- maß b2 x h2 min.	Bauöffnungs- maß b2 x h2 max.	Rahmen Außenmaß b3 x h3	lichte Öffnung b4 x h4	Türblatt- maß b5 x h5	Tiefe t1 / t2	Durchgangs- maß d	Anzahl Schnäpper
22750	200 x 200	198 x 198	200 x 200	210 x 210	198 x 198	141 x 120	183,5 x 183,5	48 / 59	185	2
22751	300 x 300	298 x 298	300 x 300	310 x 310	298 x 298	241 x 220	283,5 x 283,5	48 / 59	326	2
22752	400 x 400	398 x 398	400 x 400	410 x 410	398 x 398	341 x 320	383,5 x 383,5	48 / 59	467	2
22753	400 x 600	398 x 598	400 x 600	410 x 610	398 x 598	341 x 520	383,5 x 583,5	48 / 59	621	2
22754	500 x 500	498 x 498	500 x 500	510 x 510	498 x 498	441 x 420	483,5 x 483,5	48 / 59	609	2
22749	600 x 300	598 x 298	600 x 300	610 x 310	598 x 298	541 x 220	583,5 x 283,5	48 / 59	573	2
22755	600 x 600	598 x 598	600 x 600	610 x 610	598 x 598	541 x 520	583,5 x 583,5	48 / 59	750	2
22756	600 x 800	598 x 798	600 x 800	610 x 810	598 x 798	541 x 720	583,5 x 783,5	48 / 59	900	2
22758	600 x 1200	598 x 1198	600 x 1200	610 x 1210	598 x 1198	541 x 1120	583,5 x 1183,5	48 / 59	1243	2
22759	800 x 800	798 x 798	800 x 800	810 x 810	798 x 798	741 x 720	783,5 x 783,5	48 / 59	1033	2
22757	800 x 1200	798 x 1198	800 x 1200	810 x 1210	798 x 1198	741 x 1120	783,5 x 1183,5	48 / 59	1342	2

- Einschublösung
- Rahmen und Türblatt aus Aluminiumprofilen
- Türblatt herausnehmbar, auch nach dem Verspachteln
- Einlagen 12,5 + 15,0 mm (übereinander im Türblatt verschraubt)
- Einlagen einzeln herausschraubbar, bauseitiger Tausch mit anderen Materialien möglich
- Mit Zentrierbolzen
- Öffnet und schließt durch Druck auf das Türblatt
- EasyLock Maueranker können an allen Seiten montiert werden
- Verschluss immer nach oben ausrichten (Anschlagseite ist die Breitenseite)
- Auf Anfrage mit Nachrüstset Vierkant-/ Zylinderschloss oder Vorrichtung für PZ-Schloss erhältlich (Seite 24)
- Sonderfarben nach RAL möglich
- Sondergrößen cm - genau auf Anfrage
- Maximale Größe: 800 x 1200 mm (Breite x Höhe)



Die VarioStar "befliesbar"

**Drauffliesen oder Reinfliesen**  
beide Varianten sind möglich und  
ermöglichen so ein breites Spek-  
trum an Einsatzgebieten.



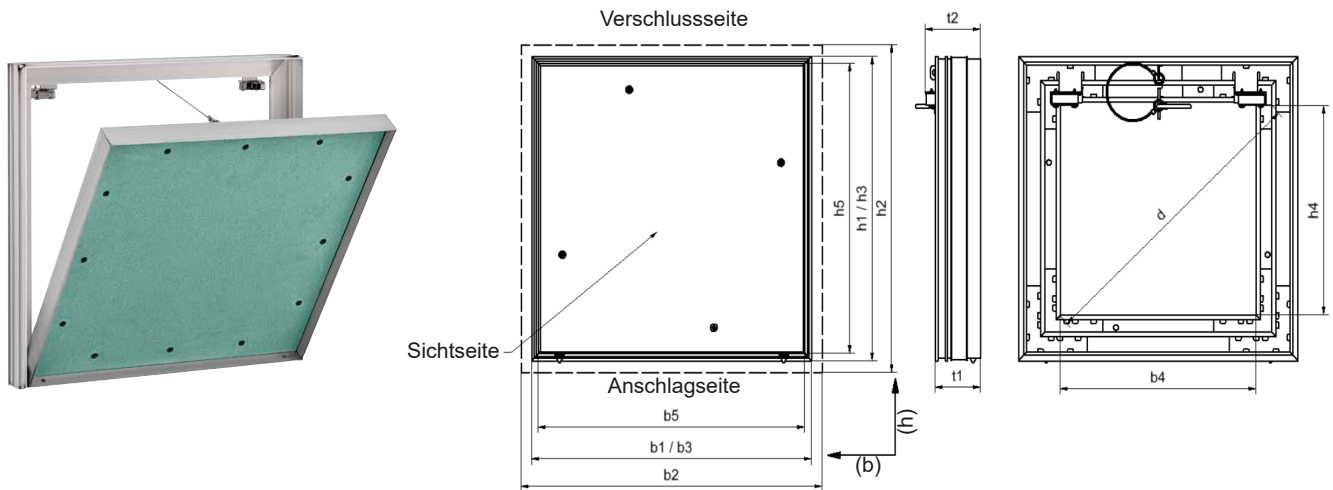

- Einschublösung
- Rahmen und Türblatt aus Aluminiumprofilen
- Türblatt herausnehmbar, auch nach dem Verspachteln
- Einlagendicke variabel
- Einlagen einzeln herauserschraubbar, bauseitiger Tausch mit anderen Materialien möglich
- Fliesenbett bei "Reinfliesen"
- Mit Zentrierbolzen
- Öffnet und schließt durch Druck auf das Türblatt
- EasyLock Maueranker können an allen Seiten montiert werden
- Verschluss immer nach oben ausrichten (Anschlagseite ist die Breitenseite)
- Auf Anfrage mit Nachrüstset Vierkant-/ Zylinderschloss oder Vorrichtung für PZ-Schloss erhältlich (Seite 24)
- Sonderfarben nach RAL möglich
- Sondergrößen auf Anfrage
- Maximale Größe: 800 x 1200 mm (Breite x Höhe)



Drauffliesen



Reinfliesen



Zur optischen Anpassung an die Fugenfarbe ist eine Pulverbeschichtung des Rahmens auf Anfrage möglich.

Farbbeispiel:



RAL 9016 - verkehrsweiß

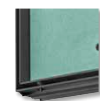

anthrazitgrau

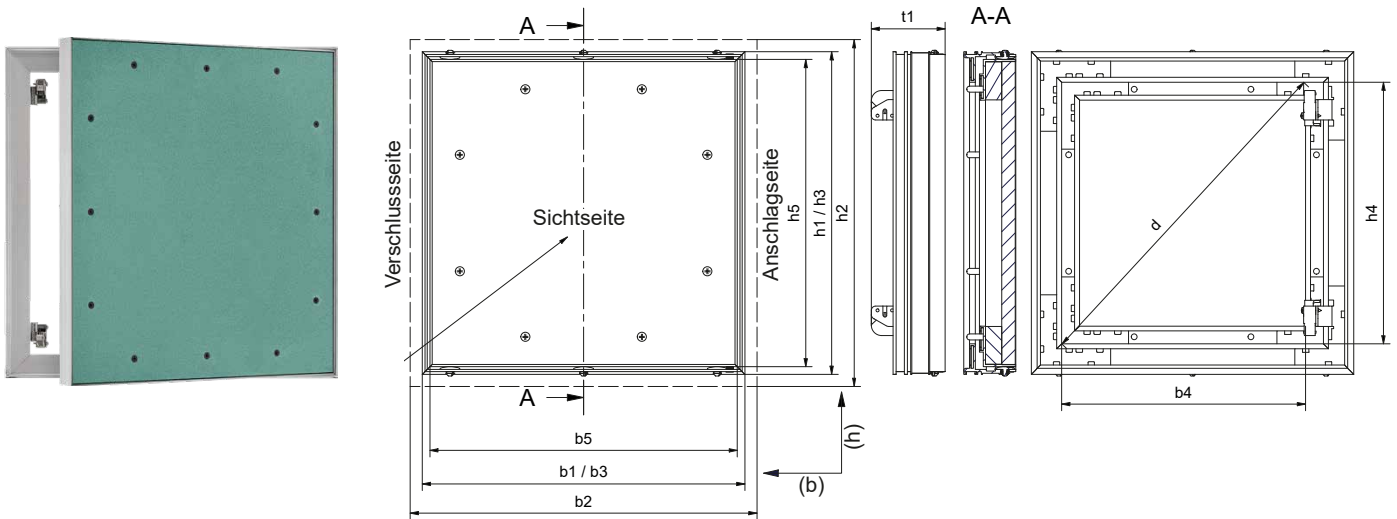

VarioStar Fix – Wand/Decke

Art.-Nr. 22762 - .....	Nenngröße Breite x Höhe b x h	Bauöffnungs- maß b2 x h2 min.	Bauöffnungs- maß b2 x h2 max.	Rahmen Außenmaß b3 x h3	lichte Öffnung b4 x h4	Durchgangs- maß d	Tiefe t1	Anzahl Schnäpper
	400 x 400	400 x 400	410 x 410	398 x 398	295 x 341	450	69	2
	500 x 500	500 x 500	510 x 510	498 x 498	395 x 441	592	69	2
	600 x 600	600 x 600	610 x 610	598 x 598	495 x 541	733	69	2
	600 x 800	600 x 800	610 x 810	598 x 798	495 x 741	891	69	2
	800 x 800	800 x 800	810 x 810	798 x 798	695 x 741	1015	69	2

VarioStar Fix – Wand

	600 x 1000	600 x 1000	610 x 1010	598 x 998	495 x 941	1060	69	2
	600 x 1200	600 x 1200	610 x 1210	598 x 1198	495 x 1141	1243	69	2
	800 x 1200	800 x 1200	810 x 1210	798 x 1198	695 x 1141	1136	69	2

\* VarioStar Fix Montagewinkel-Nachrüst-Set – Zubehör

Art.-Nr.	
22794	Montagewinkel (4 Stück)

- Einschublösung
- Rahmen und Türblatt aus Aluminiumprofilen
- Türblatt nicht herausnehmbar
- Einlagen 12,5 + 4 x 15,0 mm Streifen (übereinander im Türblatt verschraubt)
- Öffnet und schließt durch Druck auf das Türblatt
- EasyLock Maueranker können an allen Seiten montiert werden
- Verschluss immer zur Seite ausrichten (Anschlagseite ist die Höhenseite)
- Auf Anfrage mit Vierkant-/ Zylinderschloss oder Vorrichtung für PZ-Schloss erhältlich (Seite 24)
- Sonderfarben nach RAL möglich
- Sondergrößen cm - genau auf Anfrage
- Maximale Größe: 800 x 1200 mm (Breite x Höhe)

\* Ab der Größe 600 x 600 mm empfehlen wir das **Montagewinkel-Nachrüst-Set VarioStar Art.-Nr. 22794** zusätzlich mitzuverwenden.

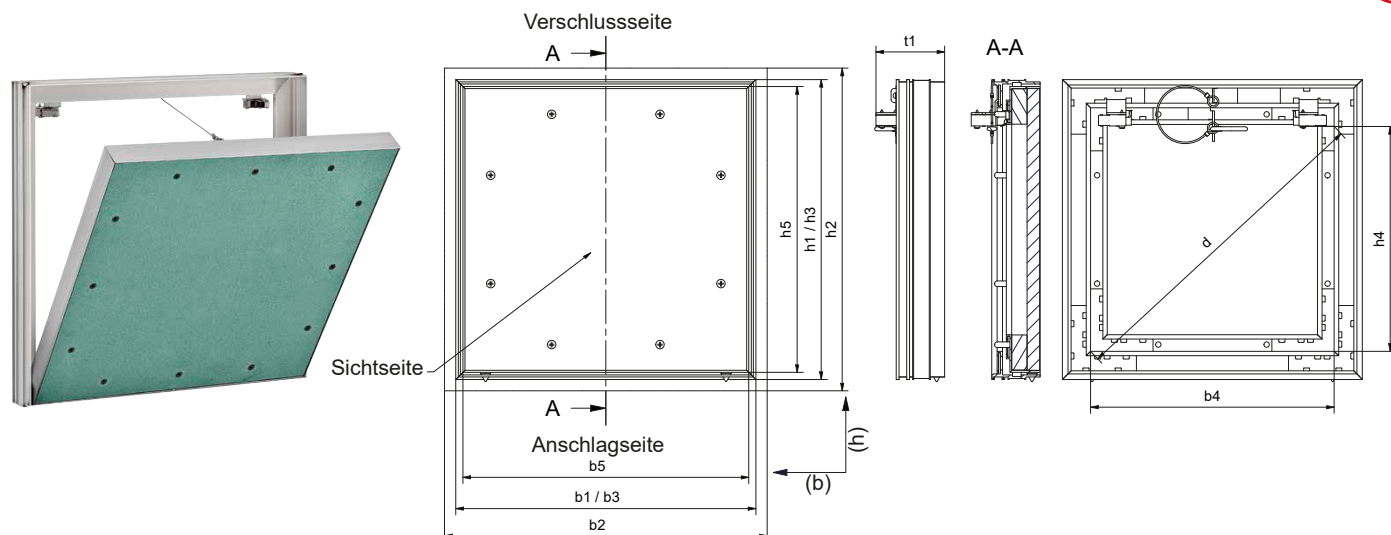

Die **VarioStar Light** aus unserer Produktreihe **VarioStar** überzeugt durch ihr geringes Gewicht. Die innovative Bauweise mit Streifen macht die Montage mühelos und beschleunigt den Einbau – für weniger Belastung und mehr Effizienz auf der Baustelle.

## VarioStar Light – Wand

Art.-Nr. 22763 - .....	Nenngröße Breite x Höhe b x h	Bauöffnungs- maß b2 x h2 min.	Bauöffnungs- maß b2 x h2 max.	Rahmen Außenmaß b3 x h3	lichte Öffnung b4 x h4	Durchgangs- maß d	Tiefe t1	Anzahl Schnäpper
	400 x 400	400 x 400	410 x 410	398 x 398	341 x 320	467	69	2
	500 x 500	500 x 500	510 x 510	498 x 498	441 x 420	609	69	2
	600 x 600	600 x 600	610 x 610	598 x 598	541 x 520	750	69	2
	600 x 800	600 x 800	610 x 810	598 x 798	541 x 720	900	69	2
	600 x 1000	600 x 1000	610 x 1010	598 x 998	541 x 920	1060	69	2
	600 x 1200	600 x 1200	610 x 1210	598 x 1198	541 x 1120	1243	69	2
	800 x 800	800 x 800	810 x 810	798 x 798	741 x 720	1033	69	2
	800 x 1200	800 x 1200	810 x 1210	798 x 1198	741 x 1120	1342	69	2

- Einschublösung
- Rahmen und Türblatt aus Aluminiumprofilen
- Türblatt herausnehmbar, auch nach dem Verspachteln
- Einlagen 12,5 + 4 x 15,0 mm Streifen (übereinander im Türblatt verschraubt)
- Öffnet und schließt durch Druck auf das Türblatt
- EasyLock Maueranker können an allen Seiten montiert werden
- Verschluss immer nach oben ausrichten (Anschlagseite ist die Breitenseite)
- Auf Anfrage mit Vierkant-/ Zylinderschloss oder Vorrichtung für PZ-Schloss erhältlich (Seite 24)
- Sonderfarben nach RAL möglich
- Sondergrößen cm - genau auf Anfrage
- Maximale Größe: 1200 x 1200 mm (Breite x Höhe)



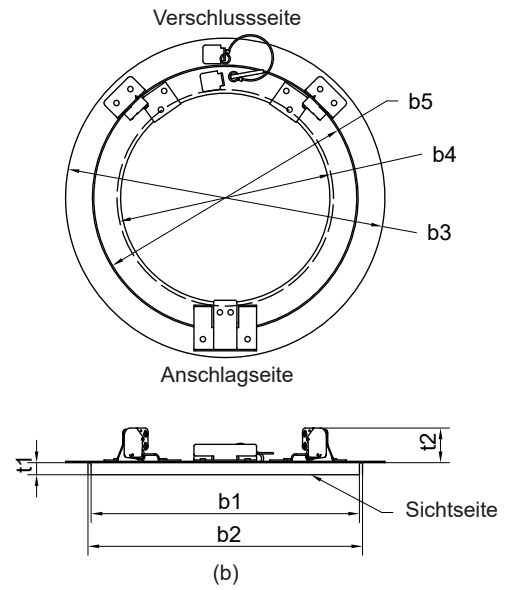

## AluRondo 12,5 mm – Wand/Decke

Art.-Nr.	Nenngröße Ø b	Einbaumaß b1	Bauöffnungs- maß b2 min.	Bauöffnungs- maß b2 max.	Rahmen Außenmaß b3	lichte Öffnung b4	Türblatt- maß b5	Tiefe t1 / t2	Durchgangs- maß b4	Anzahl Schnäpper
21379	Ø 300	Ø 300	Ø 302	Ø 317	Ø 357	Ø 242	Ø 394	13,5 / 39	Ø 242	2
21380	Ø 400	Ø 400	Ø 402	Ø 417	Ø 457	Ø 342	Ø 494	13,5 / 39	Ø 342	2
21382	Ø 600	Ø 600	Ø 602	Ø 617	Ø 657	Ø 542	Ø 694	13,5 / 39	Ø 542	2

- Geschraubte Gipskartonplatte H2 nach DIN EN 520, GKBI nach DIN 18180
- Runde Revisionsklappe mit Schnappverschluss
- Nahtloser Aluminiumrahmen
- Für Wand- und Deckeneinbau
- Türblatt herausnehmbar, auch nach dem Verspachteln
- Scharnier ermöglicht herausnehmendes Türblatt. Ebenso kann das Türblatt geöffnet im Rahmen hängen.

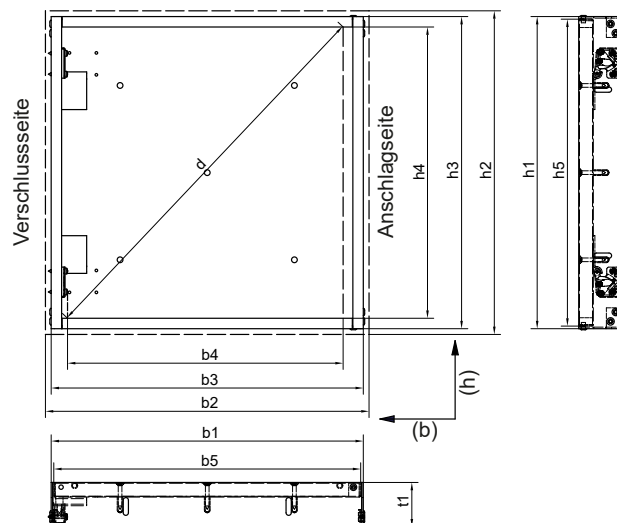

### Einschub 12,5 mm – Wand

Art.-Nr. 21108 - .....	Nenngröße Breite x Höhe b x h	Einbaumaß b1 x h1	Bauöffnungs- maß b2 x h2 min.	Bauöffnungs- maß b2 x h2 max.	Rahmen Außenmaß b3 x h3	lichte Öffnung b4 x h4	Türblatt- maß b5 x h5	Tiefe t1	Durchgangs- maß d	Anzahl Schnäpper
21012	200 x 200	199 x 199	201 x 201	210 x 210	199 x 199	164 x 179	194 x 194	42,5	242	2
21013	300 x 300	299 x 299	301 x 301	310 x 310	299 x 299	264 x 279	294 x 294	42,5	384	2
21014	400 x 400	399 x 399	401 x 401	410 x 410	399 x 399	364 x 379	394 x 394	42,5	525	2
21015	500 x 500	499 x 499	501 x 501	510 x 510	499 x 499	464 x 479	494 x 494	42,5	666	2
21016	600 x 600	599 x 599	601 x 601	610 x 610	599 x 599	564 x 579	594 x 594	42,5	808	2
21017	800 x 800	799 x 799	801 x 801	810 x 810	799 x 799	764 x 779	794 x 794	42,5	1091	3

### Einschub 25 mm – Wand

21018	300 x 300	299 x 299	301 x 301	310 x 310	299 x 299	251,5 x 279	294 x 294	55	375	2
21019	400 x 400	399 x 399	401 x 401	410 x 410	399 x 399	351,5 x 379	394 x 394	55	516	2
21020	500 x 500	499 x 499	501 x 501	510 x 510	499 x 499	451,5 x 479	494 x 494	55	658	2
21021	600 x 600	599 x 599	601 x 601	610 x 610	599 x 599	551,5 x 579	594 x 594	55	799	2
21022	800 x 800	799 x 799	801 x 801	810 x 810	799 x 799	751,5 x 779	794 x 794	55	1082	3

- Drehflügeltür
- Einschublösung
- Rahmen und Türblatt aus weiß pulverbeschichtetem, verzinktem Stahlblech
- Geschraubte Gipskartonplatte H2 nach DIN EN 520, GKBI nach DIN 18180
- Verschluss immer auf der Höhenseite
- Klappe nicht aushängbar, Türblatt fest montiert
- Anschlag möglich DIN rechts oder DIN links
- Einfache Montage: Öffnung ausschneiden, Klappe einschieben, seitlich am Profil anschrauben – fertig!
- Keine überstehenden Schnappverschlüsse auf der Rückseite
- Öffnen und Schließen durch Druck auf die Klappe an der Schnäpperseite
- Sondergrößen cm - genau auf Anfrage

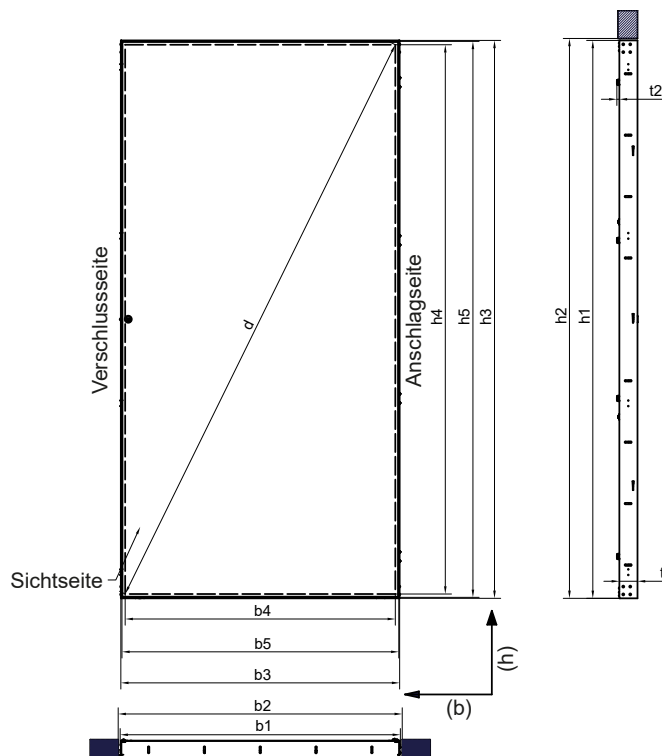

## Beispielgrößen:

KingSize – Wand										
Art.-Nr. 21401 - .....	Nenngröße Breite x Höhe b x h	Einbaumaß b1 x h1	Bauöffnungs- maß b2 x h2 min.	Bauöffnungs- maß b2 x h2 max.	Rahmen Außenmaß b3 x h3	lichte Öffnung b4 x h4	Türblatt- maß b5 x h5	Tiefe t1 / t2	Durchgangs- maß d	Anzahl Schnäpper
	800 x 1800	799 x 1799	801 x 1801	811 x 1811	799 x 1799	768 x 1768	792 x 1792	65 / 9	1927	4
	800 x 2000	799 x 1999	801 x 2001	811 x 2011	799 x 1999	768 x 1968	792 x 1992	65 / 9	2112	4
	900 x 2000	899 x 1999	901 x 2001	911 x 2011	899 x 1999	868 x 1968	892 x 1992	65 / 9	2150	4
	1000 x 2000	999 x 1999	1001 x 2001	1011 x 2011	999 x 1999	968 x 1968	992 x 1992	65 / 9	2193	4

- Drehflügeltür, seitliches öffnen
- Flächenbündiger Einbau in Gipskartonwände
- Geschraubte Gipskartonplatte H2 nach DIN EN 520, GKBI nach DIN 18180
- Einbautiefe variabel → nur 12,5 mm Einlage
- Bodentiefer Einbau, Laufrolle am Türblatt montiert
- Unsichtbare Klappscharniere, nicht aushängbar
- Rahmen und Türblatt aus verzinktem Stahlblech
- Öffnungswinkel max. 90°
- Max. Einbaumaß 1000 x 2000 mm, (Breite x Höhe)
- Stabile Unterkonstruktion erforderlich, seitliche Montage an UA Profil wird empfohlen
- Schnappverschluss, weitere Schlossvarianten: Magnet-, Zylinder-, Vierkantverschluss oder vorgerichtet für PZ-Schloss

Bei Anfrage sind folgende Informationen wichtig:

- 1) Einbaumaß, Höhe
- 2) Einbaumaß, Breite
- 3) Stückzahl
- 4) Anschlagseite
- 5) Verschlussart

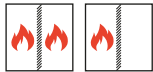

## Feuerwiderstandsdauer 30 Minuten

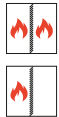
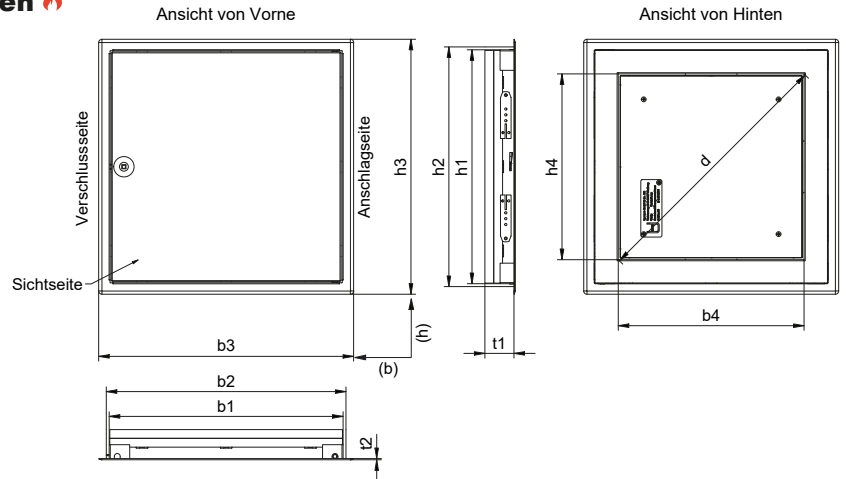
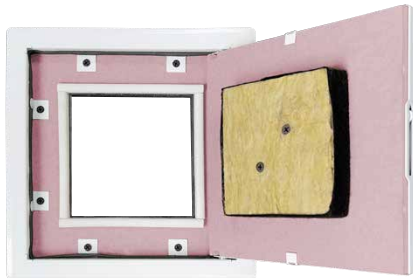

### Softline 30 mit Vierkantverschluss – Wand

Art.-Nr. 21633 - ...	Nenngröße Breite x Höhe b x h	Bauöffnungs- maß b1 x h1 min.	Bauöffnungs- maß b2 x h2 max.	Rahmen Außenmaß b3 x h3	lichte Öffnung b4 x h4	Durchgangs- maß d	Einbau- tiefe t1	Aufbau- höhe t2	Anzahl Verschlüsse
21625	200 x 200	200 x 200	212 x 212	235 x 235	117 x 117	165	49	2	1
21626	300 x 300	300 x 300	312 x 312	335 x 335	217 x 217	306	49	2	1
21627	400 x 400	400 x 400	412 x 412	435 x 435	317 x 317	448	49	2	1
21634	400 x 600	400 x 600	412 x 612	435 x 635	317 x 517	606	49	2	1
21628	500 x 500	500 x 500	512 x 512	535 x 535	417 x 417	589	49	2	1
21629	600 x 600	600 x 600	612 x 612	635 x 635	517 x 517	731	49	2	1
21630	600 x 800	600 x 800	612 x 812	635 x 835	517 x 717	883	49	2	2
21631	600 x 1000	600 x 1000	612 x 1012	635 x 1035	517 x 917	1052	49	2	3
21632	600 x 1200	600 x 1200	612 x 1212	635 x 1235	517 x 1117	1230	49	2	3

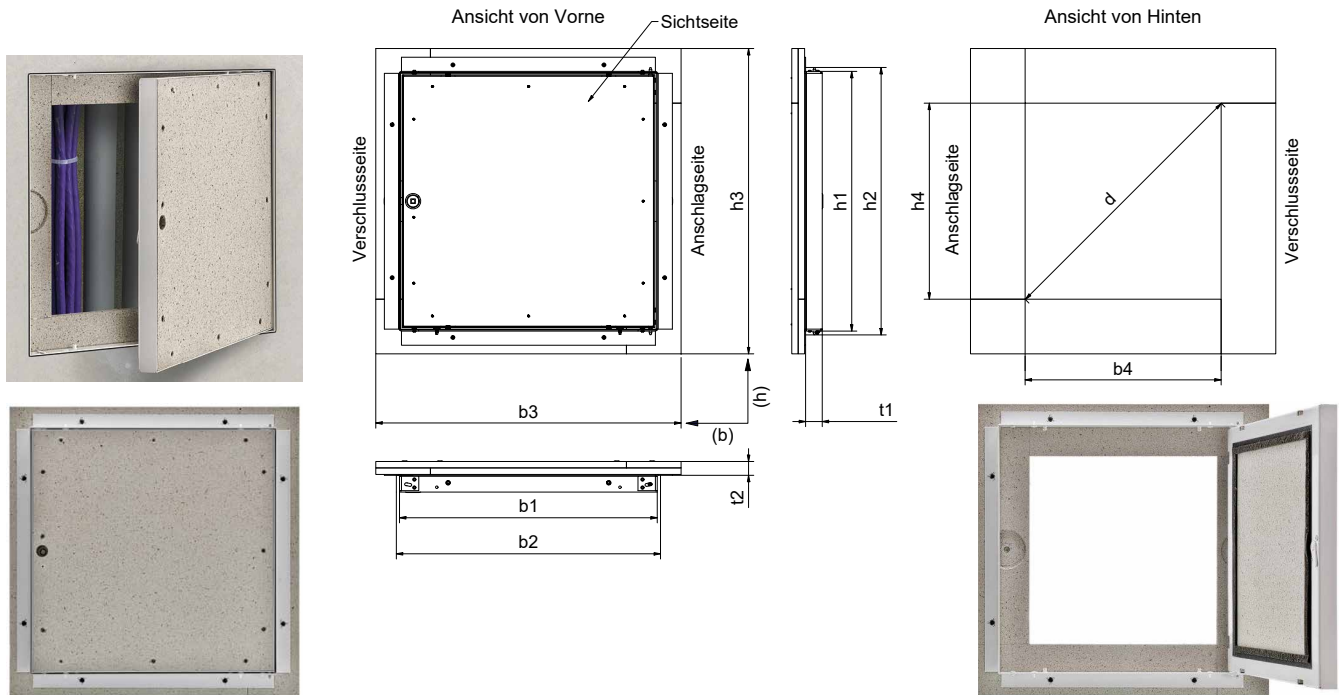

- Allgemeine bauaufsichtliche Zulassung/ allgemeine Bauartgenehmigung (abZ/aBG ) vom DIBt, Berlin Nummer: Z-6.55-2661. Prüfnorm(en) EN 1364-1/ EN 1634-1, Klassifizierungsnorm: EN 13501-2.
  - Für Installationsschächte und Vorsatzschalen
  - Beidseitige Brandprüfung (o ↔ i) durch das ift-Rosenheim
  - Für Massivwände
  - Einseitige Brandprüfung (o → i) durch das ift-Rosenheim
- Rauchschutz/ Rauchdichtheit Sa4/ S200 geprüft nach DIN EN 1634-3 (in Anlehnung), Klassifiziert nach DIN EN 13501-2 (in Anlehnung)
- Luftdurchlässigkeit geprüft nach DIN EN 1026 (in Anlehnung), Klassifizierung nach DIN EN 12207, Klasse 3 (in Anlehnung)
- Drehflügeltür
- Rahmen und Türblatt aus weiß pulverbeschichtetem, verzinktem Stahlblech
- Türblatt festmontiert, nicht aushängbar
- Anschlag möglich DIN rechts oder DIN links
- Festmontierte drehbare Maueranker
- Mit Vierkantverschluss und Schlüssel
- Sonderfarben nach RAL möglich
- Auf Anfrage mit Zylinderschloss erhältlich
- Sondergrößen in 5 cm Schritten auf Anfrage

### Feuerwiderstandsdauer 30 Minuten



#### FireStar Vario 30 – Wand

Art.-Nr. 22488 - ...	Nenngröße Breite x Höhe b x h	Bauöffnungs- maß b1 x h1 min.	Bauöffnungs- maß b2 x h2 max.	Rahmen Außenmaß b3 x h3	lichte Öffnung b4 x h4	Durchgangs- maß d	Einbau- tiefe t1	Aufbau- höhe t2	Anzahl Verschlüsse
22478	200 x 200	203 x 206	215 x 215	275 x 275	105 x 105	148	26	21,5	1
22479	300 x 300	303 x 306	315 x 315	375 x 375	205 x 205	289	26	21,5	1
22480	400 x 400	403 x 406	415 x 415	475 x 475	305 x 305	431	26	21,5	1
22481	400 x 600	403 x 606	415 x 615	475 x 675	305 x 505	589	26	21,5	2
22482	500 x 500	503 x 506	515 x 515	575 x 575	405 x 405	572	26	21,5	2
22483	600 x 600	603 x 606	615 x 615	675 x 675	505 x 505	714	26	21,5	2
22484	600 x 800	603 x 806	615 x 815	675 x 875	505 x 705	867	26	21,5	2
22485	600 x 1000	603 x 1006	615 x 1015	675 x 1075	505 x 905	1036	26	21,5	3
22486	600 x 1200	603 x 1206	615 x 1215	675 x 1275	505 x 1105	1214	26	21,5	3

- Allgemeine bauaufsichtliche Zulassung/ allgemeine Bauartgenehmigung (abZ/aBG ) vom DIBt, Berlin Nummer: Z-6.55-2636. Prüfnorm(en) EN 1364-1/ EN 1634-1), Klassifizierungsnorm: EN 13501-2.
- Für Installationsschächte/ Installationswände/ Schachtsysteme und Vorsatzschalen  
Beidseitige Brandprüfung (o ↔ i) durch das ift – Rosenheim
- Luftdurchlässigkeit  geprüft nach DIN EN 1026 (in Anlehnung), Klassifizierung nach DIN EN 12207, Klasse 4 (in Anlehnung)
- Luftschalldämmung  geprüft nach ISO 10140-2 (in Anlehnung), Ergebnisbewertung nach ISO 717-1: Rw (C;Ctr): gemäß der Einbausituation kann der Wert von  28 dB\* erreicht werden.
- Drehflügeltür
- Rahmen und Türblatt sind gekantet; aus weiß pulverbeschichtetem, verzinktem Stahlblech;  
Rahmen mit Gipsfaserauflage/ Türblatt mit Gipsfasereinlage
- Türblatt herausnehmbar, auch nach dem Verspachteln
- Anschlag möglich DIN rechts oder DIN links
- Mit Vierkantverschluss und Schlüssel
- Auf Anfrage mit Zylinderschloss erhältlich
- Sondergrößen in 5 cm Schritten auf Anfrage

\*Der Wert basiert auf Prüfstandsmessergebnissen



### Feuerwiderstandsdauer 30 Minuten

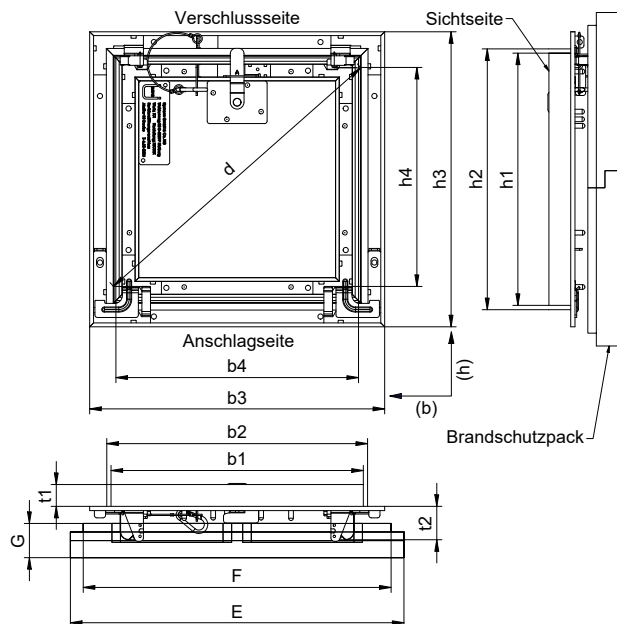
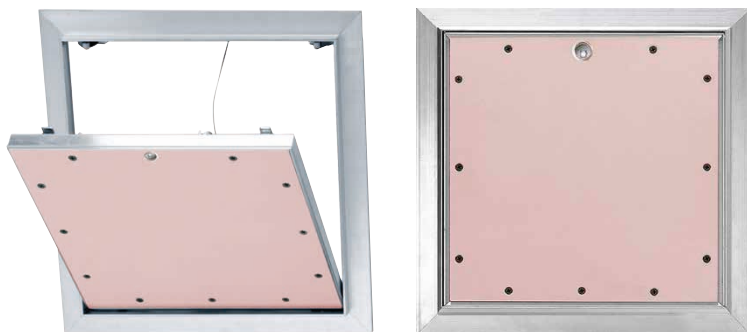



#### AluStar 30 – Decke

Art.-Nr.	Nenngröße Breite x Höhe b x h	Bauöffnungs- maß b2 x h2 min.	Bauöffnungs- maß b2 x h2 max.	Rahmen Außenmaß b3 x h3	lichte Öffnung b4 x h4	Durchgangs- maß d	Einbau- tiefe t1	Aufbau- höhe t2	Anzahl Verschlüsse
20261	300 x 300	297 x 297	310 x 310	345 x 345	282 x 261	384	25,5	41	*2+1
20262	400 x 400	397 x 397	410 x 410	445 x 445	382 x 361	525	25,5	41	*2+1
20263	500 x 500	497 x 497	510 x 510	545 x 545	482 x 461	667	25,5	41	*2+1
20264	600 x 600	597 x 597	610 x 610	645 x 645	582 x 561	808	25,5	41	*2+1

\*2 + 1 = Schnapp/ 1 Vierkant

#### Brandschutzpack

Nenngröße Breite x Höhe b x h	E	F	G
300 x 300	390 x 390	360 x 360	40
400 x 400	490 x 490	460 x 460	40
500 x 500	590 x 590	560 x 560	40
600 x 600	690 x 690	660 x 660	40

- Allgemeine bauaufsichtliche Zulassung/ allgemeine Bauartgenehmigung (abZ/aBG ) vom DIBt, Berlin Nummer: Z-6.55-2588 Prüfnorm 1364-2; Klassifizierungsnorm: EN 13501-2.
- Für Unterdecken  
Beidseitige Brandprüfung (a ↔ b) durch das ift – Rosenheim
- Luftdurchlässigkeit  geprüft nach DIN EN 1026 (in Anlehnung), Klassifizierung nach DIN EN 12207, Druck: Klasse 3, Sog: Klasse 2
- Luftschalldämmung  geprüft nach ISO 10140-2 (in Anlehnung), Ergebnisbewertung nach ISO 717-1: Rw (C;Ctr): gemäß der Einbausituation kann der Wert von  33 dB\* erreicht werden.
- Leckratenprüfung in Anlehnung an DIN 18 095-2.
- Brandschutz nur mit aufgelegtem Brandschutzpack
- Rahmen und Türblatt aus Aluminiumprofilen
- Geschraubte Gipskartonplatte GKF DIN 18180 / DF DIN EN 520
- Türblatt herausnehmbar, auch nach dem Verspachteln
- Verriegelung durch Vierkantverschluss und Schnappverschlüsse
- Auf Anfrage auch mit „Zylinderschloss oder Vorrichtung für PZ-Schloss" lieferbar
- Sondergrößen in 5 cm Schritten auf Anfrage

\*Der Wert basiert auf Prüfstandsmessergebnissen

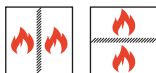

### Feuerwiderstandsdauer 30 Minuten



Abb. zeigt UniSpace 90

### Ansicht von Vorne

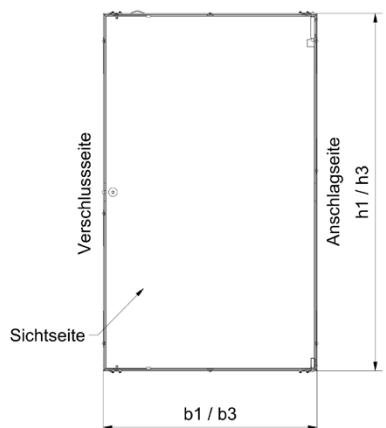

### Ansicht von Hinten

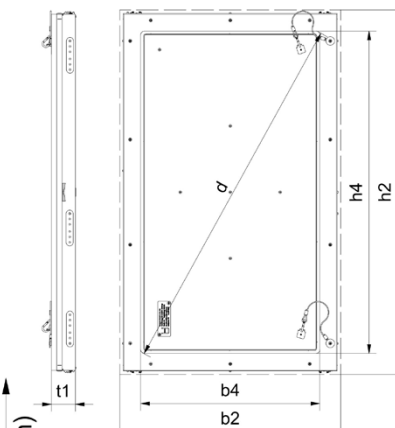

(b)

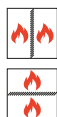

### UniSpace 30 – Wand/Decke **\*\*Montagewinkel optional**

Art.-Nr.	Nenngröße Breite x Höhe b x h	Bauöffnungs- maß b1 x h1 min.	Bauöffnungs- maß b2 x h2 max.	Rahmen Außenmaß b3 x h3	lichte Öffnung b4 x h4	Durchgangs- maß d	Tiefe t1	Anzahl Verschlüsse
22600	300 x 300	310 x 310	320 x 320	295 x 295	200 x 200	274	52	1
22601	400 x 400	410 x 410	420 x 420	395 x 395	300 x 300	416	52	1
22602	400 x 600	410 x 610	420 x 620	395 x 595	300 x 500	575	52	1
22603	500 x 500	510 x 510	520 x 520	495 x 495	400 x 400	557	52	1
22604	600 x 600	610 x 610	620 x 620	595 x 595	500 x 500	699	52	1



### UniSpace 30 – Wand **\*\*Montagewinkel optional**

22605	600 x 800	610 x 810	620 x 820	595 x 795	500 x 700	852	52	1
22606	600 x 1000	610 x 1010	620 x 1020	595 x 995	500 x 900	1021	52	1

### \*\* UniSpace – Zubehör

Art.-Nr.	
22647	Montagewinkel (4 Stück/ Beutel)

- Allgemeine bauaufsichtliche Zulassung/ allgemeine Bauartgenehmigung (abZ/aBG ) vom DIBt, Berlin Nummer: Z-6.55-2585. Prüfnorm(en) EN 1364-1/ EN 1634-1, Klassifizierungsnorm: EN 13501-2.  
Beidseitige Brandprüfung (o ↔ i)/ (a ↔ b)  
- Für Installationsschächte/ Installationswände/ Schachtsysteme/ Vorsatzschalen/ Massivwände und für Unterdecken
- Rauchschutz/ Rauchsicherheit Sa4/ S200 geprüft nach DIN EN 1634-3 (in Anlehnung),  
Klassifiziert nach DIN EN 13501-2 (in Anlehnung)
- Luftdurchlässigkeit geprüft nach DIN EN 1026 (in Anlehnung), Klassifizierung nach DIN EN 12207, Klasse 4 (in Anlehnung)
- Luftschalldämmung geprüft nach ISO 10140-2 (in Anlehnung), Ergebnisbewertung nach ISO 717-1: Rw (C;Ctr):  
gemäß der Einbausituation kann der Wert von 37 dB\* erreicht werden.
- Drehflügeltür
- Einschublösung
- Verschluss immer auf der Höhenseite
- Türblatt herausnehmbar, bis zum Verspachteln
- Kein Brandschutzpack
- Anschlag möglich DIN rechts oder DIN links
- Festmontierte drehbare Maueranker
- Einfacher Einbau
- Mit Vierkantverschluss und Schlüssel
- Montagewinkel optional erhältlich\*\*
- Auf Anfrage mit Zylinderschloss erhältlich
- Sondergrößen in 5 cm Schritten auf Anfrage

\*Der Wert basiert auf Prüfstandsmessergebnissen



Feuerwiderstandsdauer 90 Minuten

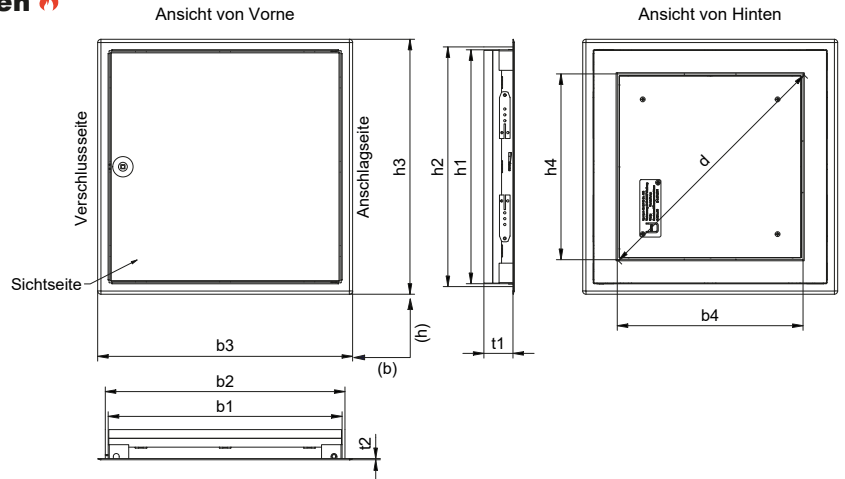
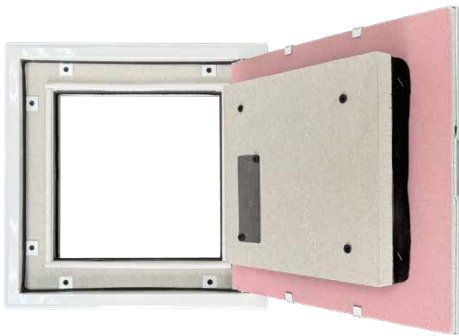

Softline 90 mit Vierkantverschluss – Wand

Art.-Nr. 21669 - ...	Nenngröße Breite x Höhe b x h	Bauöffnungs- maß b1 x h1 min.	Bauöffnungs- maß b2 x h2 max.	Rahmen Außenmaß b3 x h3	lichte Öffnung b4 x h4	Durchgangs- maß d	Einbau- tiefe t1	Aufbau- höhe t2	Anzahl Verschlüsse
21660	200 x 200	200 x 200	212 x 212	235 x 235	117 x 117	165	52	2	1
21661	300 x 300	300 x 300	312 x 312	335 x 335	217 x 217	306	52	2	1
21662	400 x 400	400 x 400	412 x 412	435 x 435	317 x 317	448	52	2	1
21663	400 x 600	400 x 600	412 x 612	435 x 635	317 x 517	606	52	2	1
21664	500 x 500	500 x 500	512 x 512	535 x 535	417 x 417	589	52	2	1
21665	600 x 600	600 x 600	612 x 612	635 x 635	517 x 517	731	52	2	1
21666	600 x 800	600 x 800	612 x 812	635 x 835	517 x 717	883	52	2	2
21667	600 x 1000	600 x 1000	612 x 1012	635 x 1035	517 x 917	1052	52	2	3
21668	600 x 1200	600 x 1200	612 x 1212	635 x 1235	517 x 1117	1230	52	2	3

- Allgemeine bauaufsichtliche Zulassung/ allgemeine Bauartgenehmigung (abZ/aBG ) vom DIBt, Berlin Nummer: Z-6.55-2667. Prüfnorm EN 1364-1, Klassifizierungsnorm: EN 13501-2.  
- Für Installationsschächte, Vorsatzschalen und Massivwände  
Einseitige Brandprüfung (o→i) durch das ift-Rosenheim
- Rauchschutz/ Rauchdichtheit Sa4/ S200 geprüft nach DIN EN 1634-3 (in Anlehnung),  
Klassifiziert nach DIN EN 13501-2 (in Anlehnung)
- Luftdurchlässigkeit geprüft nach DIN EN 1026 (in Anlehnung), Klassifizierung nach DIN EN 12207, Klasse 3 (in Anlehnung)
- Drehflügeltür
- Rahmen und Türblatt aus weiß pulverbeschichtetem, verzinktem Stahlblech
- Türblatt festmontiert, nicht aushängbar
- Anschlag möglich DIN rechts oder DIN links
- Festmontierte drehbare Maueranker
- Mit Vierkantverschluss und Schlüssel
- Sonderfarben nach RAL möglich auf Anfrage
- Auf Anfrage mit Zylinderschloss erhältlich
- Sondergrößen in 5 cm Schritten auf Anfrage

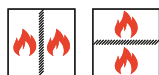

### Feuerwiderstandsdauer 90 Minuten



Ansicht von Vorne

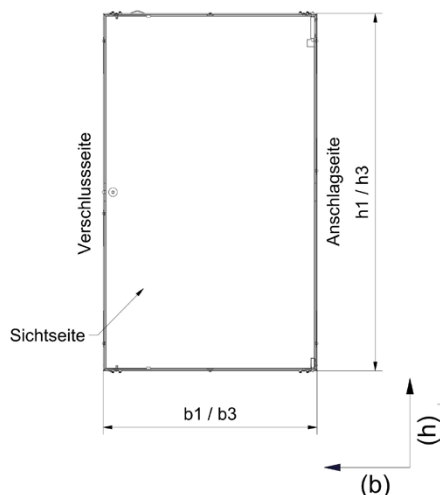

Ansicht von Hinten

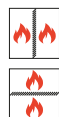
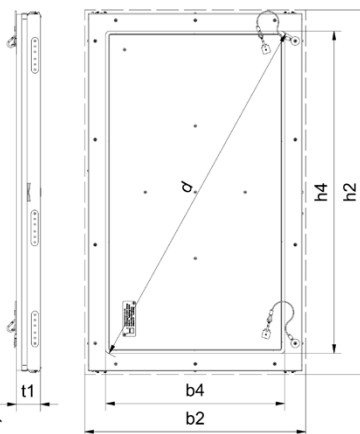

### UniSpace 90 – Wand/Decke **\*\*Montagewinkel optional**

Art.-Nr.	Nenngröße Breite x Höhe b x h	Bauöffnungs- maß b1 x h1 min.	Bauöffnungs- maß b2 x h2 max.	Rahmen Außenmaß b3 x h3	lichte Öffnung b4 x h4	Durchgangs- maß d	Tiefe t1	Anzahl Verschlüsse
22614	300 x 300	310 x 310	320 x 320	295 x 295	200 x 200	274	67	1
22615	400 x 400	410 x 410	420 x 420	395 x 395	300 x 300	416	67	1
22616	400 x 600	410 x 610	420 x 620	395 x 595	300 x 500	575	67	1
22617	500 x 500	510 x 510	520 x 520	495 x 495	400 x 400	557	67	1
22618	600 x 600	610 x 610	620 x 620	595 x 595	500 x 500	699	67	1



### UniSpace 90 – Wand **\*\*Montagewinkel optional**

22619	600 x 800	610 x 810	620 x 820	595 x 795	500 x 700	852	67	1
22620	600 x 1000	610 x 1010	620 x 1020	595 x 995	500 x 900	1021	67	1

### \*\* UniSpace – Zubehör

Art.-Nr.	
22647	Montagewinkel (4 Stück/ Beutel)

- Allgemeine bauaufsichtliche Zulassung/ allgemeine Bauartgenehmigung (abZ/aBG ) vom DIBt, Berlin Nummer: Z-6.55-2529. Prüfnorm(en) EN 1364-1/ EN 1634-1, Klassifizierungsnorm: EN 13501-2.  
Beidseitige Brandprüfung (o ↔ i)/ (a ↔ b)  
- Für Installationsschächte/ Installationswände/ Schachtsysteme/ Vorsatzschalen/ Massivwände und für Unterdecken
- Rauchschutz/ Raumdichtheit Sa4/ S200 geprüft nach DIN EN 1634-3 (in Anlehnung),  
Klassifiziert nach DIN EN 13501-2 (in Anlehnung)
- Luftdurchlässigkeit geprüft nach DIN EN 1026 (in Anlehnung), Klassifizierung nach DIN EN 12207, Klasse 4 (in Anlehnung)
- Luftschalldämmung geprüft nach ISO 10140-2 (in Anlehnung), Ergebnisbewertung nach ISO 717-1: Rw (C;Ctr):  
gemäß der Einbausituation kann der Wert von 39 dB\* erreicht werden.
- Drehflügeltür
- Einschublösung
- Verschluss immer auf der Höhenseite
- Türblatt herausnehmbar, bis zum Verspachteln
- Kein Brandschutzpack
- Anschlag möglich DIN rechts oder DIN links
- Festmontierte drehbare Maueranker
- Einfacher Einbau
- Mit Vierkantverschluss und Schlüssel
- Montagewinkel optional erhältlich\*\*
- Auf Anfrage mit Zylinderschloss erhältlich
- Sondergrößen in 5 cm Schritten auf Anfrage

\*Der Wert basiert auf Prüfstandsmessergebnissen



2026/ 04

UPMANN GmbH & Co.KG  
Weidenweg 20  
33397 Rietberg  
Fon (0 52 44) 985 -0  
vertrieb@upmann.eu  
www.upmann.eu

