

werzalit®

beständig seit 1923.

NEU!

selekta REFINE jetzt auch
in Brandschutzklasse
Euroclass B-s2,d0 erhältlich

Neuentwickeltes Verfahren für
den besten UV-Schutz.
neu.

Fassadensysteme

Fassaden für Generationen



www.werzalit.com

Beständig
seit 1923.



selekt REFINE
Dekopan - african ebony - 158





WERZALIT

Was 1923 als kleine Firma zur Herstellung von Leimen begann, entwickelte sich über die Jahrzehnte zur Weltmarke. Inspiriert durch die Kooperation mit holzverarbeitenden Betrieben kam Firmengründer Jakob Friedrich Werz die Idee, den natürlichen Werkstoff Holz zu verbessern, ihn vielseitiger zu machen: Er verpresste Holzhackschnitzel mit Glutinleim. Stetig perfektionierte er Verfahren und Rezepturen, bis es ihm Mitte der 1950er-Jahre gelang, ein revolutionäres Verfahren zu entwickeln - die Geburtsstunde von WERZALIT.

WERZALIT ist ein bewährter, extrem widerstandsfähiger Materialverbund mit durchgehend gleichmäßiger Materialstruktur, der zudem biologisch abbaubar ist. Seine Vielseitigkeit, die problemlose Verarbeitung und seine Dauerhaftigkeit machten WERZALIT zum Inbegriff von Holzwerkstoffen. WERZALIT verbindet hohe Funktionalität mit ökologischen Gesichtspunkten und Emotionen.

Und das seit über 100 Jahren.



www.pefc.de

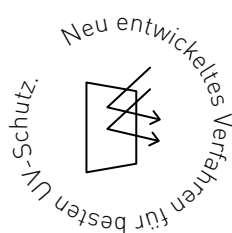

selekta Maximale Beständigkeit

Mit WERZALIT Fassadenprofilen selekta REFINE mit optimalem Design und beeindruckenden Farben gestalten Sie Fassaden zukunftssicher und flexibel nach Ihrem individuellem Geschmack.

selekta REFINE vereint ein seit Jahrzehnten bewährtes System aus der HPL (High Pressure Laminate)-Fertigung mit einem neu entwickelten Produktionsverfahren. Diese Kombination ermöglicht innovative Fassadengestaltungen mit bestem UV-Schutz, Langlebigkeit, und geringstem Wartungsaufwand.



WERZALIT Vorteile auf einen Blick

- Extrem witterungsbeständig und UV-stabil
- Nahezu wartungsfrei
- Einfach zu bearbeiten
- Schnelle, wirtschaftliche Montage
- 10 Jahre Garantie
- PEFC-zertifiziert und 100% recycelbar
- In Deutschland gefertigt

Die Fassade in Bahnen

Die selekta REFINE und selekta ALU Fassadenprofile bieten fast unbegrenzte Gestaltungsmöglichkeiten. Die Profile lassen sich vertikal, horizontal, diagonal oder – durch Einsatz einer speziellen Klammerbefestigung – auch mit dem klassischen Stülpchalungseffekt verlegen. Außerdem lassen sie sich problemlos mit anderen Fassadensystemen kombinieren.

Noch mehr Möglichkeiten

Durch die große Auswahl an Farben und Dekoren können Sie Ihre ganz individuelle Fassade gestalten. Die Fassadenprofile stehen für Langlebigkeit, UV- und Witterungsbeständigkeit und der Wartungsaufwand ist gering.

Einfach in der Verarbeitung,
vielseitig in der Montage.

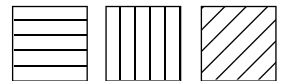



selekta REFINE
Dekopan walnut - 157

Auf einen Blick

Technologie, die hält

Zwei über Jahrzehnte lang bewährte Systeme konnten in selekta REFINE neu vereint werden. Diese unendliche Erfahrung schafft Vertrauen und garantiert die Langlebigkeit.

Schnell & Flexibel

Die leichte Bearbeitbarkeit der Fassadenprofile und die Montage auf bekannten Unterkonstruktionssystemen sparen wertvolle Zeit und bares Geld. Selekta eignet sich hervorragend zur Kombination mit anderen Fassadensystemen.

Schutz & Umwelt

Fassadenprofile selekta schützen Ihr Bauwerk nachhaltig. Von der langen Lebensdauer und nahezu wartungsfreien Oberfläche profitiert der Bauherr und auch unsere Umwelt.

Nachhaltigkeit

Selekta REFINE besteht ausschließlich aus nachwachsenden Materialien.

Zeitlos einzigartig

Unsere Dekore sind zeitlos und verleihen Ihrem Bauwerk eine unvergleichliche Ästhetik. Neben den Standardfarben sind auf Anfrage nahezu alle RAL-Farbtöne erhältlich.

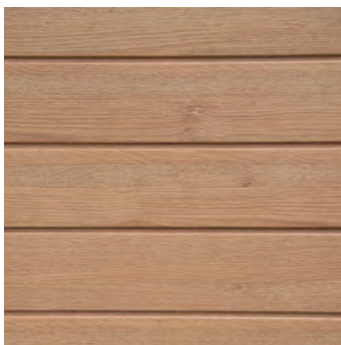

Verlegeart horizontal

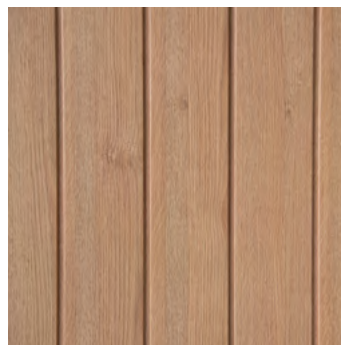

Verlegeart vertikal

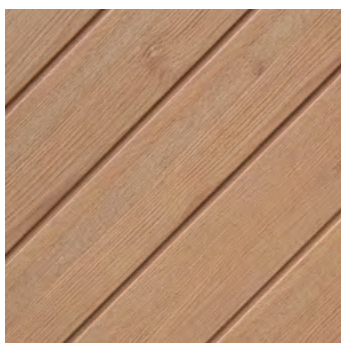

Verlegeart diagonal

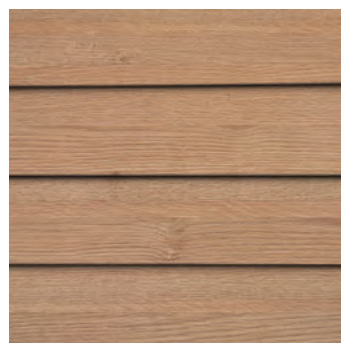

Stülpchalung

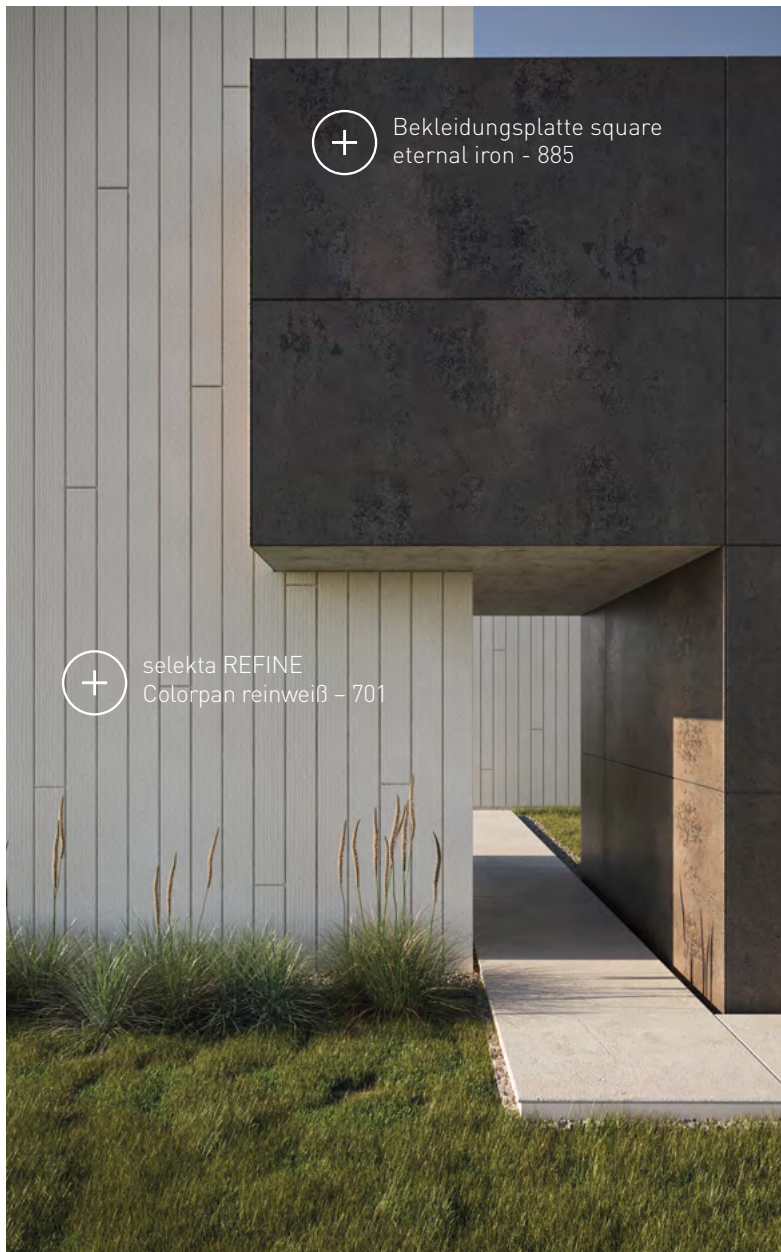

Die WERZALIT Klima-Fassade

Als vorgehängte, hinterlüftete Fassade schützt selekta REFINE nachhaltig das Bauwerk vor Witterungseinflüssen und Lärm. Wärmedämmung und Fassadenbekleidung sind konstruktiv voneinander getrennt, dazwischen liegt der Hinterlüftungsraum.

Bau- und Nutzungsfeuchte wird abgeführt und die Fassade dadurch trocken gehalten, wodurch eine hohe Lebensdauer garantiert wird. Vorgehängte hinterlüftete Fassaden eignen sich für unterschiedlichste Gebäudetypen, für Büro- und gewerbliche Gebäude ebenso wie für Ein- und Mehrfamilienhäuser.

Angepasst an das Gebäude bieten sich mit selekta REFINE nahezu unbegrenzte Gestaltungsmöglichkeiten für modernste und optisch ansprechende Fassaden.

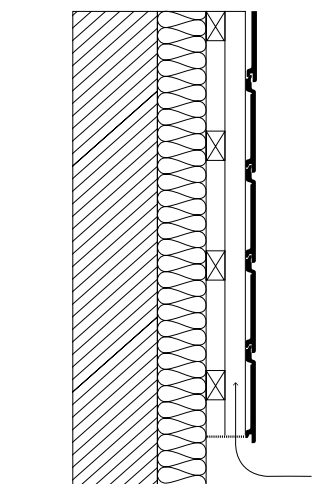

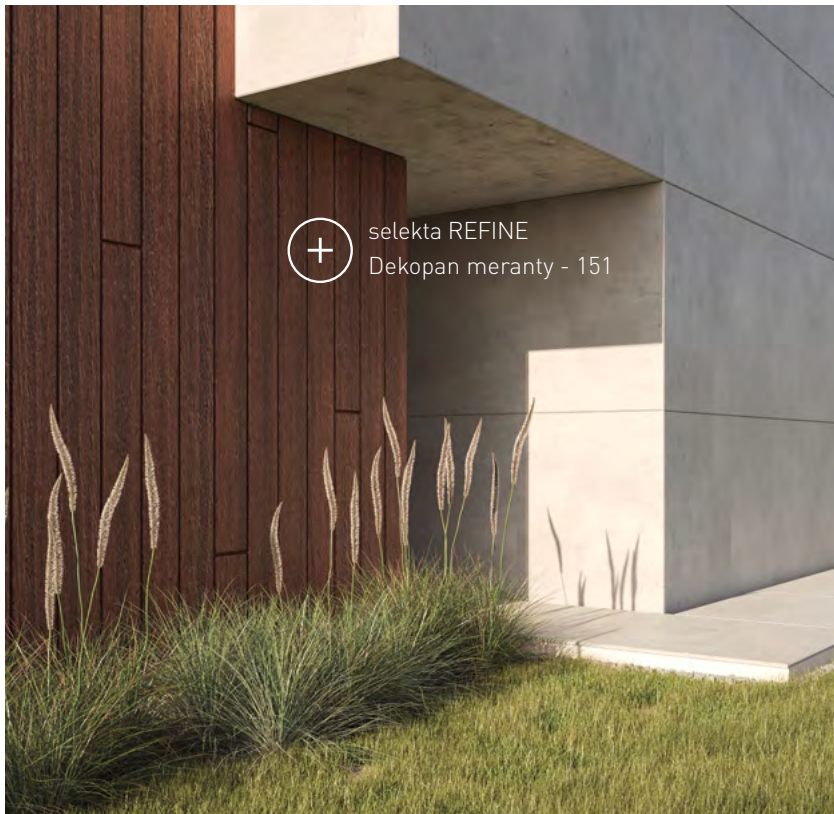

Mit unseren selekta Serien verleihen Sie den Ansichten und Außenwänden von Gebäuden eine besondere Individualität und Persönlichkeit.

Die Verwendung von unterschiedlichen Dämmstoffen und Kombinationen mit anderen Baustoffen wie Holz, Beton oder auch anderen Fasadensystemen sind problemlos möglich.

Unsere Materialien

WERZALIT selekta REFINE | HERITAGE Profile bestehen aus einem homogenen Holzwerkstoff aus zerspantem Frischholz, vorwiegend Buche und Fichte. Die Späne werden unter Beimischung von Harzen unter großem Druck und Hitze untrennbar mit der Oberfläche aus speziellem witterungs- und UV beständig behatztem Kraftpapier verpresst. Es gibt eine große Auswahl an Oberflächendekoren, welche für die Anforderungen an der Fassade bestens geeignet sind.

selekta ALU ist ein stranggepresstes Aluminiumprofil, welches im Pulverbeschichtungsverfahren in einer Auswahl von 4 Holzdekoren bzw. einer quasi unbeschränkten Auswahl an Farben beschichtet werden kann. Aluminium ist ein seit vielen Jahrzehnten bewährtes Material für Fassaden.

WERZALIT Fassadenplatte square ist eine Hochdrucklaminatplatte (HPL), bei der Schichten aus mit Harzen getränktem Kraftpapier unter großer Hitze und großem Druck verpresst werden. Die Schichtstoffplatten können in sehr großen Flächen und in vielen verschiedenen Dekoren geliefert werden.

Perfekter Abschluss

Mit dem umfangreichen Programm an Aluminiumprofilen für Ecken, Anschluss- und Aufsetzprofilen usw. erstellen Sie saubere Wandanschlüsse, Außen- und Innenecken, Tür-, Fenster- und Dachanschlüsse und vieles mehr.

Dauerhaft schön

WERZALIT bietet mit innovativen Werkstoffen beständig schöne Fassaden, die sich durch einen geringen Wartungsaufwand auszeichnen. Alle Materialien sind widerstandsfähig gegen Nässe, Hitze, mechanische Beanspruchung und Insekten – ideal für den Einsatz im Außenbereich.

Stark gegen Wind und Wetter

WERZALIT Werkstoffe bestehen extreme Härtetests wie etwa Quellversuche. In speziellen Klimakammern wird das Material unterschiedlichsten Einflüssen und Klimaschwankungen zwischen -30°C und +70°C ausgesetzt. Auf den WERZALIT Versuchsfeldern trotzen Testfassaden seit 30 Jahren Wind und Wetter. WERZALIT Profile sind sogar auf Erdbebensicherheit geprüft.



Geradlinigkeit gelebt

Mit selekta REFINE, selekta HERITAGE, selekta ALU und selekta RENOLIT können Sie Fassaden mit Individualität und Persönlichkeit gestalten. Dazu bieten die Fassadenprofile selekta nahezu unbegrenzte Möglichkeiten.



Die Vorteile unserer Fassaden auf einen Blick

- Große Auswahl an Farben und Dekoren
- Außerordentliche UV- und Witterungsstabilität
- Schnelle, wirtschaftliche Verarbeitung
- Umfassendes Zubehör
- Montagefreundliches Nut- und Federsystem
- Nahezu Wartungsfrei - kein Nachstreichen
- Attraktive Garantiebedingungen
- In Deutschland gefertigt

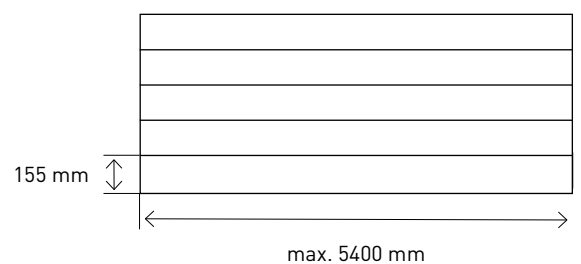



selekta REFINE
Dekopan walnut - 157

selekta REFINE

Langlebig wie Hochdruck Laminat Platten (HPL)

Unser selekta REFINE Fassadensystem bietet höchste UV- und Witterungsbeständigkeit gepaart mit unvergleichlicher Nachhaltigkeit. Die einzelnen Schichten werden bei der Produktion unlösbar miteinander verpresst. Einfache Montage durch das Nut- und Federsystem.

Rohlänge 2700 mm, Deckfläche max. 2700 mm x 155 mm

Rohlänge 5400 mm, Deckfläche max. 5400 mm x 155 mm



Die Vorteile REFINE

- Vertikal, horizontal, diagonal oder in klassischer Stülpchalung verlegbar
- Extrem Witterungsbeständig und UV-stabil
- 10 Jahre Garantie
- PEFC-zertifiziert und 100% recycelbar

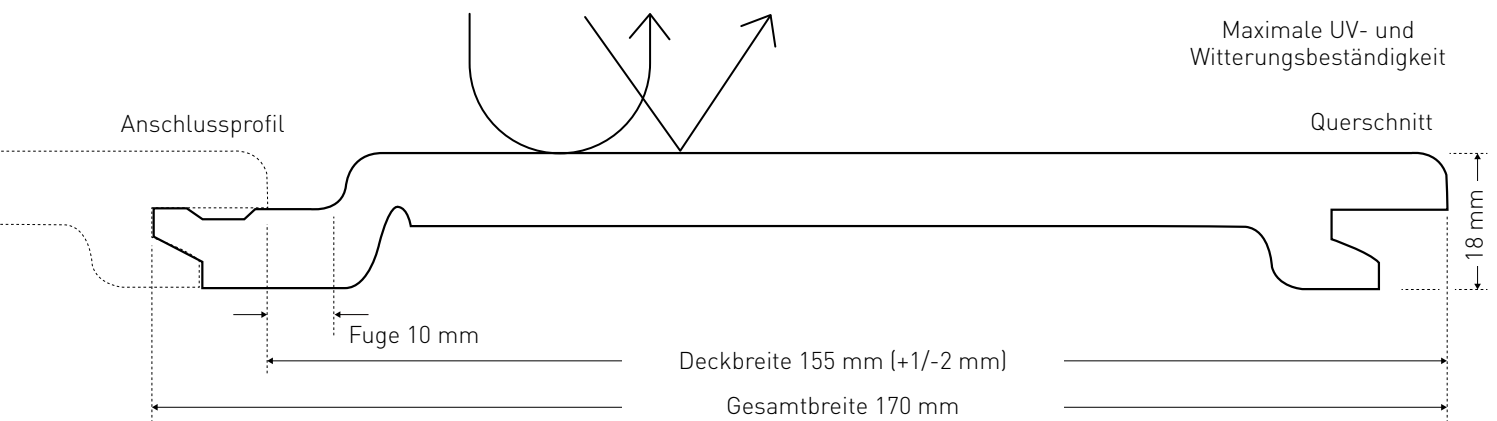
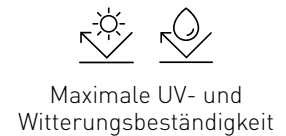

Technische Daten

Profilbreite:	170 mm
Deckbreite:	155 mm (+1/-2 mm)
Decklänge:	max. 2700 mm max. 5400 mm
Profilstärke:	18 mm
Material:	WERZALIT
Gewicht:	1,50 kg/m
Oberfläche:	selekta REFINE Dekor mit UV-Schutz
Brandschutzklasse:	Euroklass D-s2;d0 Euroklass B-s2;d0
Lieferlängen:	2700 mm 5400 mm
Materialbedarf:	6,45 m / m ²

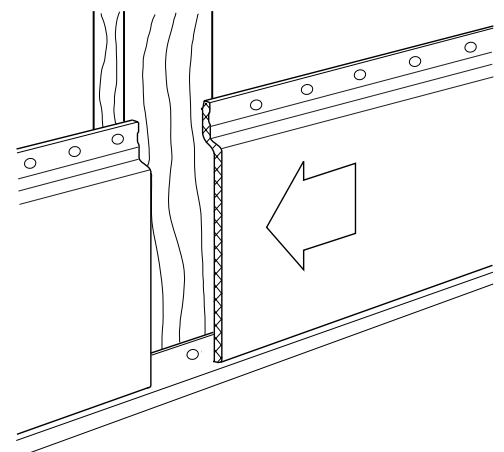



RAL Farben auf Anfrage



Dekopan
dark cedar - 154

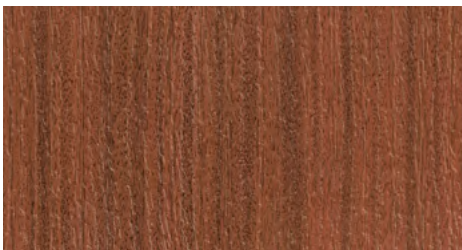

Dekopan
meranty - 151

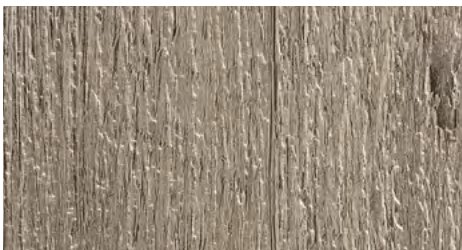

Dekopan
walnut - 157



Dekopan
white oak - 152

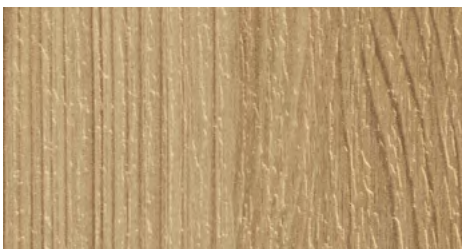

Dekopan
cedar - 082

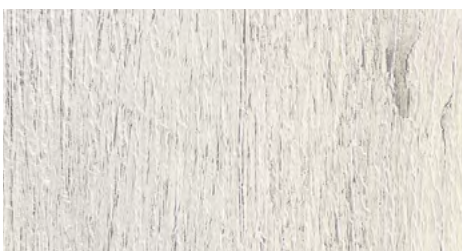

Dekopan
birch - 156



Dekopan
african ebony - 158

Colorpan
reinweiß - 701



Colorpan
cremeweiß - 716

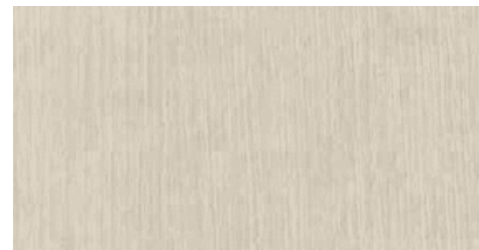

Colorpan
hellgrau - 718



Colorpan
dunkelgrau - 719

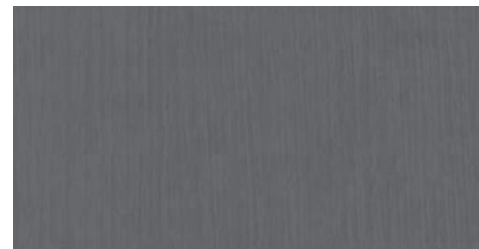

Colorpan
anthrazitgrau - 721

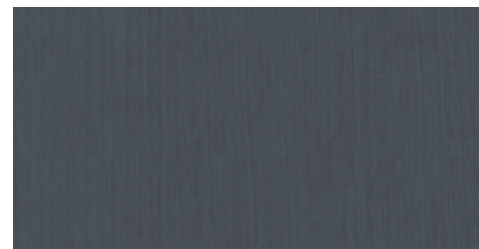

selekta HERITAGE

Harmonische Fassaden dank Scheinfugen

Unser selekta HERITAGE Fassadensystem bietet höchste UV- und Witterungsbeständigkeit gepaart mit unvergleichlicher Nachhaltigkeit. Die einzelnen Schichten werden bei der Produktion unlösbar miteinander verpresst. Montagefertige Nut-Feder-Verbindung für die horizontale Verlegung. HERITAGE vereint Ästhetik und Funktion mit seiner Scheinfuge für eine gleichmäßig schöne Optik und eine hochwertige Fassade.

Rohlänge 2695 mm, Deckfläche max. 2695 mm x 155 mm

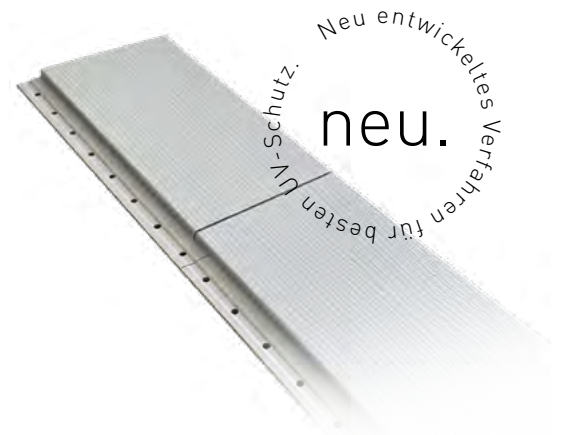

Die Vorteile HERITAGE

- Einfachere Verarbeitung:
 - Handliche Profile in 2695 mm Länge
 - Immer gleicher Fugenabstand durch Stecksystem
 - Ober- & Unterblatt bereits versiegelt
 - Geschlossene Fugen, kein Fugenband notwendig
 - Im Stoßbereich keine Traglatte erforderlich
- 10 Jahre Garantie
- PEFC-zertifiziert und 100% recycelbar

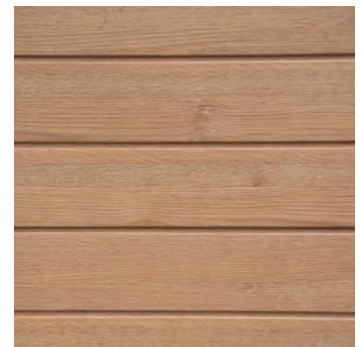

Verlegeart horizontal

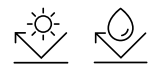

Maximale UV- und Witterungsbeständigkeit

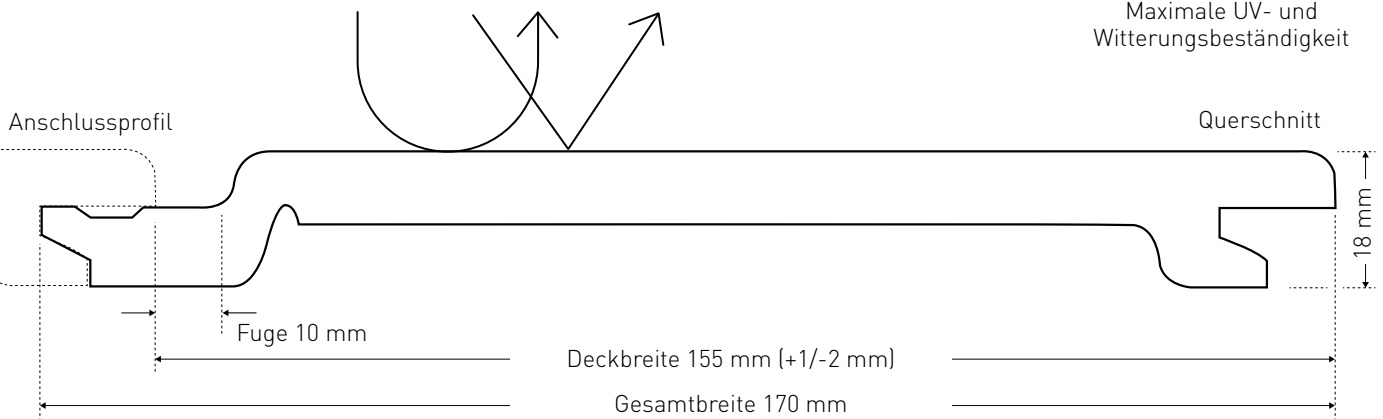

Technische Daten

Profilbreite:	170 mm
Deckbreite:	155 mm (+1/-2 mm)
Decklänge:	max. 2695 mm
Profilstärke:	18 mm
Material:	WERZALIT
Gewicht:	1,50 kg/m
Oberfläche:	selekta HERITAGE Dekor mit UV-Schutz
Brandschutzklasse:	Euroklass D-s2;d0 Euroklass B-s2;d0
Lieferlängen:	2695 mm
Materialbedarf:	6,45 m / m ²

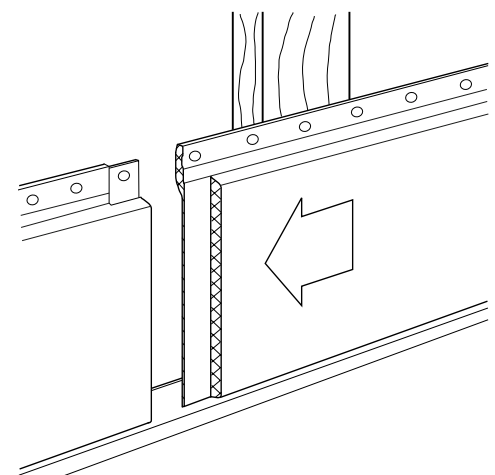



RAL Farben auf Anfrage



Dekopan
dark cedar - 154



Dekopan
meranty - 151

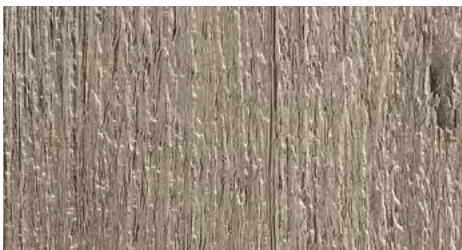

Dekopan
walnut - 157



Dekopan
white oak - 152

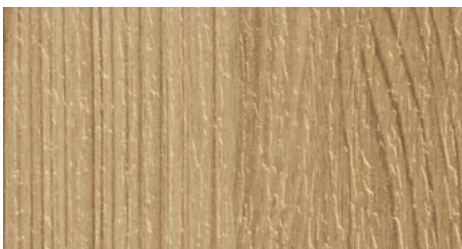

Dekopan
cedar - 082

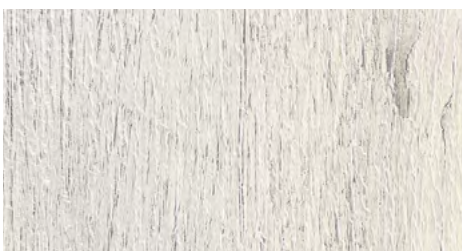

Dekopan
birch - 156



Dekopan
african ebony - 158

Colorpan
reinweiß - 701



Colorpan
cremeweiß - 716



Colorpan
hellgrau - 718

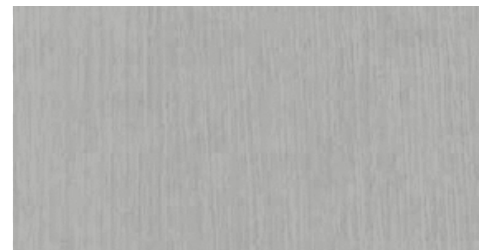

Colorpan
dunkelgrau - 719

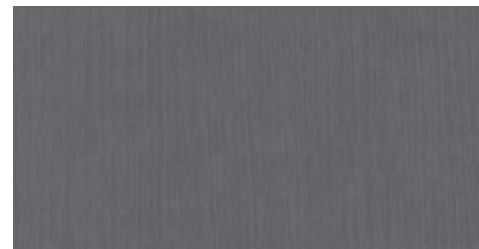

Colorpan
anthrazitgrau - 721

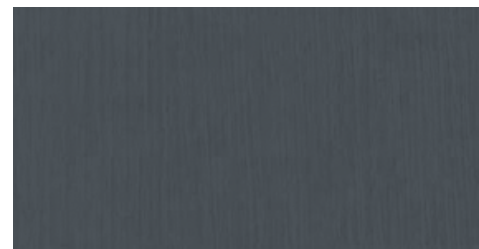





selekt HERITAGE
Dekopan cedar - 082

selekta ALU

Aluminium für die Ewigkeit

Selekta gibt es auch als Aluminiumprofil. Der nicht brennbare Baustoff bietet die Alternative zu unserem Kernprodukt selekta REFINE.

Rohlänge 5480 mm, Deckfläche 5400 mm x 155 mm

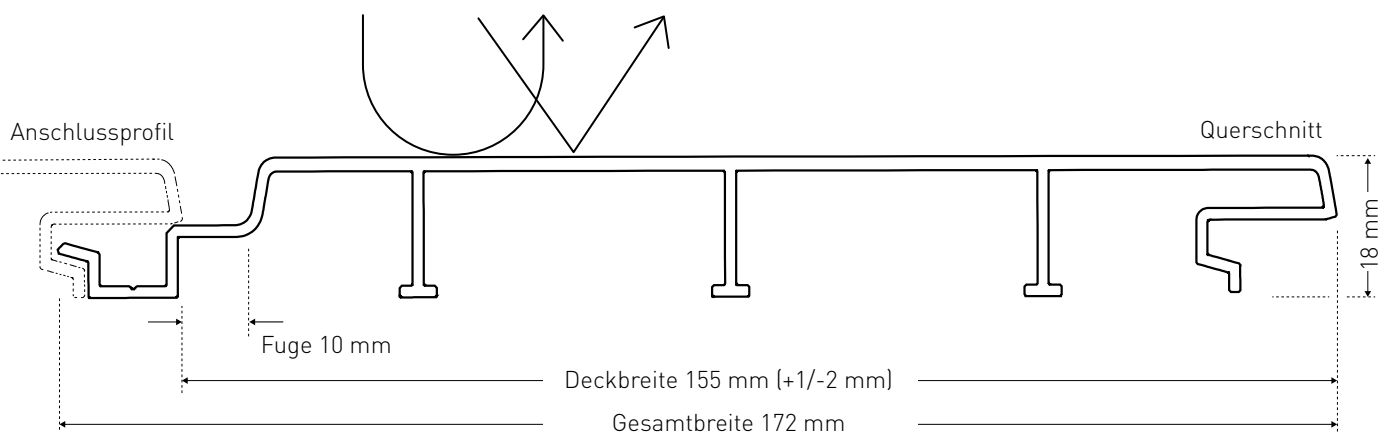

Technische Daten

Profilbreite:	172 mm
Deckbreite:	155 mm (+1/-2 mm)
Decklänge:	max. 5440 mm
Profilstärke:	18 mm
Material:	Aluminium - AlMg2
Gewicht:	1,26 kg/m
Oberfläche:	UV- beständig pulver- beschichtet mit Dekor
Brandschutzklasse:	Euroclass A2-s1;d0
Lieferlängen:	5480 mm
Materialbedarf:	6,45 m / m ²

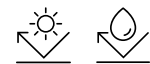

Maximale UV- und Witterungsbeständigkeit

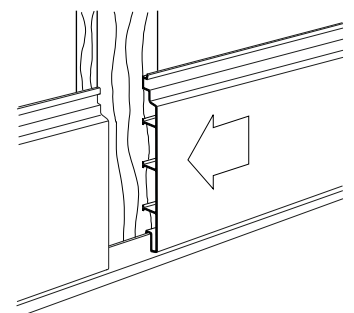



⊕ selekta ALU - mountain pine - 161

⊕ SQUARE - silver grey - 512



RAL Farben auf Anfrage

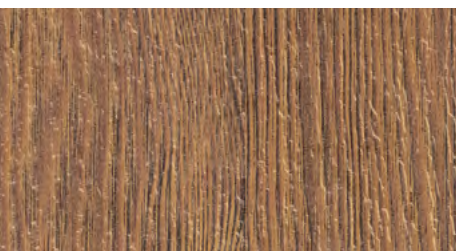

**selekta ALU
Holzdekore**



dekorbeschichtet
dark cedar - 154



dekorbeschichtet
balau - 159

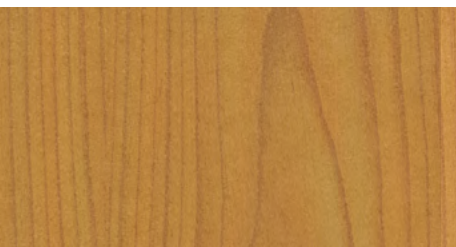

dekorbeschichtet
mountain pine - 161

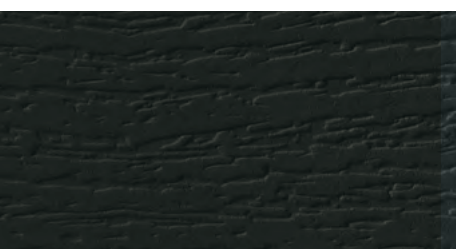

dekorbeschichtet
african ebony - 158

**selekta und square
Zubehör Dekore**



001
weiß

024
hell eloxiert

025
dunkel eloxiert

026
schwarz eloxiert

selekt Renolit

Die mit den bewährten Renolit-Folien ummantelten Fassadenprofile bieten höchste UV- und Witterungsbeständigkeit gepaart mit unvergleichlicher Nachhaltigkeit.

Rohlänge 2700 mm, Deckfläche max. 2700 mm x 155 mm

Rohlänge 5400 mm, Deckfläche max. 5400 mm x 155 mm

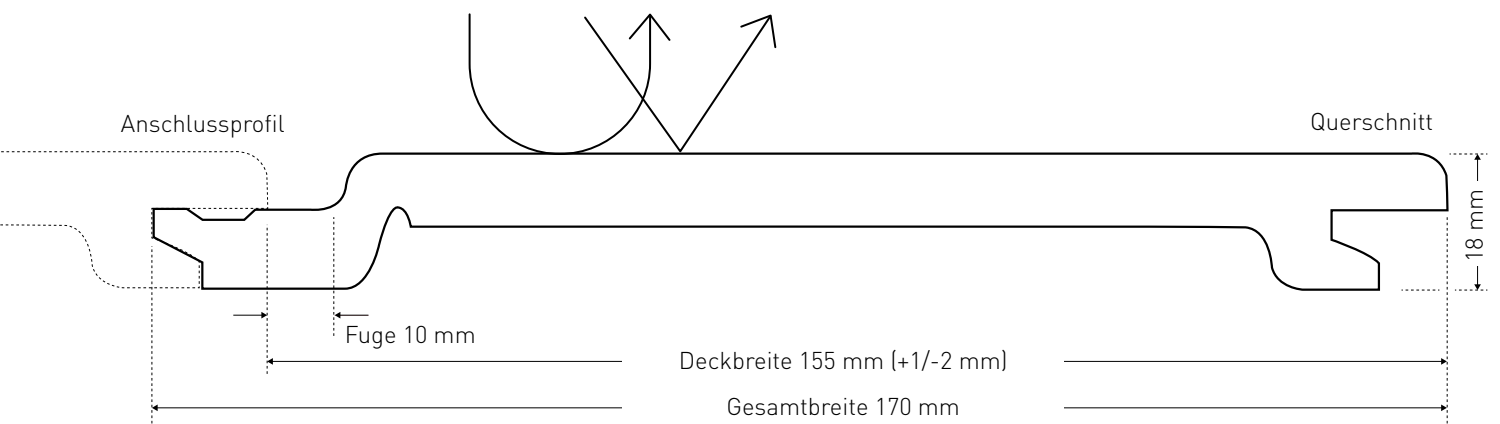

Technische Daten

Profilbreite:	170 mm
Deckbreite:	155 mm (+1/-2 mm)
Decklänge:	max. 2700 mm max. 5400 mm
Profilstärke:	18 mm
Material:	WERZALIT
Gewicht:	1,50 kg/m
Oberfläche:	Dekorfolie mit UV-Schutz
Brandschutzklasse:	Euroklass D-s2;d0
Lieferlängen:	2700 mm 5400 mm
Materialbedarf:	6,45 m / m ²

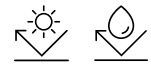

Maximale UV- und Witterungsbeständigkeit

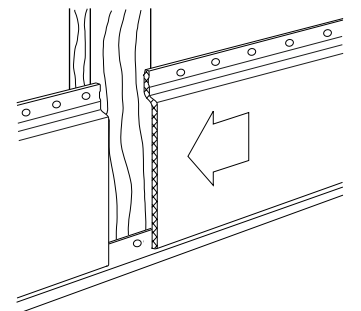

Komplette Renolit Farbpalette
auf Anfrage verfügbar.

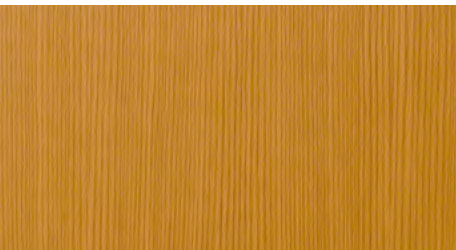

829
oregon

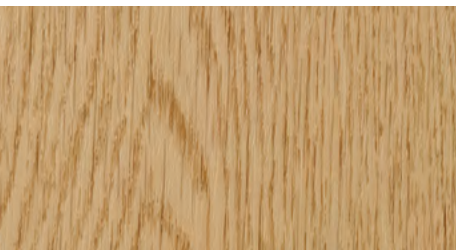

830
eiche natur

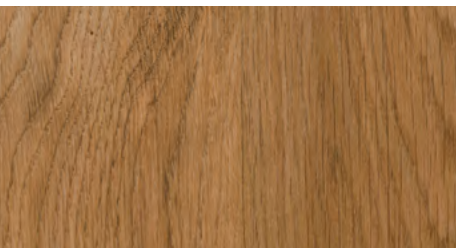

831
winchester

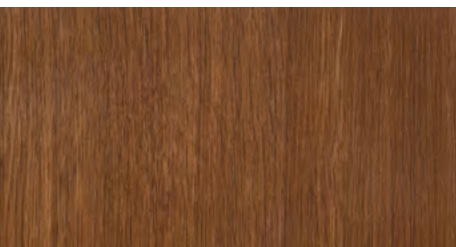

832
honey oak

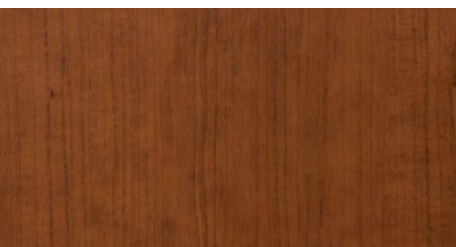

833
soft cherry

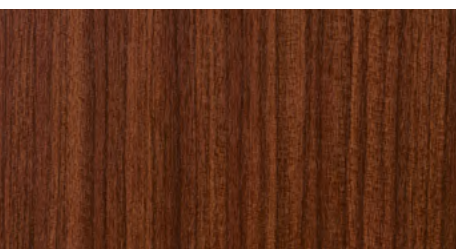

834
macore



835
weisbach eiche

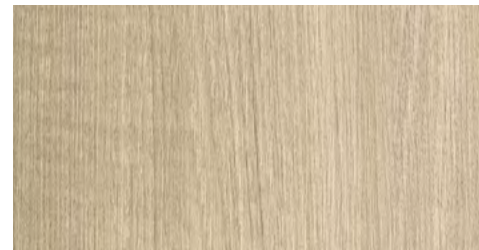

836
mountain oak

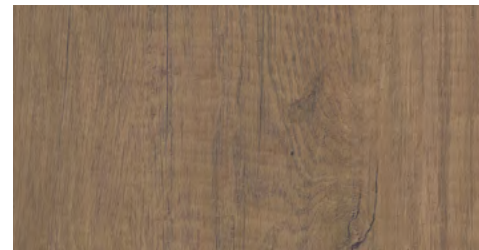

837
siena

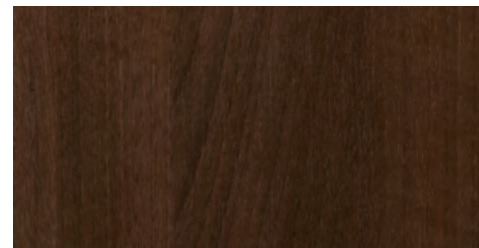

838
mooreiche

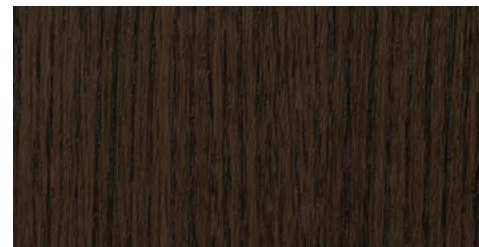

815
cristal white ash



816
cremeweiß

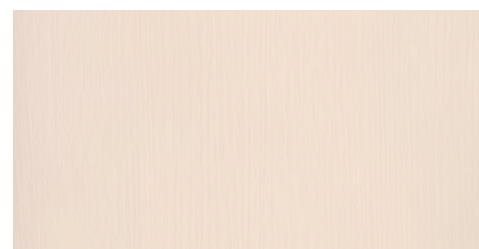



817
hellelfenbein

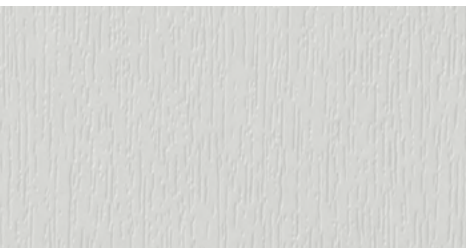

818
lichtgrau



819
grau

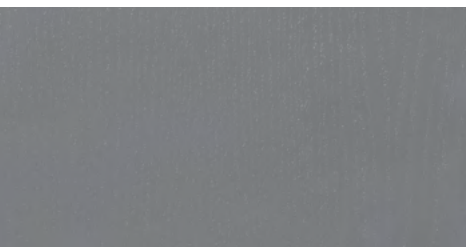

820
kensington grau

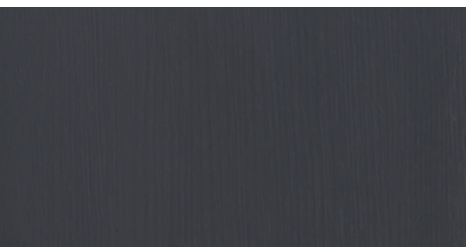

821
anthrazitgrau



822
windsor



823
balmoral



824
dunkelrot



825
weinrot



826
dunkelgrün



827
braun

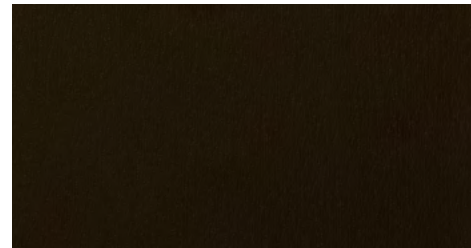

828
schwarzbraun

+

selekta Renolit
mountain oak - 836



Zubehör

Anfangs- und Aufsetzprofile

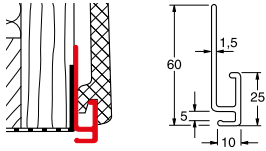

Anfangsprofil N + F

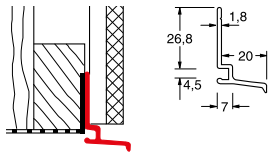

Aufsetzprofil

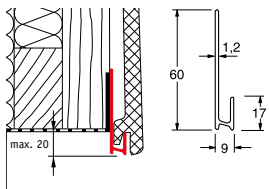

Anfangsprofil P

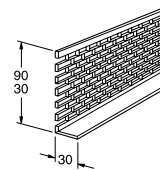

Lüftungsprofil

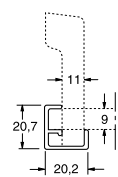

Kanten-Abschlussprofil 2

Eckübergänge

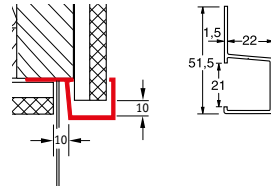

Anschlussprofil F

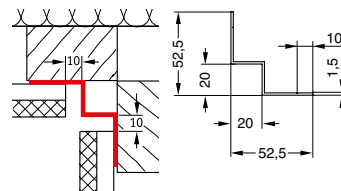

Alu-Inneneckprofil

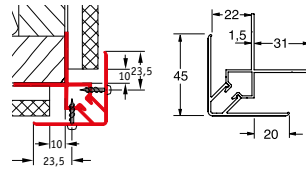

Außenecke C

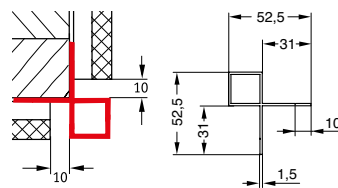

Alu-Außeneckprofil



Mehr Informationen unter:
www.werzalit.com

Hier finden Sie die aktuelle
Montageanleitung.

Stoßfugen

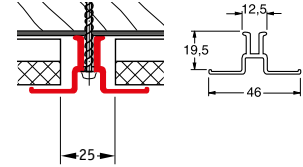

Abdeckprofil

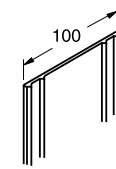

Fugenband

Profilabschlüsse

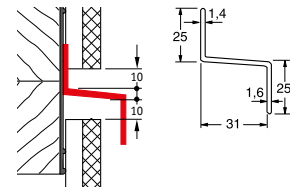

Z-Profil 1

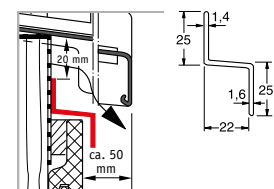

Z-Profil 2

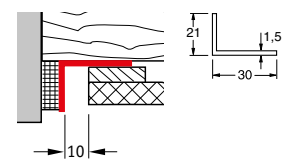

Abdeckwinkel 30/20

Verlegemöglichkeiten

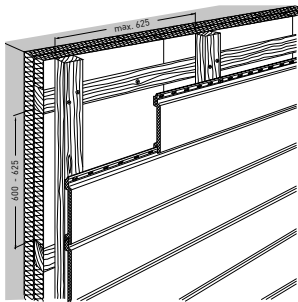

1. Horizontale Verlegung

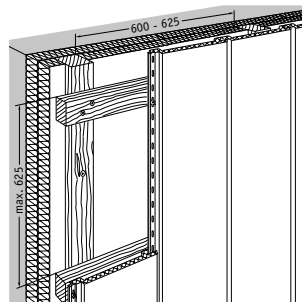

2. Vertikale Verlegung

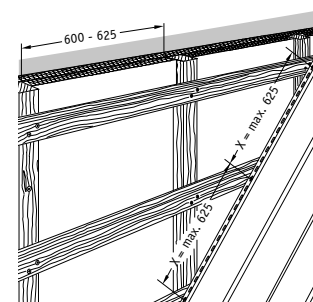

3. Diagonale Verlegung

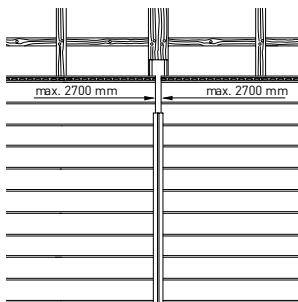

4. Horizontale Verlegung mit vertikaler Fuge,
mit Abdeckprofil verkleidet

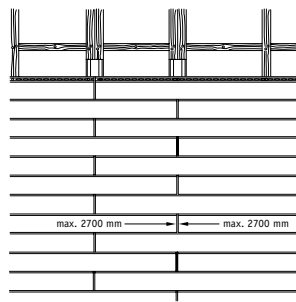

5. Horizontale Verlegung im
Schiffsverband

Passend zum selekta Fassadenprofil bietet WERZALIT ein umfangreiches korrosionsbeständiges Zubehörprogramm, das individuellen Ansprüchen mit ansprechenden Detaillösungen am Bau gerecht wird. Außerdem stehen große Befestigungsabstände bis max. 625 mm, eine montagefertige Nut- & Federverbindung und vorgestanzte Befestigungslöcher für die Fassadenschrauben für eine unkomplizierte und schnelle Montage und somit für große Wirtschaftlichkeit.

Bekleidungsplatten square

Große Flächen für große Architektur





+

Bekleidungsplatte
square - rain - 511

+

Bekleidungsplatte
square - eternal iron - 885

Die großflächige Fassade

WERZALIT square ist die Fassadenplatte, die in der modernen Fassadengestaltung für Aufmerksamkeit sorgt. Die beidseitig beschichteten Platten sind in vier Materialstärken und drei Formaten lieferbar. Mit ihrem großzügigen Format eignet sich square nicht nur für die Bekleidung von Wohnhäusern, sondern auch für die Gestaltung von Industriefassaden. Fassadenplatten square stehen in der Standardausführung in der Brandschutzklasse Euroclass D-s1;d0 zur Verfügung, können auf Wunsch gegen Aufpreis jedoch auch in der Brandschutzklasse Euroclass B-s1;d0 geliefert werden.

Einfach in der Verarbeitung, vielseitig in der Montage

In der Verarbeitung verhält sich die square Bekleidungsplatte wie Holz. Sie lässt sich nieten, schrauben und kleben. Sie kann sichtbar oder verdeckt befestigt und auf Holz- oder Metallunterkonstruktionen angebracht werden.



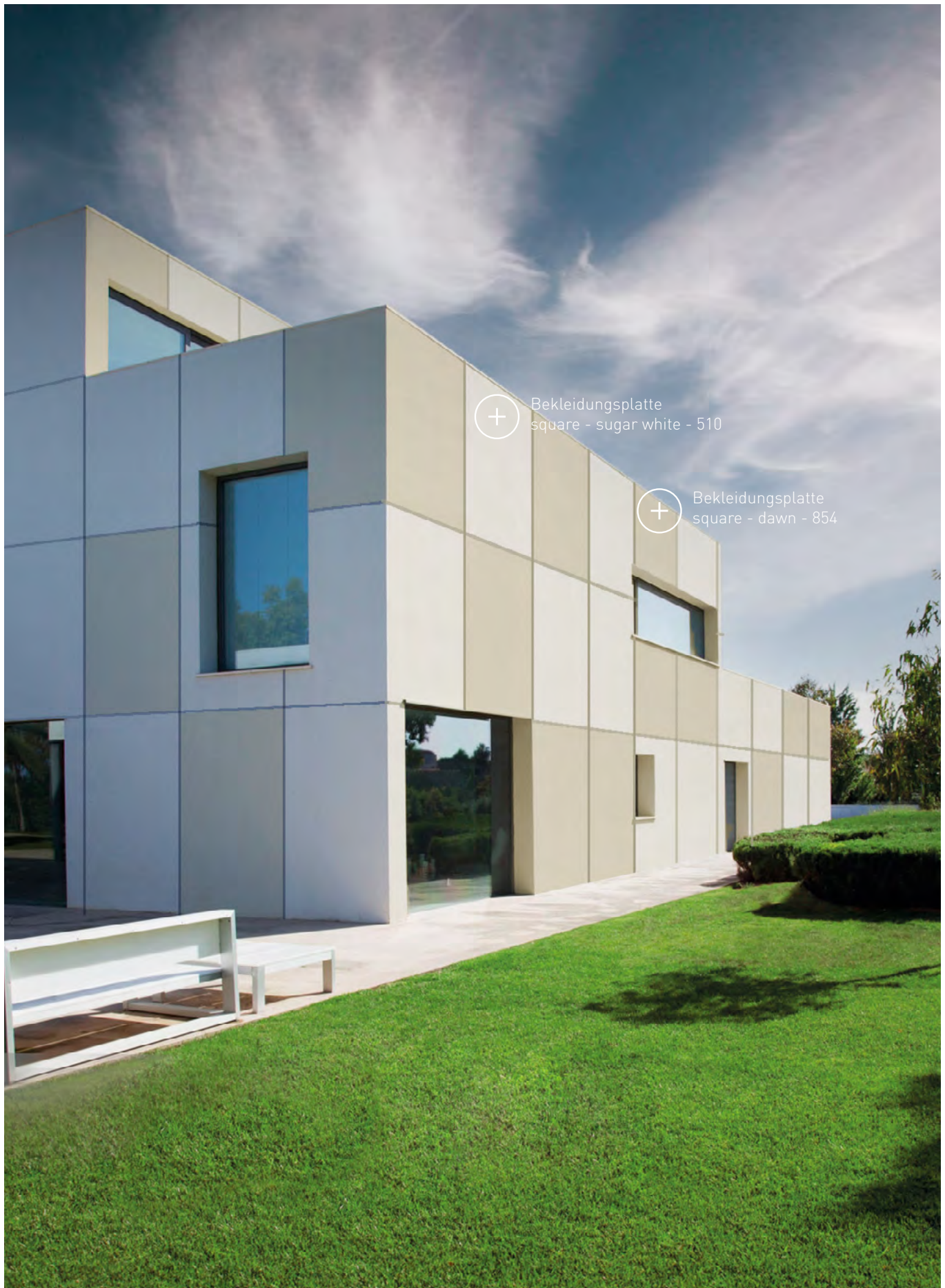

square

Für flächige Fassadenbekleidungen. In drei unterschiedlichen Formaten bis max. 3650 x 1320 mm lieferbar. Beidseitig dekorativ beschichtet in den Farblinien Universal, Fantasy, Wood oder Stone. Werkseitige Fixmaßzuschnitte möglich.

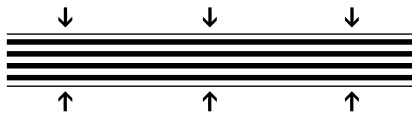

Mit speziellem Harz imprägnierte Zellulose-/Kraftpapierbahnen werden unter hohem Druck und Temperatur zu einer homogenen Platte verpresst (HPL).

Größen

2180 x 1020 x 6/8/10/12 mm
Brandschutzklasse
DIN EN 13501 D-s1;d0*
DIN EN 13501 B-s1;d0**



3050 x 1320 x 6/8/10/12 mm
Brandschutzklasse
DIN EN 13501 D-s1;d0*
DIN EN 13501 B-s1;d0**



3650 x 1320 x 6/8/10/12 mm
Brandschutzklasse
DIN EN 13501 D-s1;d0*
DIN EN 13501 B-s1;d0**



Zubehör

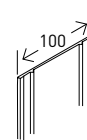

Fugenband

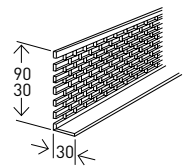

Lüftungsprofil

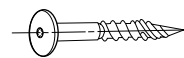

Universalschraube
H 6 x 45
Zugelassen bis 8 m
Gebäudehöhe



Abdeckkappe

*) Standard: Euroclass DIN EN 13501 D-s1;d0

**) Optional: Euroclass DIN EN 13501 B-s1;d0

Weitere Stärken auf Anfrage.

Unifarben



510
sugar white

518
ivory

512
silver grey

515
telegrey

516
tin

531
sunny

572
lime

553
blue ice

Fantasy



853
traffic white

514
pearl white

854
dawn

511
rain

855
dove grey

529
antilop

863
clear teal

521
shadow

square



856
north sea



542
infinity



513
storm



857
chocolate



517
ebony

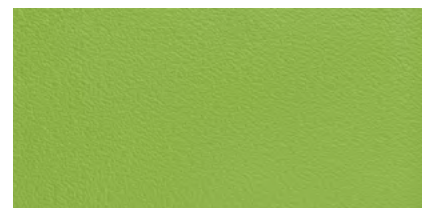

866
parrot



530
beaver

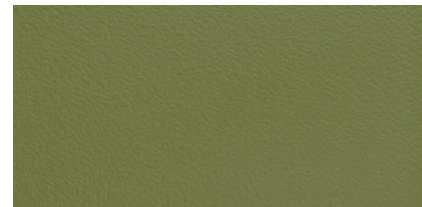

867
moss



551
navy

Wood
↓



877
unique elm



861
port



873
washy elm



858
brick

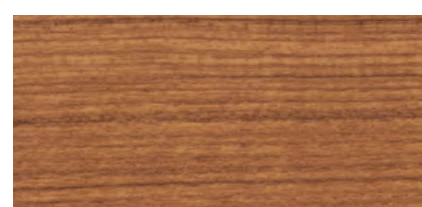

584
sun teak



538
zinnia

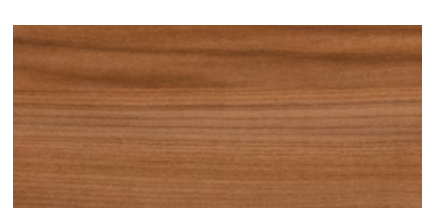

882
piave cherry



585
delight cherry



878
diego oak



879
pablo oak

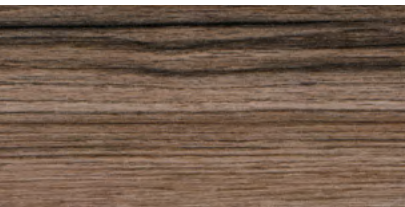

880
delicious oak

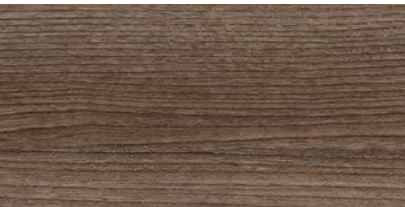

881
novara elm

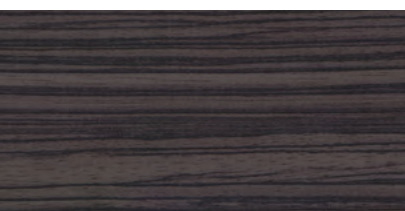

883
zebrano nightfall

Stone

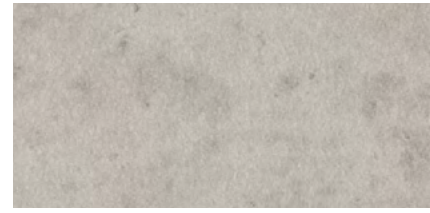

884
cloudy cement



885
eternal iron



886
patina rock



887
moon rock

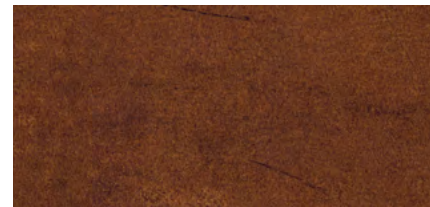

888
corten



889
rubi limescale





selekta REFINE
Colorpan reinweiß - 701



werzalit[®]
beständig seit 1923.



Weitere Infos

finden Sie unter www.werzalit.com
oder per Mail unter info@werzalit.com

WERZALIT Deutschland GmbH
Bahnhofstraße Gernrode 45
37339 Gernrode

+49 (0) 360 7648 - 0
info@werzalit.com



Fensterbänke | Fassaden | Balkone | Tische | Schichtholz | Formteile

Alle Rechte vorbehalten. Sämtliche Texte, Bilder, Grafiken und andere, hier veröffentlichte Informationen, unterliegen dem Copyright/Urheberrecht und anderen Gesetzen zum Schutz geistigen Eigentums der WERZALIT Deutschland GmbH. Jegliche Form der Vervielfältigung, die Zugangsmöglichkeit Dritter, Verbreitung, Speicherung, Änderung und die Wiedergabe der Inhalte für kommerzielle Zwecke sind ohne schriftliche Genehmigung der WERZALIT Deutschland GmbH ausdrücklich untersagt. Gerne stellen wir Ihnen Original-Handmuster zur Verfügung.

Alle in der Broschüre dargestellten Farben/Dekore können aus drucktechnischen Gründen von den Originaltönen abweichen.

90.013.400
Version: 02/2026