



Massivholzpaneele

HunterDouglas

DECKENSYSTEME

Innovative Produkte für innovative Projekte



Oben : Abingdon Sports Centre, Abingdon, United Kingdom
Architekt: Buttress, Fuller, Alsop, Williams
Produkt : Linear open system 15 x 92 mm
Holz : American yellow poplar

Umschlag : Terminal Puerto BCN Barcelona, Spain
Architekt : Grupo JG
Produkt : Linear open system 15 x 70 mm
Holz : European pine coloured

ECHTES HOLZ, MODERNES DESIGN

Lassen Sie Ihren Vorstellungen freien Lauf, entwickeln Sie die beeindruckendsten Massivholzdecken mit dem offenen Holzpaneel-System von Hunter Douglas. Das System lässt Ihnen beim Design von Innen- und Außenanwendungen allergrößte Freiheiten. Dank einem speziell entwickelten Tragesystem können ohne Probleme konkave, konvexe und wellenförmige Abschnitte erstellt werden.

Hunter Douglas Holzpaneeldecken haben führende Architekten in ganz Europa bei der Realisierung bedeutender Projekte wie Flughäfen, Universitäten, Krankenhäuser, Schwimmbäder und Bürogebäude inspiriert.



SYSTEME & DESIGN 2 - 5

HOLZARTEN 6 - 7

PRODUKT
UND SYSTEM
SPEZIFIKATIONEN 8 - 11

Makellose Details Endlose Möglichkeiten

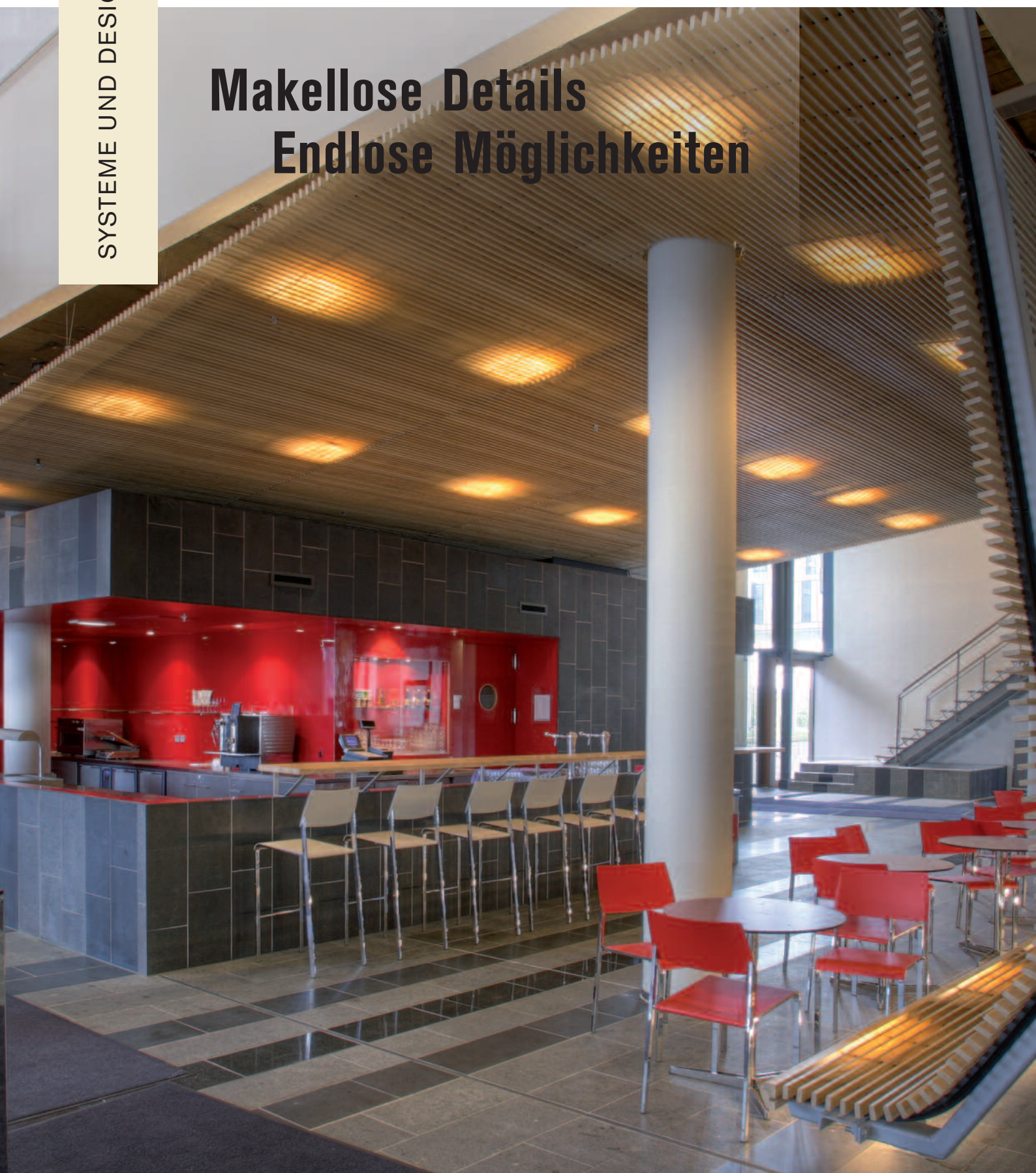

SYSTEME UND DESIGN

Lineare Holzdecken von Hunter Douglas gibt es in drei Grundausführungen: Linear offen, linear geschlossen und Raster. Hieraus ergeben sich nahezu unendlich viele Designmöglichkeiten.

- Linear in Standardbreite, offen oder geschlossen, Innen- oder Außenanwendung
- Linear mit variabler Breite, Innen- oder Außenanwendung
- Raster, Innen- oder Außenanwendung
- Konkave, konvexe oder Wellenformen
- Horizontale, vertikale oder schräge Decken

Die Designs sind in vielen verschiedenen Holzarten erhältlich. Nachdem der Architekt sich für ein bestimmtes Design entschieden hat, kann Hunter Douglas ihn dabei unterstützen, seine Vision zu realisieren.



Oben : Conservatorium Amsterdam, the Netherlands
Architekt: De Architecten Cie, Amsterdam
Produkt : Linear open system 15 x 74 mm
Holz : American Red Oak

Unten : Cultureel Centrum Alblasterdam, the Netherlands
Architekt: Abrahamse De Kock Architecten BNA Dordrecht
Produkt : Grid system 6-40-15-35
Holz : African Ayous

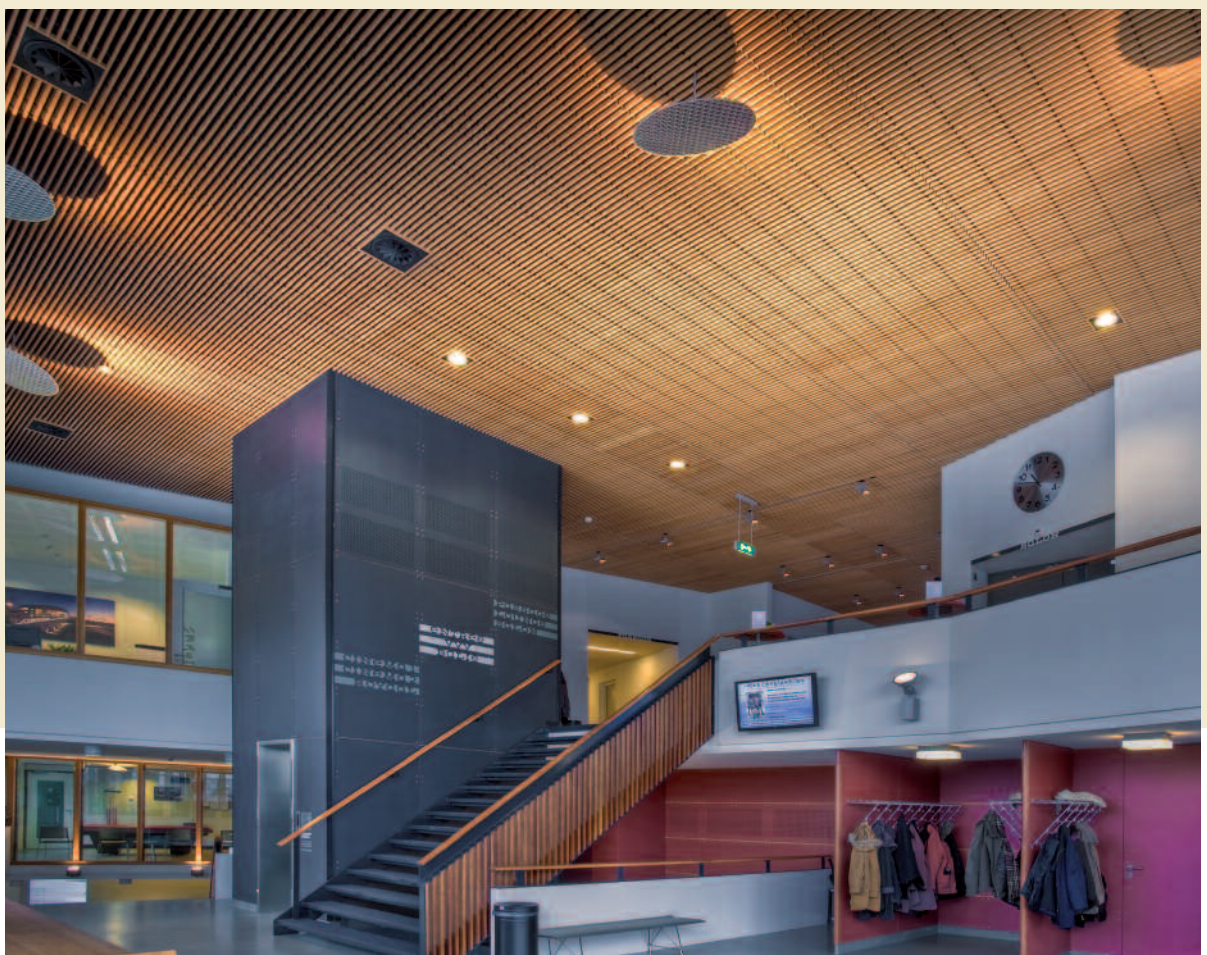



OFFENE UND GESCHLOSSENE PANEELDECKEN

Massivholzdecken von Hunter Douglas können in offenen oder in geschlossenen Ausführungen realisiert werden, als fest montiertes oder als abnehmbares System, mit einfachem Zugang zum Deckenhohlraum.

Die Konstruktion der Decke stellt sicher, dass die Paneele immer gerade und eben bleiben, auch in großen, flachen Bereichen, bei Außenanwendungen und Anwendungen in Schwimmbädern.





Links : Union Square, Aberdeen, UK
Architekt: BDP
Produkt : Solid Linear system combined with Grid system
Wood : Western Red Cedar

RASTERSYSTEM

Das offene Raster-System besteht aus Massivholzpaneelen, die mit Stiften aus anodisiertem, schwarzem Aluminium oder mit flexiblen Stiften miteinander verbunden werden. Optional sind die Stifte aus blankem, anodisiertem Aluminium oder aus Massivholz lieferbar.

Das spezielle Stecksystem garantiert eine nahtlose Ausrichtung der Paneele. Die abnehmbaren Paneele sind mit Klemmen am schwarzen Metallraster befestigt.



Oben : Wine Cellar, Barcelona, Spain
Architekt: Pilar Libano
Produkt : Grid system
Holz : Western Red Cedar

HOLZARTEN

Es steht eine große Palette von Holzarten zur Wahl, von dunklen, warmen Farben wie Western Red Cedar, Merbau oder Mahagoni bis zu hellen Holztönen wie Pappel, Ahorn oder Abachi. Auf Anfrage können wir nahezu jede Art von Holz liefern, die Ihr Design verlangt. Das Holz kann transparent lackiert oder in jeder Farbe gebeizt werden.

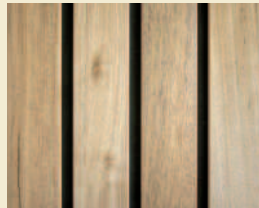

Abachi

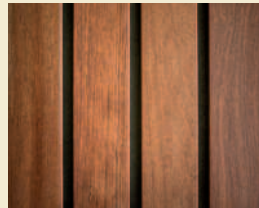

Cambara

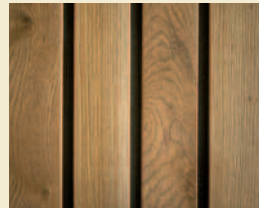

Eiche



Esche

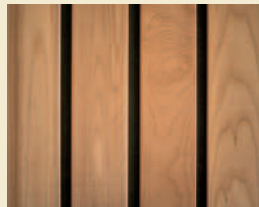

Steamed Beach

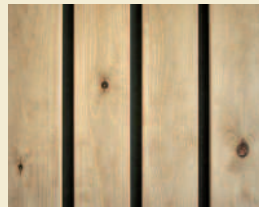

Europ. Kiefer

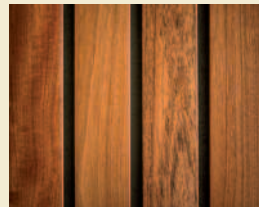

Jatoba

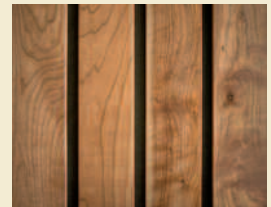

Kirsche

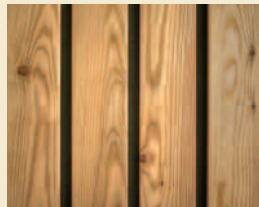

Lärche



Mahogany

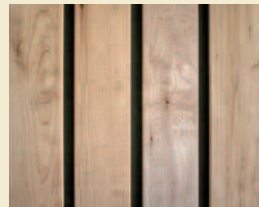

Ahorn

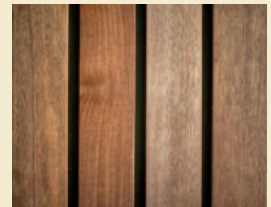

Meranti

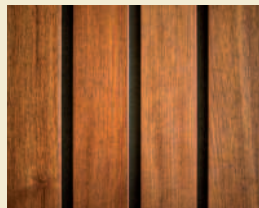

Merbau

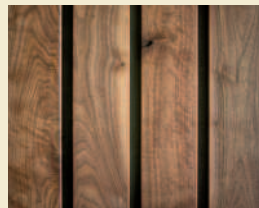

Wallnuß

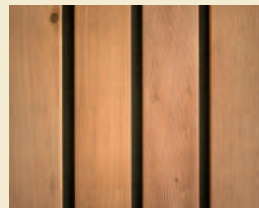

Oregon Pine



Pappel

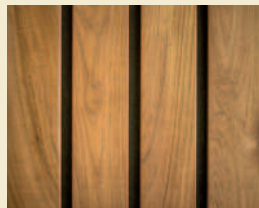

Teak

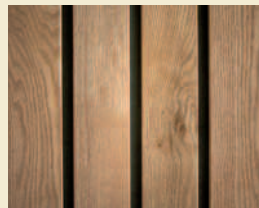

Weißbeiche



Western Red Cedar

NATÜRLICHES MATERIAL

Massivholz zeichnet sich durch natürliche und authentische Eigenschaften wie Maserung, Rillen und Farbvariationen aus.

Diese Eigenschaften sind auch in der Holzdecke zu erkennen und sorgen für eine natürliche, schöne und lebendige Oberfläche.

QUALITÄT

Hunter Douglas verwendet für seine Holzpaneeldecken nur Hölzer von bester Qualität. Vom Rohholz bis zur fertigen Decke vollzieht sich der gesamte Produktionsprozess auf modernsten, computergesteuerten Maschinen und unter strengster Kontrolle, um ein Produkt von höchster Qualität herzustellen. Architekten und Bauunternehmer können sich auf unser Wissen und unseren Sachverstand bei der Wahl der Materialien für unsere Decken verlassen.



Auf Anfrage kann auch Holz mit FSC-Gütezeichen angeboten werden, wenn es in der gewünschten Holzart lieferbar ist.



Produkt- und Systemspezifikationen

PANEELDECKEN

Holzpaneeldecken von Hunter Douglas bestehen aus Holzpaneelen, die mit Clips an einer Metallunterkonstruktion befestigt werden. Holzpaneeldecken gibt es in zwei Grundausführungen: Linear offen und Linear geschlossen.

1. LINEAR OFFEN

Paneele für das lineare, offene System sind in den folgenden Breiten lieferbar (in mm).

* Standard; andere Module auf Anfrage

STANDARDBREITEN (MM):

Modul	Paneelbreite	Dicke	Fugenbreite
75	63	15	12
82,5	63,5	15	19
85	70	15	15
89	70	15	19
101,6	82,6	15	19
105	92	15	13
111*	92	15	19
125	110	15	15
135*	116	15	19

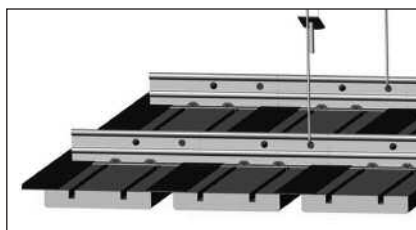

Deckenmontage



Wandmontage

VARIABLE BREITEN

Im linearen, offenen System können Paneele mit unterschiedlichen Breiten kombiniert werden.

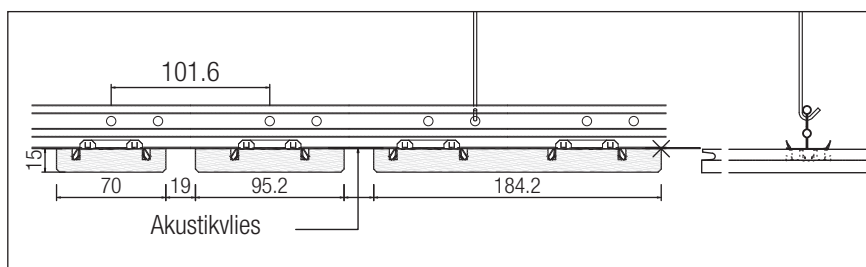

2. LINEAR GESCHLOSSEN

Im linearen, geschlossenen System greifen die Paneele ineinander und bilden so eine geschlossene Fläche.

STANDARDBREITEN (MM):

Modul	Paneelbreite	Dicke	Fugenbreite
89*	96	16	-
111	118	16	-

*Andere Größen auf Anfrage

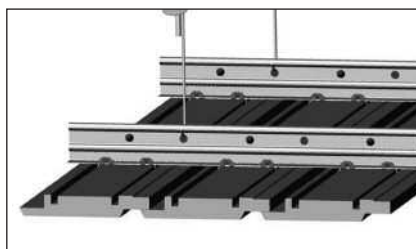

Deckenmontage

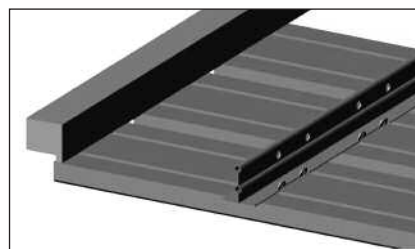

Decke mit Randanschluß

Produkt- und Systemspezifikationen

3. LINEARE, GEBOGENE DECKE

Lineare geschlossene und offene Systeme können leicht auch als konkave, konvexe oder wellenförmige Decken angebracht werden. Die Schiene wird hierbei im Werk in die angegebene Form gebracht.

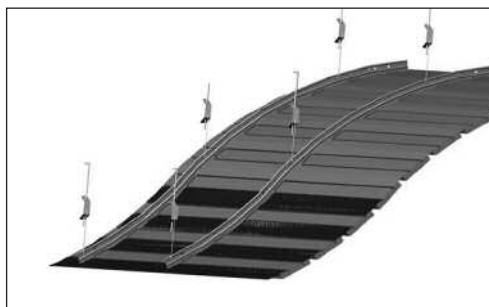

Gebogene Decken

4. LINEARE BESCHAFFENHEIT DER PANEELE

Die Holzpaneele sind in verschiedenen Breiten und Längen lieferbar.

Die Mindestbreite beträgt bei offenen Decken 63 mm, bei geschlossenen 96 mm. Für beide Deckentypen ist die Höchstbreite 180 mm. Die Dicke der Paneele ist mindestens 15 mm. Sie können ab Werk mit Akustikvlies versehen werden. Bis zu 50% der Deckenoberfläche kann abnehmbar sein.

Verbindung in der Längsrichtung

Die Paneele werden, wo nötig, an den Längsseiten mit Nut- und Federverbindungen gekoppelt. Die Fuge wird mit einem Stift aus Edelstahl verstärkt, der auf der Rückseite des Paneels angebracht ist.

5. AKUSTIK

Mit Holzpaneeldecken lassen sich verschiedene akustische Effekte erzielen, je nach Nutzung des Raums, für den die Decke entworfen wird. Die Decke kann mit einem akustischen Vlies hinterlegt werden. Hierdurch werden die Fugen zwischen den Paneelen geschlossen und die Schalldämmung verbessert. Mit einer wellenförmigen oder unterbrochenen Formation kann der Grad der Schalldämmung erhöht werden. Paneele können für Außendecken oder eine stärkere Schalldämmung auch mit einem Sperrholz-Einsatz geliefert werden.

In der Tabelle sind die Ergebnisse der akustischen Tests einer offenen Holzpaneeldecke angegeben, die mit einem Akustikvlies von 20 mm Dicke, 90 Kg/m³ Schalldämmung versehen ist.

Frequenz (Hz)	125	250	500	1.000	2.000	4.000
Schallabsorptionskoeffizient	0,57	0,83	0,76	0,65	0,47	0,33
NRC-Wert	0,70					

Die Werte sind abhängig von Oberfläche, Deckentyp und Deckenhohlraum

Produkt- und Systemspezifikationen

RASTERSYSTEM

Das Rasterystem besteht aus massiven Holzlamellen, die mit Stiften aus anodisiertem, schwarzem Aluminium oder mit flexiblen Stiften miteinander verbunden werden. Optional sind die Stifte aus blankem, anodisiertem Aluminium oder aus Massivholz lieferbar. Feste Aluminium oder Holzstifte werden bei ebenen Deckenflächen verwendet, flexible bei gebogenen Decken. Der Ersteller der Baubeschreibung hat bei den Lamellenmaßen einen flexiblen Spielraum. Die offene Rasterdecke ist besonders dort sinnvoll, wo eine starke Schalldämmung erwünscht ist.

GEBOGENE UND ANDERE AUSFÜHRUNGEN

Die Lamellen können horizontal, vertikal oder, dank flexibler Stifte, in einer Kurve angebracht werden.

KONSTRUKTION

Der Stift wird durch die Lamellen gedrückt und auf der Rückseite fixiert. Die Breite der Rasterlamellen hängt vom jeweiligen Gebäude ab. Für ein unauffälliges Erscheinungsbild der Unterkonstruktion sind Schienen, Stifte und Clips schwarz lackiert.

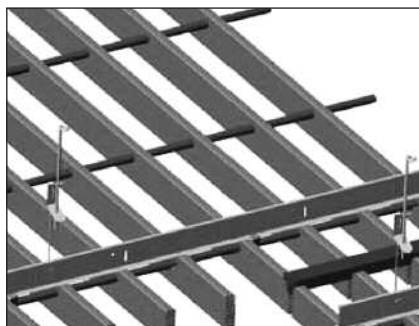

Deckenmontage

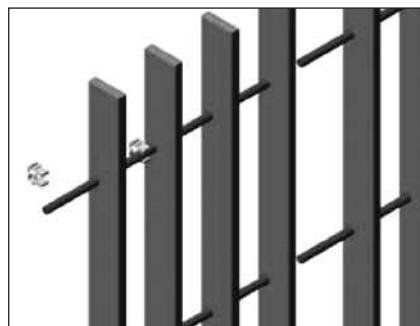

Wandmontage

MABE

Eine Rasterdecke hat maximal eine Länge von 3300 mm. Die Paneelbreite liegt zwischen 300 und 400 mm, je nach genauem Lamellenmaß und -anordnung. Der mittlere Abstand der Lamellen muss mindestens 15 mm betragen, bei einer maximalen Höhe der Lamellen von 35 mm. Wenn die Lamellenhöhe mehr als 35 mm beträgt, ist das Mindestmaß 20 mm.

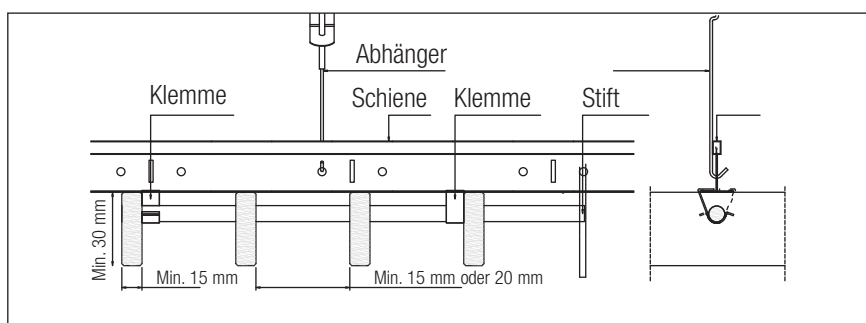

Der Abstand zwischen den Stiften beträgt 300 mm. Die Paneele sind mit einer Nut- und Federverbindung gekoppelt, wodurch die Fuge nicht zu sehen ist. Zwischen den Paneelen entsteht ein 10 mm breiter Spalt.

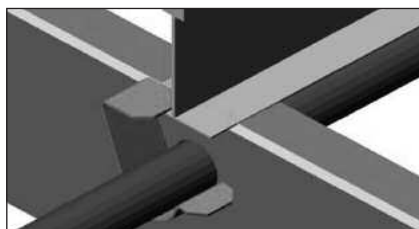
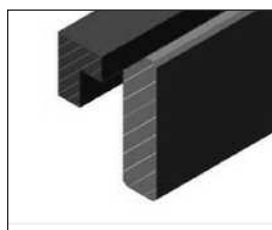

BEISPIELE FÜR PANEELTYPEN

Die maximale Länge eines Paneels beträgt 3.300 mm, je nach Holzart und Design.

Die Stifte haben einen Durchmesser von 12 mm. Optional auch mit einem Durchmesser von 20 mm lieferbar.

Paneel-typ	Leiste	Fugen-breite	Leisten-breite	Leisten-höhe	Paneel-breite
05-45-15-31	5	45	15*	31*	300
07-20-30-35	7	20	30	35	350
10-20-15-55	10	20*	15*	55	350
08-17-30-31	8	15*	30	31*	360

*Hierbei handelt es sich um Minimalgrößen.

Allgemeines

AUSSENDECKEN, DECKEN IN SCHWIMMBÄDERN UND SPORTHALLEN

Außendecken, Decken in Schwimmbädern und Sporthallen sind als Paneeldecke aus nicht abnehmbaren Modulen. Es kann aber Zugang zum Deckenhohlraum ermöglicht werden. Eine spezielle Lackierung schützt das Holz gegen starke Feuchtigkeit. Holzpaneele sind außerdem stoßfest und aus diesem Grund sehr beliebt für Sporteinrichtungen.

OBERFLÄCHENBEHANDLUNG

Die Holzpaneele können mit Klarlack gestrichen oder in fast jeder Farbe gebeizt werden. Die Paneele können rundum behandelt werden, um sie gegen Feuchtigkeit zu schützen. Standardpaneele können ohne Probleme einer relativen Feuchtigkeit von bis zu 70% ausgesetzt werden.

OPTISCHE EIGENSCHAFTEN

Das Aussehen von Holzpaneeelen kann sich durch Sonneneinstrahlung verändern.

FEUERHEMMUNG

Die Brandsicherheit ist bei Holzdecken eine wichtige Eigenschaft. Die Paneele werden mittels Vakuumdruckmethode feuerhemmend imprägniert. Lineare Holzdecken entsprechen der europäischen CE-Klassifizierung, SBI-Test, Klasse B. Der Filzstreifen am Rand erfüllt die höchsten Brand-schutzanforderungen für Textilien, F1.

MONTAGE

Die Paneele sind ab Werk mit einem Filzstreifen entlang einer Längsseite versehen, und die Schienen verfügen über Clips für die gewählten Module. Vor Ort werden die Schienen montiert und mit verzinkten Winkeln an der Decke befestigt. Die Holzpaneele werden mit einem speziellen Werkzeug an den Clips auf den Schienen angebracht. Die relative Feuchtigkeit sollte nicht mehr als 65% betragen, und das Gebäude sollte wasserdicht sein. Die Holzpaneele dürfen nicht direkt am Einbauort gelagert werden.

WARTUNG, BETRIEB

Wartung: Mit Wasser und einem milden synthetischen Reinigungsmittel reinigen. Reparaturarbeiten: Zur Wartung kann über die abnehmbaren Bereiche der Deckenhohlraum erreicht werden.

MATERIAL

Holzpaneele	Jede Holzart, die den qualitativen Anforderungen für eine Holzpaneeldecke entspricht
Holzfeuchte	8-12% bei Auslieferung
Aufhängungssystem	Stahl, sendzimir-verzinkt
Filzstreifen	Nicht brennbar. Der Akustik-Filzstreifen ist luftdurchlässig
Klemmen	Gehärteter und phosphatierter Stahl, fest oder abnehmbar
Klemmschienen	Sendzimir-verzinktes Stahlprofil mit Kerben für die Klemmen

ANWENDUNG IM AUSSENBEREICH:



Bei der Anwendung im Außenbereich sind schwierige Bedingungen wie Wind, Regen, Schnee, Schmutz, Vandalismus und UV-Strahlung zu berücksichtigen. Unsere besondere Oberflächenbehandlung und unsere Windschutzsysteme garantieren Langlebigkeit bei Anwendungen wie Überdachungen, Einkaufszentren und Eisenbahn-/U-Bahnstationen.

HUNTER DOUGLAS ARCHITEKTURPRODUKTE

In den letzten 50 Jahren konnten wir daran mitwirken, aus unzähligen innovativen Zeichnungen innovative Gebäude entstehen zu lassen.



Architekten, Designer, Investoren und Unternehmer aus aller Welt haben von der unvergleichlichen Produktentwicklung, den Dienstleistungen und der Unterstützung von Hunter Douglas profitiert. Wahrscheinlich haben Sie schon mehr von Hunter Douglas gesehen, als Sie glauben.

Mit großen Operation Centres in Europa, Nordamerika, Lateinamerika, Asien und Australien haben wir an Tausenden von Flaggschiffprojekten mitgewirkt, von Groß- und Einzelhandelsbauten bis hin zu großen Transitcentern und Regierungsgebäuden.

Die Architekten und Designer dieser Welt sind nicht nur unsere Partner, sie sind unsere Inspiration. Sie legen die Messlatte für Spitzenleistungen immer wieder ein Stückchen höher. Wir stellen die Produkte her, die ihren Visionen Leben einhauchen: Fensterabdeckungen, Deckensysteme, Sonnenschutz- und Fassadensysteme.



Unterstützung nachhaltiger
Forstwirtschaft
www.pefc.org



*Hunter Douglas Produkte und
Lösungen sind konstruiert um
das Raumklima zu verbessern
und Energie einzusparen.
Sie schaffen eine nachhaltige,
angenehme, gesunde und
produktive Umgebung.*



*Der Forest Stewardship Council ist
eine internationale, gemeinnützige
Organisation, welche 1993 gegründet
wurde. Ziel ist es Forderungen an
nachhaltige Entwicklung für Wälder
umzusetzen, unter Berücksichtigung
von sozialen, ökologischen und
wirtschaftlichen Aspekten bei der
Nutzung von Naturgütern.*

ARCHITEKTUR-SERVICE

Unsere Geschäftspartner profitieren von unserer umfassenden technischen Beratung und unseren Supportservices für Architekten, Entwickler und Monteure. Wir unterstützen Architekten und Entwickler mit Empfehlungen betreffend Materialien, Formen und Maße sowie Farben und Oberflächenqualitäten. Außerdem helfen wir Ihnen gern bei der Erstellung von Designvorschlägen, Visualisierungen und Montagezeichnungen. Unser Service für Monteure reicht von der Bereitstellung detaillierter Montagezeichnungen und -anweisungen bis zur Schulung und Beratung von Monteuren auf der Baustelle.



HunterDouglas

DECKENSYSTEME



HUNTER DOUGLAS ist eine Aktiengesellschaft und mit über 150 Unternehmen in mehr als 100 Ländern aktiv.

Der Ursprung unseres Unternehmens liegt im Jahr 1919 in Düsseldorf, Deutschland. Im Laufe unserer Geschichte haben wir Innovationen geschaffen, die die Industrie verändert haben, von der Erfindung der Aluminiumstranggussanlage über die Herstellung der ersten Aluminiumjalousien bis hin zur Entwicklung der neuesten hochleistungsfähigen Bauprodukte.

Heute beschäftigen wir in unseren Unternehmen mit großen Operation Centres in Europa, Nordamerika, Lateinamerika, Asien und Australien mehr als 16.500 Menschen.

Innovative Produkte für Innovative Projekte

Weitere Informationen

© Eingetragenes Warenzeichen - ein HunterDouglas® Produkt. DBGM. Konstruktionsänderungen vorbehalten. © Copyright Hunter Douglas 2012. Aus den Texten, Abbildungen und Mustern können keine Rechte abgeleitet werden. Änderungen ohne Vorankündigung vorbehalten bezüglich Material, Einzelteilen, Zusammenstellungen, Gestaltungen, Ausführungen, Farben etc. MX600W00

- Wenden Sie sich an unser Vertriebsbüro
- www.hunterdouglascontract.com

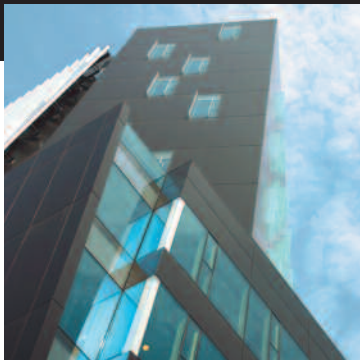
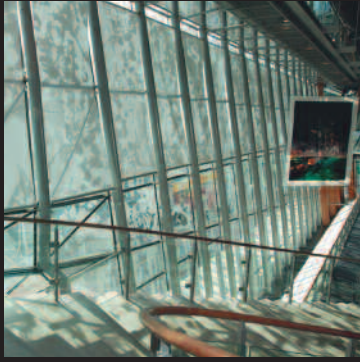

Austria
Belgium
Bulgaria
Croatia / Slovenia
Czechia
Denmark
France
Germany
Greece
Hungary
Ireland
Italy
Kazakhstan
the Netherlands
Norway
Poland
Portugal
Romania
Russia
Serbia
Slovakia
Spain
Sweden
Switzerland
Turkey
Ukraine
United Kingdom
Africa
Middle East

Asia
Australia
Latin America
North America

HUNTER DOUGLAS ARCHITEKTUR-SYSTEME GmbH

Erich-Ollenhauer-Straße 7

40595 Düsseldorf

Telefon: +49 - 0211 970 86 - 16

Telefax: +49 - 0211 970 86 - 20

E-mail : info@hd-as.de

www.hunterdouglascontract.com

HunterDouglas

WINDOW COVERINGS

CEILING

SUN CONTROL

FAÇADES