MEHRZWECKFENSTER

WOLFA – Mehrzweckfenster

für mehr Gestaltungsspielraum



Typ MDK, TOP, PLUS und Klickfix

- **Vielseitig**
- **Funktionell**
- **Komfortabel**
- **Maßgefertigt**

WOLFA

WOLFA-Mehrzweckfenster

Typ MDK - das vielseitige Fenster für alle Ansprüche

Unsere Mehrzweckfenster sind durch verschiedene Bautiefen und unterschiedliche Verglasungsvarianten die idealen Gestaltungselemente für Keller- und Nebenräume, Hobbywerkstatt oder Arbeitszimmer um diese flexibel, nutzbar und wohnlich zu machen.

So bietet z.B. das MDK De Luxe 82 einen besonders niedrigen Uw-Wert bis $0,84 \text{ W/m}^2\text{k}$, der es Ihnen nicht nur ermöglicht, wertvolle Heizenergie zu sparen und damit Heizkosten zu senken, sondern auch die Nutzung von Kellerräumen als zusätzlichen Wohnraum.

MDK De Luxe 82

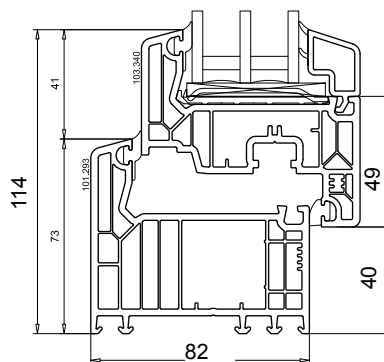

Beste
Wärme-
dämmung
bis $0,84$
 $\text{W/m}^2\text{k}$

- 82 mm Profiltiefe - ideal für effektive Wärmedämmung, einsetzbar für Neubau & Renovierung
- 7-Kammer-Profil sorgt für höchste Energieeffizienz und höchsten Wohnraumkomfort
- Kreatives Fensterdesign durch zahlreiche Farben
- serienmäßig 3-fach-Verglasung $U_g=0,6 \text{ W/m}^2\text{k}$ mit warmer Kante, $U_w\text{-Wert} = 0,845 \text{ W/m}^2\text{k}$
- Einbruchhemmende Pilzzapfenverriegelung Roto NT mit zwei Sicherheitsschließstücken als Basissicherheit

Typ MDK - die Fensterlösung vom Giebel- bis zum Kellerfenster



MDK De Luxe 70

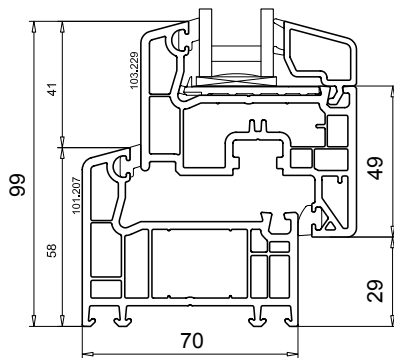

Das
Allround
Fenster

MDK 58

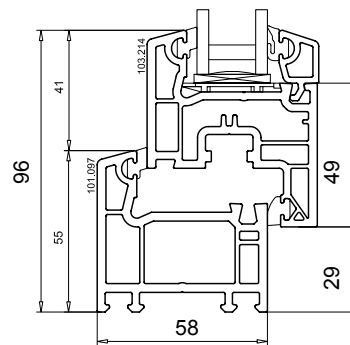

Schmaler
Rahmen
großer Licht-
einfall

- 70 mm Profiltiefe - ideal für effektive Wärmedämmung, einsetzbar für Neubau & Renovierung
- 5-Kammer-Profil mit 70 mm Bautiefe
- Kreatives Fensterdesign durch zahlreiche Farben
- 2-fach-Vergl. $U_g=1,1 \text{ W/m}^2\text{k}$, $U_w\text{-Wert} = 1,3 \text{ W/m}^2\text{k}$
3-fach-Vergl. $U_g=0,7 \text{ W/m}^2\text{k}$, $U_w\text{-Wert} = 1,1 \text{ W/m}^2\text{k}$
- Einbruchhemmende Pilzzapfenverriegelung Roto NT mit zwei Sicherheitsschließstücken als Basissicherheit

- Ideal für Garagen, Keller- und Nebenräume
- 3-Kammer-Profil mit nur 58 mm Bautiefe
- serienmäßig mit 2-fach-Verglasung $U_g=1,1 \text{ W/m}^2\text{k}$
- Einbruchhemmende Pilzzapfenverriegelung Roto NT mit zwei Sicherheitsschließstücken als Basissicherheit
- Lieferbar in Farbe weiß



Vielfältige Varianten

- Ausführung mit Zwangsbelüftung
- Ausführung mit Wäschetrockneranschluss NW 100 im Flügel
- Ausführung mit Schutzgitter
- Ausführung mit Sprossen

Verglasungsvarianten

Chinchilla, Silvit, Ornament 504, Altdeutsch K, Abstracto 187,
Drahtglas, Verbundsicherheitsglas (VSG 6 mm),
Einscheibensicherheitsglas (ESG 5 mm)

Lieferbare Größen

Mindestmaße Breite x Höhe: 50,5 cm x 35 cm oder
39,5 x cm x 44,5 cm

Maximale Maße Breite x Höhe: 120 cm x 100 cm

Zubehör

Siehe extra Rubrik Zubehör: MDK-, TOP- und PLUS-Fenster

Farbig beschichtete Schutzgitter

1,5 mm verzinkt, mit Quadratzentimeterlochung, gerade Reihe, bombiert oder plan



RAL 9010
Reinweiß

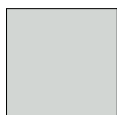

RAL 7035
Lichtgrau



RAL 7016
Anthrazitgrau



RAL 8014
Sepiabraun

Andere RAL-Töne auf Anfrage möglich!



Typ MDK mit Zwangsbelüftungsfügel



Typ MDK mit Wäschetrockneranschluss



Typ MDK mit Kreisausschnitt im Isolierglas



Farbvielfalt - Typ MDK 70 & MDK 82

Auch bei der Farbgestaltung müssen Sie bei Ihren neuen Fenstern keine Kompromisse machen. Mit vielen Farben und Holzdekoren können Sie leicht und einfach individuelle Akzente setzen.

Mehrzweckfenster **Typ MDK 58 und Typ TOP 58** werden serienmäßig nur in weiß produziert.



WOLFA-Einbruchschutzpaket Typ MDK



Anbohrschutz



Zusätzliche Sicherheitsschließzapfen (größenabhängig)



Zusätzliche Sicherheitsschließstücke (größenabhängig)



Abschließbarer Fenstergriff



Stahlamierung im Rahmen und Flügel

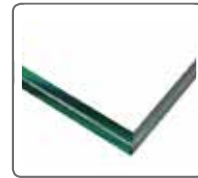

Verbund sicherheitsglas (VSG) 6 mm

Bereits in der Grundausstattung verfügen **WOLFA-Mehrzweckfenster** über eine erhöhte Einbruchhemmung durch eine Roto NT Pilzzapfenverriegelung mit zwei Sicherheitsschließzapfen als Basissicherheit.

Noch mehr Sicherheit bietet das **WOLFA-Einbruchschutzpaket** mit zusätzlichen Sicherheitsschließstücken und Pilzzapfen, die direkt in die Stahlaussteifungen verschraubt werden, Anbohrschutz und einer abschließbaren Griffolive.



WOLFA-Kippflügel Fenster Typ TOP

Das Fenster für landwirtschaftliche oder industrielle Zweckbauten

Universell
einsetzbar

- Kippflügel Fenster aus Kunststoff
- 58 mm oder 70 mm Bautiefe
- Verdeckt liegende Kippbeschläge komplett aus Kunststoff
- Beschlagsschrauben aus nicht rostendem V2A-Edelstahl
- Fenster können beliebig nebeneinander oder übereinander gekoppelt werden



Verglasungsvarianten

Standardverglasung WOLFA-Therm $U_g=1,1 \text{ W/m}^2\text{k}$ (24 mm)
Ornamentglas: Chinchilla, Silvit, Ornament 504, Altdeutsch K, Abstracto 187, Drahtglas, Verbundsicherheitsglas (VSG 6 mm),
Einscheibensicherheitsglas (ESG 5 mm)

Farbvielfalt - Typ TOP 70

Wählen Sie Typ TOP De Luxe 70, um gestalterisch aus einer Vielzahl an Farbdekoren Akzente zu setzen. Mehrzweckfenster Typ TOP 58 wird serienmäßig nur in weiß produziert.

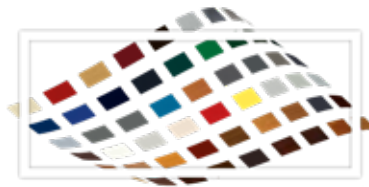

Lieferbare Größen

Mindetbreite 40 cm , Maximale Breite 130 cm
Mindesthöhe 40 cm, Maximale Höhe: 120 cm

Zubehör

Siehe extra Rubrik Zubehör: MDK-, TOP- und PLUS-Fenster



WOLFA-Mehrzweckfenster Typ PLUS

Das ideale Sanierungsfenster für die Mauerwerksmontage

un-
schlagbar
preiswert



Farben

Weiß, ähnlich RAL 9010 und Braun, ähnlich RAL 8019

Farbig beschichtete Schutzgitter

1,5 mm verzinkt, mit Quadratzentimeterlochung,
gerade Reihe, bombiert oder plan



RAL 9010
Reinweiß

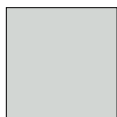

RAL 7035
Lichtgrau



RAL 7016
Anthrazitgrau



RAL 8014
Sepiabraun

Andere RAL-Töne auf Anfrage möglich!

- stabil, formbeständig und funktionssicher durch unverwüstlichen Hart-PVC
- großer Lichteinfall durch schlanken Rahmen
- mit 5,5 mm Einfachglas oder mit Isolierglas 15 bzw. 20 mm
- Wärmeschutzverglasung bis $U_g=1,2 \text{ W/m}^2\text{k}$ möglich
- leichte Bedienung und mit 2 oder 3 Öffnungsstellungen
- Problemloser Glaswechsel durch einen angeschraubten Glasfügelrahmen

Lieferbare Größen

Jede Breite und Höhe ab 25 cm bis Größe 125 x 100 cm

Verglasungsvarianten

Chinchilla, Silvit, Ornament 504, Altdeutsch K, Abstracto 187, Drahtglas, Verbundsicherheitsglas (VSG 6 mm), Einscheibensicherheitsglas (ESG 5 mm), Drahtglas 7mm einfach

Zubehör

Siehe extra Rubrik Zubehör: MDK-, TOP- und PLUS-Fenster



Typ PLUS
mit Zwangsbelüftungsflügel



Typ PLUS
mit Wäschetrockneranschluss

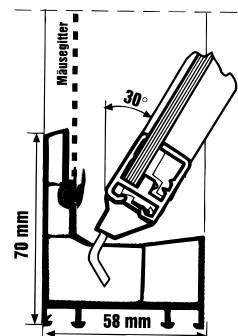

Profilquerschnitt Typ PLUS
Flügel in Kippstellung

Klickfix - die schnelle Fensterlösung

Klickfix bietet Ihnen eine schnelle Fensterlösung bei einfachster Montage. Ein Gegenwinkel greift von außen in den Einschubrahmen, verzahnt sich und fertig ist das Klicksystem.

Klickfix ist sowohl für Sandwich- und Paneelwände sowie für alle Wandstärken von 50 bis 120 mm geeignet.

Ausführungen & Größen:

Für unterschiedliche Anforderungen und Umgebungen wie Hallen, Stallungen, Innenräume. Setzen Sie gestalterische Akzente und wählen Sie aus vielen Farben. Wir fertigen auf Maß nach Kundenwunsch:

Festverglasung, Kippfenster, Drehkippfenster

Farbfolierungen
bei Klickfix 70 TOP
und Klickfix 70 MDK

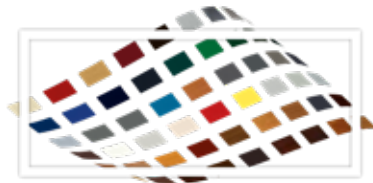

Vorteile auf einen Blick

- einfachste Montage
- kosten- und zeitsparend
- keine Silikonfugen
- keine unsauberen Ränder
- kein Verputzen



Einschubfenstersystem Typ PLUS

Schnell und einfach montiert

- 1 Fenster von innen in die Öffnung setzen, ausrichten und abdichten.
- 2 Gegenwinkel von außen einschieben. Das Klicksystem greift ineinander.
- 3 Mit einem Gummihammer den Gegenwinkel einpassen. Danach Schutzfolie abziehen und fertig.



Varianten

einfach
& fix
montiert!

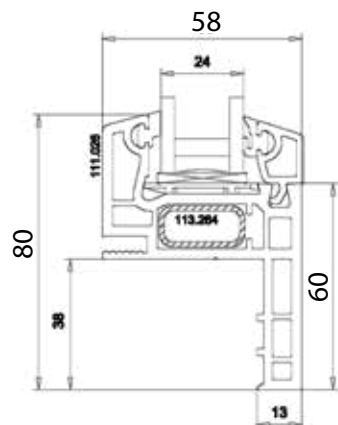

Typ Klickfix FIB TOP / MDK

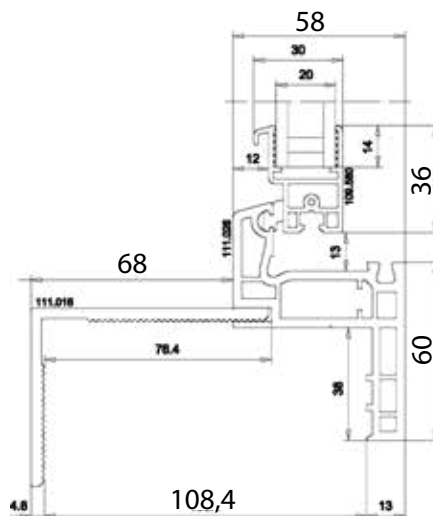

Typ Klickfix PLUS

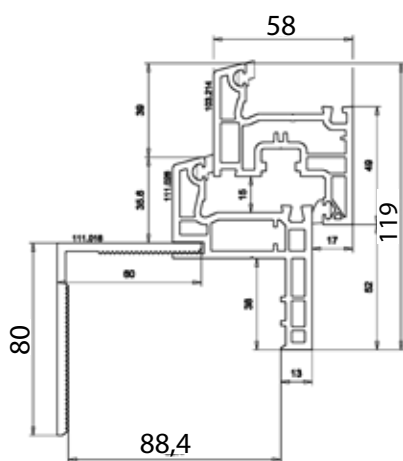

Typ Klickfix TOP / MDK

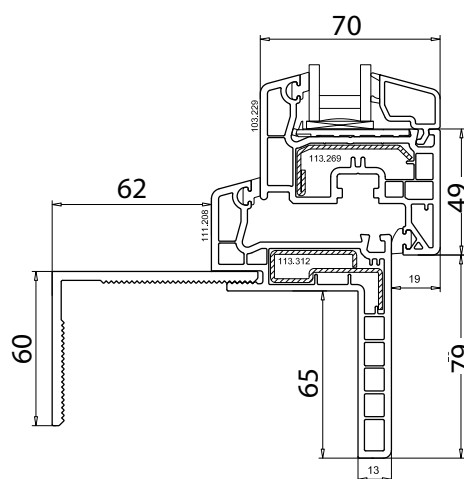

Typ Klickfix 70 TOP / MDK



Festverglasungen (FIB)

Das ideale Sanierungsfenster für die Mauerwerksmontage

Mehrzweckfenster Typ FIB in verschiedenen Bautiefen und Farben, alle handelsüblichen Ornamentverglasungen, Sicherheits- und Schallschutzverglasungen, Sprossen aller Art

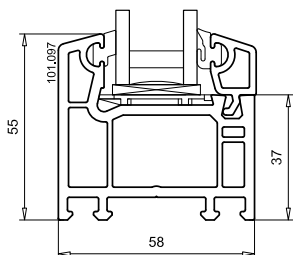

FIB Klassik 58

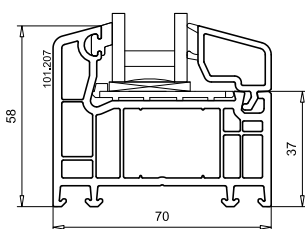

FIB de Luxe 70

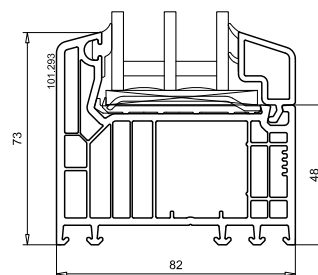

FIB de Luxe 82

Ideal für Keller- und Nebenräume

- 3-Kammer-Profil mit 82mm Profiltiefe
- lieferbar in Farbe weiß
- serienmäßig 2-fach-Verglasung $U_g=1,1 \text{ W/m}^2\text{k}$
- in allen handelsüblichen Größen

Hoher Wohnraumkomfort

- 5-Kammer-Profil mit 70mm Profiltiefe
- viele Dekorfarben lieferbar
- serienmäßig 2-fach-Vergl. $U_g=1,1$
3-fach-Verglasung, $U_g=0,7 \text{ W/m}^2\text{k}$
- in allen handelsüblichen Größen

Beste Wärmedämmeigenschaften

- 7-Kammer-Profil mit 82mm Profiltiefe
- viele Dekorfarben lieferbar
- serienmäßig 3-fach-Verglasung $U_g=0,6 \text{ W/m}^2\text{k}$
- in allen handelsüblichen Größen

Zubehör: MDK-, TOP- und PLUS-Fenster

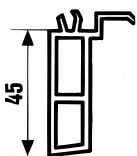

Fensterbankanschlussprofil 4,5 cm

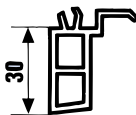

Fensterbankanschlussprofil 3 cm

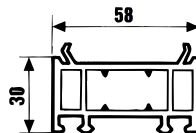

Blendrahmenverbreiterung 3 cm

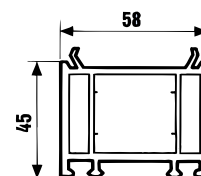

Blendrahmenverbreiterung 4,5 cm

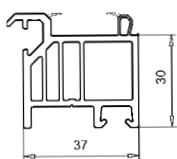

Fensterbankanschlussprofil 3 cm
Neubau

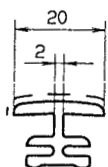

Kopplungsprofil 2mm



ALU-Außenfensterbänke: 150mm Ausladung, mit seitlichen Abschlüssen, A700, 22mm Putz. Andere Ausladungen, Farbtöne auf Anfrage lieferbar!

Gut zu wissen

WOLFA fertigt das Isolierglas selbst. Durch die Eigenproduktion können die Fenster auch kurzfristig auf Kundenwunsch mit speziellen Isoliergläsern ausgestattet werden. Neben den Standardwärmeschutzgläsern sind auch **Schallschutz- und Sicherheitsgläser** sowie viele verschiedene **Ornamentglasstypen kurzfristig lieferbar**.



Neue Produktionsanlage

Mit unserem modernen, vollautomatischen Zuschnittzentrum für Kunststoff können wir die Produktion Ihrer Fenster schnell und effektiv erledigen. Sie arbeiten genau nach Ihren Vorgaben und sorgen stets dafür, dass Ihre Wünsche exakt umgesetzt werden.

WOLFA Qualitätsfenster - Made in Germany -

Seit mehr als 30 Jahren fertigen wir hochwertige und maßgearbeitete Fenster und Türen. Mit unseren ausgewählten Materialien und zuverlässigen Lieferanten garantieren wir Ihnen Markenprodukte "Made in Germany".



Weitere WOLFA - Produkte rund um's Haus

- Für jede Anforderung die passende Lösung -

Zargenfenstersysteme
Einschubfenstersysteme
Stahlkellerfenster
Montagedämmelement
Lichtschachtsysteme
Entwässerungsrinnen



Zargenfenstersysteme



Einschubfenstersysteme



Stahlkellerfenster



Lichtschachtsysteme



Montagedämmelement



Entwässerungsrinnen

WOLFARTH
Bauelemente aus
Stahl + Kunststoff

Friedrich Wolfarth GmbH & Co. KG
Bauelemente aus Stahl und Kunststoff

Friedrich-Wolfarth-Straße 6
D-97990 Weikersheim-Neubronn
Telefon: +49 (0) 79 34 / 91 91-0
Telefax: +49 (0) 79 34 / 91 91-50
Internet: <http://www.wolfa.de>
E-Mail: mail@wolfa.de