

Granat 15
Dachziegel

BRAAS

Granat 15

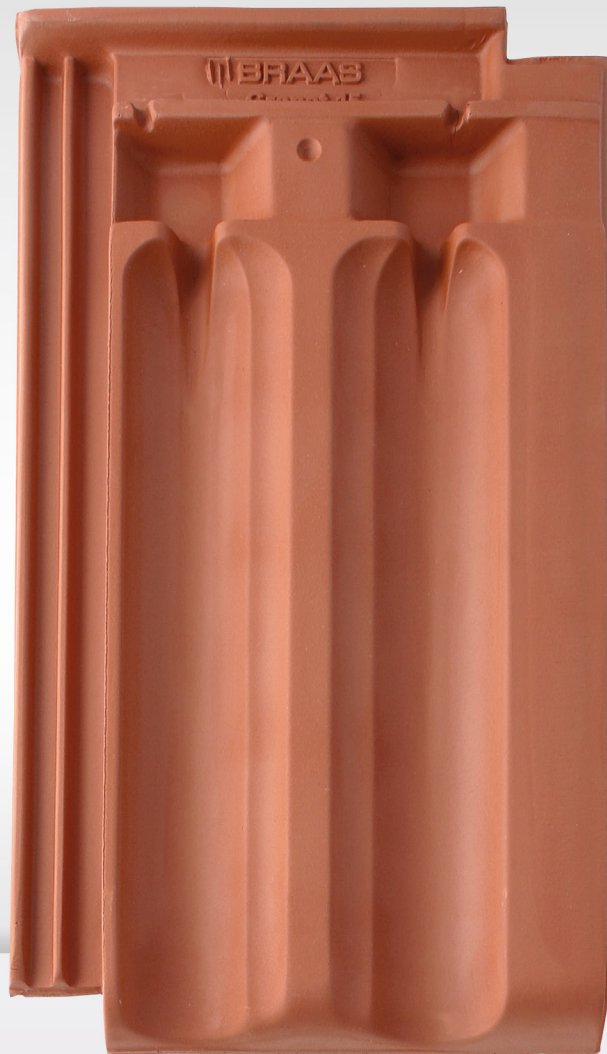

Part of **BMI**

bmigroup.de

Granat 15

Die Wasserbarriere im Kopfbereich verhindert den Eintrieb von Regen und Flugschnee.

Die doppelte seitliche Verfalzung schützt vor Eintrieb von Niederschlagsfeuchtigkeit.

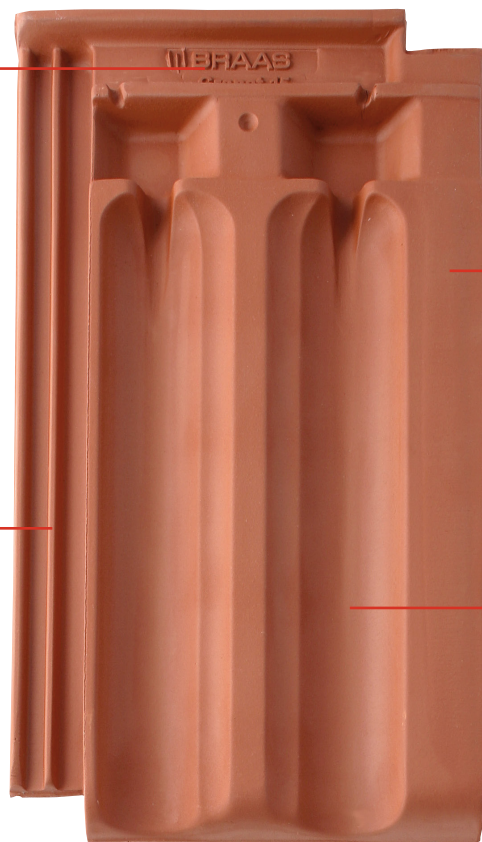

Historisches Dachziegelformat. Besonders für den Denkmalschutz geeignet.

Zwei tiefe Mulden sorgen für ein markantes Profil, das dem Dach einen ganz eigenen Charakter verleiht.

Granat 15, erhältlich in dieser Farbe:

MATT (NATURROT)

Naturrot



Kupferrot

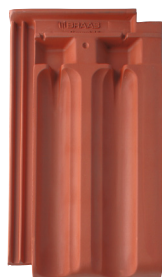

Edelschiefer
(Edelengobe)



GRANAT 15 – MARKANT UND EDEL FÜR HISTORISCHE DÄCHER

Der Granat 15 sorgt mit seiner markanten Form für ein ausgezeichnetes Erscheinungsbild – auch bei Neubauten, die sich dem Historischen verschrieben haben. Das anspruchsvolle kleine Format fordert handwerkliches Können und strahlt besondere Wertigkeit aus.

EIN KOMPLETTES DACHSYSTEM

- » Große Auswahl an Formziegeln und Systemkomponenten.
- » Jeweils in Funktion, Form, Farbe und Material aufeinander abgestimmt.

TECHNISCHE DATEN

Variable Decklänge: 338 – 350 mm
 Mittlere Deckbreite: 205 mm
 Bedarf pro m²: 13,9 – 14,4 St.
 Gewicht pro Stück: ca. 3,1 kg
 Regeldachneigung: 30°

GARANTIEN

Auf unsere Dachziegel geben wir gleich mehrere Garantien: 30 Jahre Material-Garantie und 10 Jahre Zusatz-Garantie auf Frostbeständigkeit.



Oder: 30 Jahre SystemGarantie auf die Regensicherheit des Dachsystems.



Weitere Informationen:



NACHHALTIGKEIT

BRAAS Dachziegel erfüllen die Anforderungen gängiger Gebäudezertifizierungen wie z. B. QNG und DGNB (höchste Qualitätsstufe 4).



ABMESSUNGEN

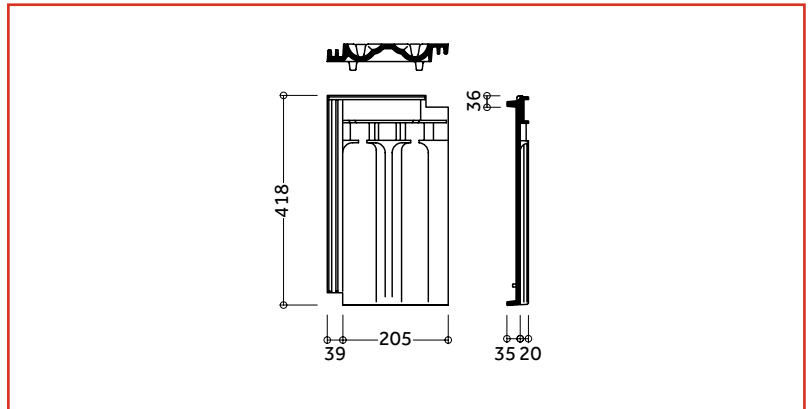

EINTEILUNG TRAUFE – FIRST

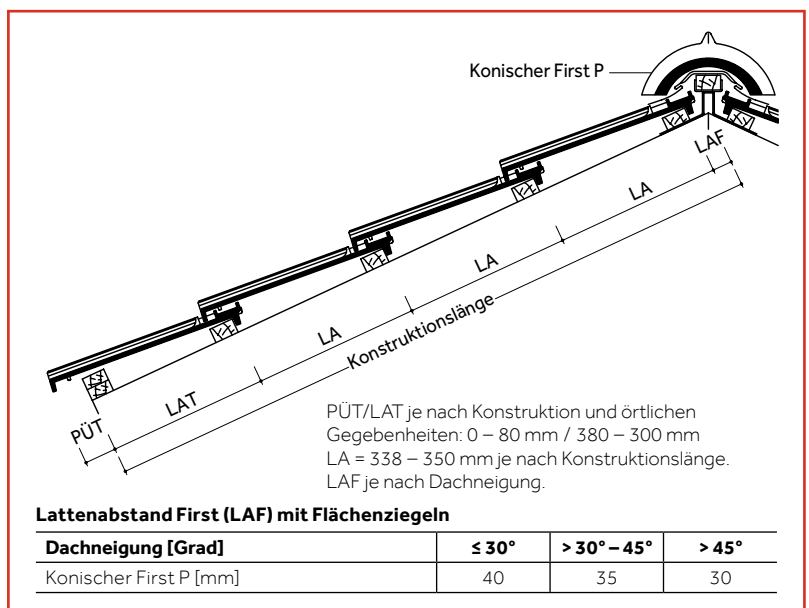

EINTEILUNG ORTGANG – ORTGANG

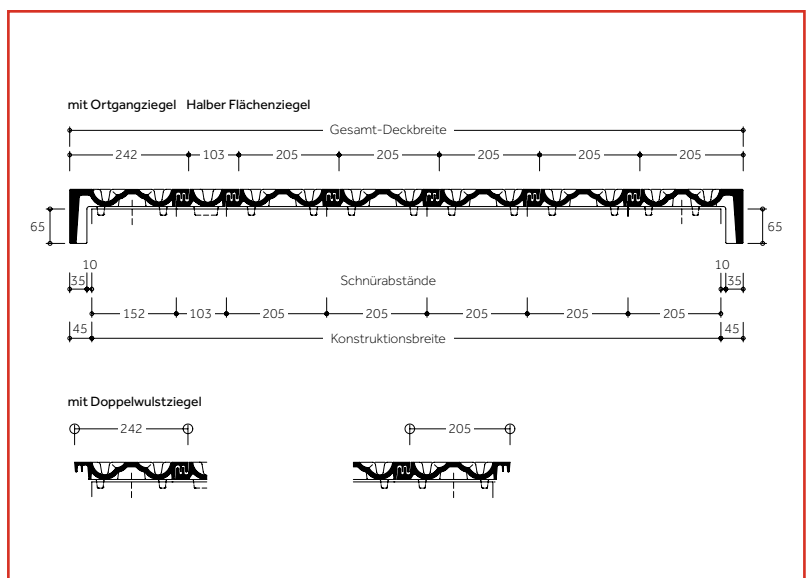

Dachziegel werden aus natürlichen Rohstoffen hergestellt. Fertigungsbedingte Schwankungen der Farbe und Oberflächenstruktur innerhalb eines engen Toleranzbereiches sind bei Mustern und Lieferlosen daher ganz normal. Sie entsprechen der Produktnorm. Farbänderungen können auch durch Witterungseinflüsse sowie Lichteinwirkung im Laufe der Zeit auftreten. Naturrote Dachziegel zeichnen sich zusätzlich durch ein lebendiges Farbspiel aus. Produktzeichnungen dienen der Veranschaulichung, die Maße sind keine fertigungstechnischen Sollwerte.

MODELLABHÄNGIGE FORMZIEGEL UND SYSTEMKOMPONENTEN (BEISPIELE)

Fläche:

Halber Flächenziegel Lüfterziegel



Abschlüsse:

Firstziegel



Pultziegel

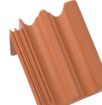

Ortgangziegel



Mansardziegel



Durchgänge:



Ton-Sanilüfter (oben offen)
Die fachgerechte Entlüftung aufsteigender Leitungen erfordert ein Entlüftungsprodukt, das allen Anforderungen standhält.

Sicherheit, Begehung, Schneefang:



Universal-Schneefanggitterstütze
Für die fachgerechte Befestigung der Schneefanggitter.



Schneefanggitter
Sie verhindern das Abrutschen des Schnees vom Dach.



Universal-Sicherheitsrost
Um ein Dach sicher zu begehen, kommt man an einem sicheren Trittsystem nicht vorbei.

Befestigung:



BRAAS Spiralclip
Zur optimalen Windsog-sicherung, die das Dach vor extremen Wettersituationen schützt.



Kehl- / Gratklammer
Für die einfache und schnelle Befestigung von geschnittenen Dachpfannen an Grat und Kehle.

MODELLUNABHÄNGIGE SYSTEMKOMPONENTEN (BEISPIELE)

Anschlüsse:

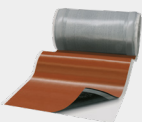

20 JAHRE
BRAAS MATERIAL-GARANTIE
gemäß Garantie-Urkunde auf Wakaflex

Wakaflex lässt sich als Wand- und Kaminanschluss schnell und einfach verlegen, Werkzeuge sind kaum notwendig.



15 JAHRE
BRAAS MATERIAL-GARANTIE
gemäß Garantie-Urkunde auf Figaroll Plus

Figaroll Plus dient zur Trockenfirst- / Trockengratverlegung mit hervorragenden Lüftungseigenschaften.

Solarsysteme:

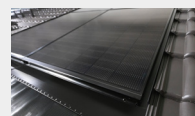

PV Indax ist ein Indachsystem, das sich nicht vom Dach hervorhebt. Die Module werden homogen in das Dach integriert.

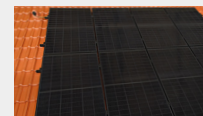

PV Standard ist ein Aufdachsystem. Sicher befestigt mit BRAAS Modulstützen.

Aufsparrendämmung:

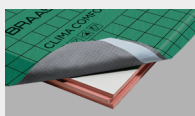

Clima Comfort ist eine Hochleistungsdämmlösung, die absolut dünn und gleichzeitig besonders effizient ist. Die Dämmplatten bestehen aus Resol-Hartschaum.

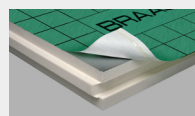

DivoDämm Top ist ein hocheffizientes, diffusionsfähiges Dämmelement für den Einsatz in der Dachsanierung und im Neubau.

Unterdeckbahnen:

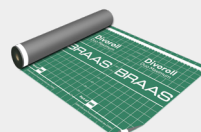

Divoroll Bahnen sind die beste Grundlage, um die Unterkonstruktion des Daches vor Feuchtigkeit zu schützen.

30 JAHRE
BRAAS FUNKTIONS-GARANTIE
gemäß Garantie-Urkunde auf Divoroll Duo Comfort, Duo Maximum

15 JAHRE
BRAAS FUNKTIONS-GARANTIE
gemäß Garantie-Urkunde auf Divoroll Premium, Top Plus

10 JAHRE
BRAAS FUNKTIONS-GARANTIE
gemäß Garantie-Urkunde auf Divoroll UniversalFigs 25, Kompakt 25





Granat 15
Matt, Naturrot

Granat 15
Matt, Naturrot



Alles gut bedacht

BRAAS

Kundenservice

T 06104 8010 1200

E kundenservice.braas@bmigroup.com

Technische Beratung

T 06104 8010 3200

E awt.beratung.de@bmigroup.com

Solarberatung

T 06104 8010 2200

E solarberatung.de@bmigroup.com

BMI Deutschland GmbH

Frankfurter Landstraße 2–4
61440 Oberursel

bmigroup.de