

Harzer Pfanne F+  
Dachstein

**BRAAS**

# Braas 7GRAD Dach



Part of **BMI**

[bmigroup.de](http://bmigroup.de)

# Braas 7GRAD Dach

Die patentierte, in den Dachstein-Körper eingelassene Regensperre verhindert zuverlässig Regen- und Tauwassereintrieb.

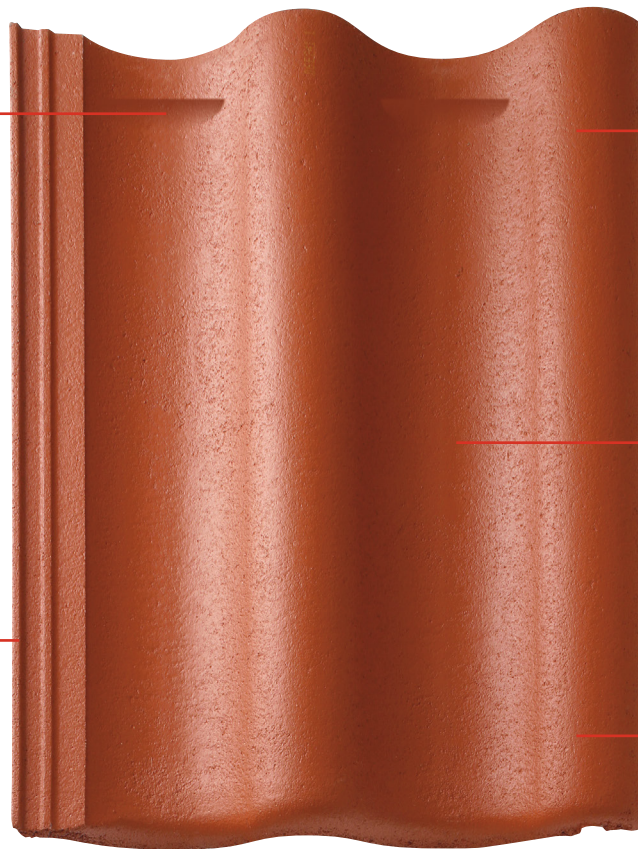

Das einzige Dachsystem, das eine sichere Dacheindeckung mit Dachsteinen bei einer Dachneigung zwischen 7° und 12° ermöglicht.

Der extrem feste Dachstein-Körper bietet sicheren Schutz vor widrigen Witterungsverhältnissen.

Die doppelte Seitenverrippung schützt zusätzlich vor seitlichem Regen- und Tauwassereintrieb ins Dach.

Alle Systemkomponenten sind perfekt aufeinander abgestimmt.

**Harzer Pfanne F+, erhältlich in diesen Farben:**

## CLASSIC (MATT)

Klassisch-Rot

Granit



## UNTERKONSTRUKTION

Divoroll Top Plus + Divoroll Dichtmasse/Nageldichtvlies + Divoroll Anschlusskleber

Divoroll Premium WU + Divoroll Nageldichtvlies

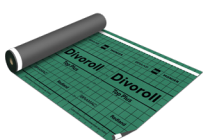

Im Druck kann die tatsächliche Farbwirkung der Dachpfannen nur unvollkommen wiedergegeben werden.

## BRAAS 7GRAD DACH

Mit dem Braas 7GRAD Dach ist erstmalig die Eindeckung eines flach geneigten Daches schon ab 7° Dachneigung mit Braas Dachsteinen möglich. Zu einem kompletten Braas 7GRAD Dach gehören verpflichtend die Harzer Pfanne F+ mit Regensperre sowie die Unterkonstruktion mit Divoroll Top RU, Divoroll Dichtmasse oder Divoroll Nageldichtvlies und Divoroll Anschlusskleber oder Divoroll Premium WU mit Divoroll Nageldichtvlies. Beide Bahnen werden auf druckfester Unterlage z. B. Schalung verlegt.

## EIN KOMPLETTES DACHSYSTEM

- » Große Auswahl an Formsteinen und Systemkomponenten.
- » Jeweils in Funktion, Form, Farbe und Material aufeinander abgestimmt.

## TECHNISCHE DATEN HARZER PFANNE F+

Variable Decklänge: 365 – 375 mm  
 Deckbreite: 330 mm  
 Bedarf pro m<sup>2</sup>: ca. 8,2 St.  
 Gewicht pro Stück: ca. 5,3 kg  
 Dachneigungsbereich: 7°–12°

## TECHNISCHE DATEN UNTERKONSTRUKTION

	DIVOROLL TOP PLUS	DIVOROLL PREMIUM WU
Rollenlänge / -breite:	50 x 1,5 m	30 x 1,5 m
Rollengewicht:	ca. 16 kg	ca. 16 kg
Sd-Wert:	≤ 0,03 m	≤ 0,3 m

## GARANTIEN

Auf unsere Dachsteine geben wir gleich zwei Garantien: 30 Jahre Material-Garantie und 30 Jahre Zusatz-Garantie auf Frostbeständigkeit.



## NACHHALTIGKEIT

BRAAS Dachsteine erfüllen die Anforderungen gängiger Gebäudezertifizierungen wie z.B. QNG und DGNB (höchste Qualitätsstufe 4).



## ABMESSUNGEN

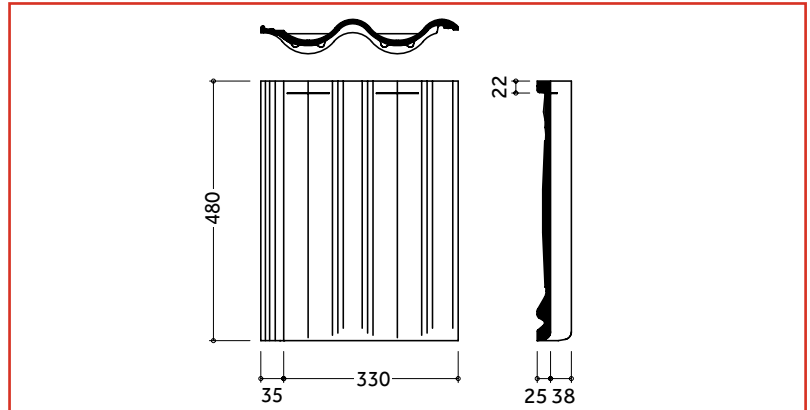

## EINTEILUNG TRAUFE – FIRST

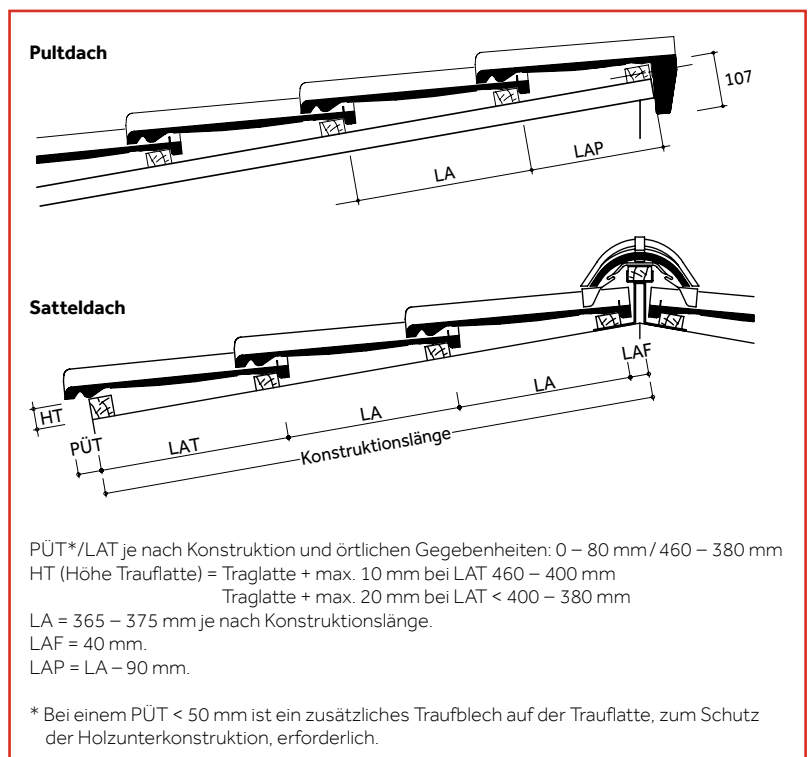

## EINTEILUNG ORTGANG – ORTGANG

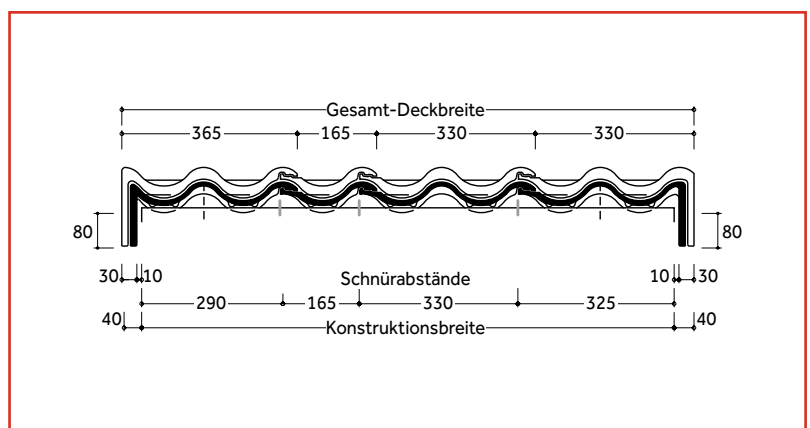

Dachsteine werden aus natürlichen Rohstoffen hergestellt. Fertigungsbedingte Schwankungen der Farbe und Oberflächenstruktur innerhalb eines engen Toleranzbereiches sind bei Mustern und Lieferlosen daher ganz normal. Sie entsprechen der Produktnorm. Farbänderungen können auch durch Witterungseinflüsse sowie Lichteinwirkung im Laufe der Zeit auftreten. Produktzeichnungen dienen der Veranschaulichung, die Maße sind keine fertigungstechnischen Sollwerte. Die Deckmaße in den Dacheinteilungszeichnungen sind verbindlich, die Darstellungen haben beispielhaften Charakter. Im Druck kann die tatsächliche Farbwirkung der Dachsteine nur unvollkommen wiedergegeben werden.

## MODELLABHÄNGIGE FORMSTEINE UND SYSTEMKOMPONENTEN (BEISPIELE)

### Fläche:

Halber Normalstein Lüfterstein



### Abschlüsse:

Firststein Giebelstein Pultstein



Mansardstein



### Durchgänge:



**Durovent Premium Sanilüfter (oben offen)**  
Die fachgerechte Entlüftung aufsteigender Leitungen erfordert ein Entlüftungsprodukt, das allen Anforderungen standhält.

### Sicherheit, Begehung, Schneefang:



**Schneefangpfanne**  
Für die Aufnahme der Schneefangsysteme.



**Schneefanggitterstütze**  
Für die fachgerechte Befestigung der Schneefanggitter.



**Schneefanggitter**  
Sie verhindern das Abrutschen des Schnees vom Dach.



**Standstein**  
Um ein Dach sicher zu begehen, kommt man an einem sicheren Trittsystem nicht vorbei.



**Bügel für Standstein**  
Der Sicherheitstritt und der Sicherheitsrost werden mit Hilfe eines speziell konstruierten Bügels befestigt.



**Sicherheitsrost**  
Mit dem Sicherheitsrost und dem Bügel ist ein rutschfester Stand gewährleistet.

### Befestigung:



**BRAAS Clip**  
Zur optimalen Windsog-sicherung, die das Dach vor extremen Wettersituationen schützt.



**Kehl- / Gratklammer**  
Für die einfache und schnelle Befestigung von geschnittenen Dachpfannen an Grat und Kehle.



**Modulstütze**  
Als Befestigungssystem zur Aufdach-Montage von Photovoltaikanlagen und Thermokollektoren.

## MODELLUNABHÄNGIGE SYSTEMKOMPONENTEN (BEISPIELE)

### Anschlüsse:

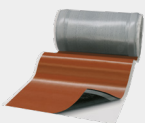

**20 JAHRE**  
BRAAS MATERIAL-GARANTIE  
gemäß Garantie-Urkunde auf Wakaflex

**Wakaflex** lässt sich als Wand- und Kaminanschluss schnell und einfach verlegen, Werkzeuge sind kaum notwendig.



**15 JAHRE**  
BRAAS MATERIAL-GARANTIE  
gemäß Garantie-Urkunde auf Firstrollen

**MetallRoll** dient zur Trockenfirst- / Trockengratverlegung mit hervorragenden Lüftungseigenschaften.

### Aufsparrendämmung:

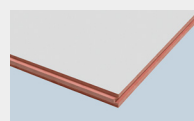

**Clima Comfort Pur** ist eine Hochleistungsdämmung ohne aufkaschierte Unterspannbahn, die absolut dünn und gleichzeitig besonders effizient ist. Die Dämmplatten bestehen aus Resol-Hartschaum.

### Unterspannbahnen:

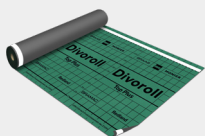

**15 JAHRE**  
BRAAS FUNKTIONS-GARANTIE  
gemäß Garantie-Urkunde auf Divoroll Premium, Top Plus

**Divoroll Bahnen** sind die beste Grundlage, um die Unterkonstruktion des Daches vor Feuchtigkeit zu schützen.

### Zusätzliche Systembestandteile für Divoroll Premium WU:



**Divoroll Premium WU Außenecke** dient zum Anschluss an Schornsteinen und andere aufgehende Bauteile.



**Divoroll Premium WU Fertigecke** eignet sich für die schnelle und sichere Ausführung an Außenecken.

**Harzer Pfanne F\***

Classic (Matt),  
Klassisch-Rot



**Harzer Pfanne F\***  
Classic (Matt), Granit



**Alles gut bedacht**

**BRAAS**

**Kundenservice**

**T** 06104 8010 1200

**E** kundenservice.braas@bmigroup.com

**Technische Beratung**

**T** 06104 8010 3200

**E** awt.beratung.de@bmigroup.com

**Solarberatung**

**T** 06104 8010 2200

**E** solarberatung.de@bmigroup.com

**BMI Deutschland GmbH**

Frankfurter Landstraße 2–4  
61440 Oberursel

**bmigroup.de**