

HAGS®

PARK & STADTMÖBEL





INHALT

Einleitung	4 - 7
Nachhaltigkeit	8 - 11
Parkliege	12 - 13
Möbelserien	
Rosenlund	16 - 27
Sofiero	28 - 35
Ekeby	36 - 41
Zeta	42
Pixbo	43
Rörkröken	44
City-Form	45
Birka	46
Grid	47
Brahe	48
Stjerneborg	49
Gripsholm	50
England	51
Sonstige Parkbänke	52 - 55
Bank-Tisch-Kombinationen	56 - 59
Grills & Pflanzgefäße	60 - 63
Abfallbehälter & Aschenbecher	64 - 67
Fahrrad-Unterstände	68 - 77
Pavillons & Pergolen	78 - 79
Außenraum-Zubehör	80 - 81
Shade Beschattungssysteme	82 - 87
Farben & Materialien	88 - 89
Haltbarkeitstests & Materialien	90 - 91

Hinweis: Obwohl wir unser Bestes geben, um sicherzustellen, dass die auf unserer Website und dem Begleitmaterial dargestellten Farben korrekt sind, können die tatsächlichen Farben abweichen.

Material- und Farbänderungen behalten wir uns vor.

Legende zu HAGS Symbolen

Inklusiv	
Montagezeit in Personenstunden	
Platzbedarf/Maße	
Verankerungsoptionen	
Zum Eingraben	
Zum Einbetonieren	
Zum Aufdübeln	
Freistehend	

PARK- & STADTMÖBEL VON HAGS

Die Produkte aus unserem Portfolio Park- & Stadtmöblierung werden in Zusammenarbeit mit namhaften skandinavischen Designern mit dem Ziel entwickelt, öffentliche Bereiche aufzuwerten und einladende Lebensräume im Freien zu schaffen.

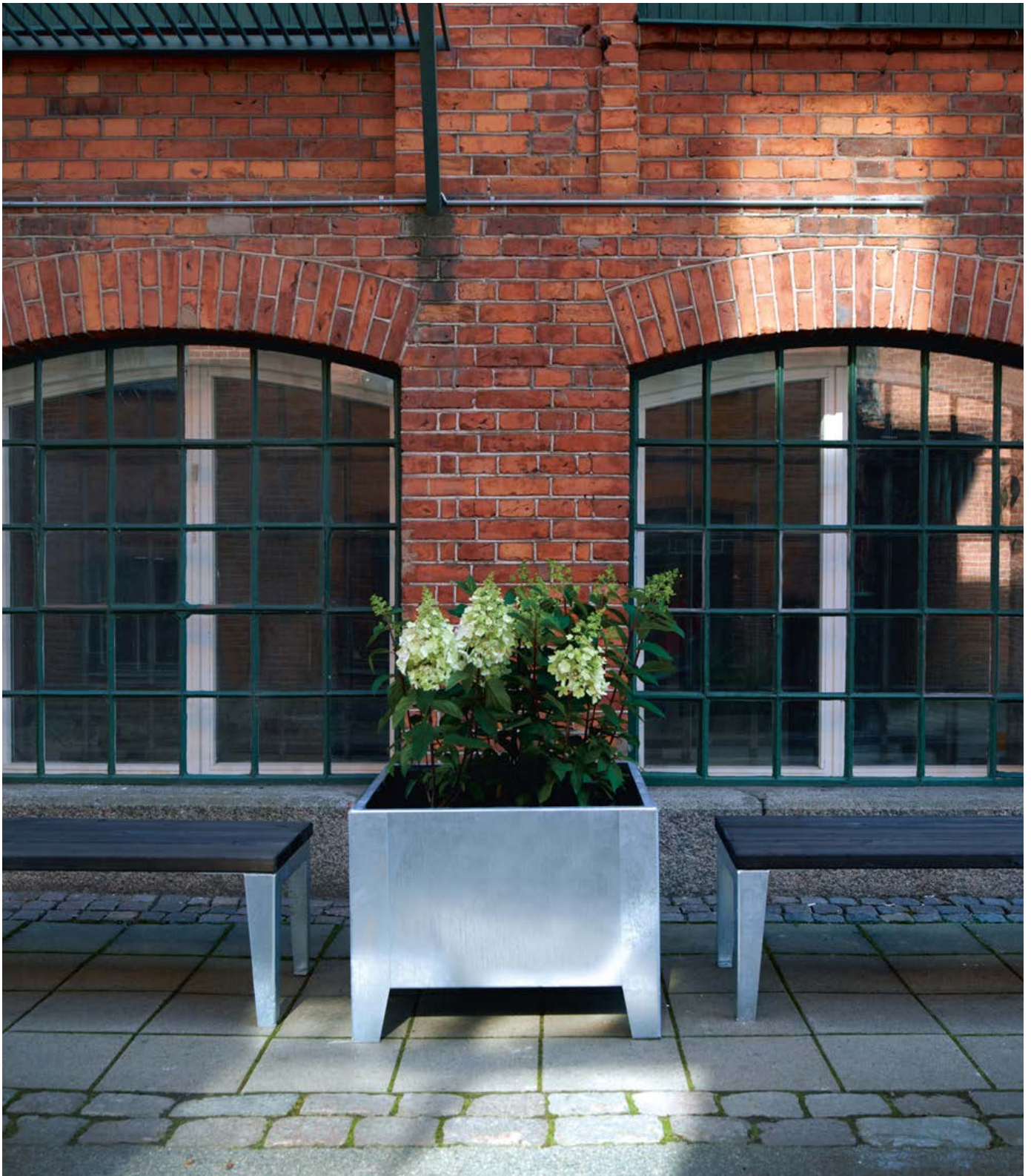

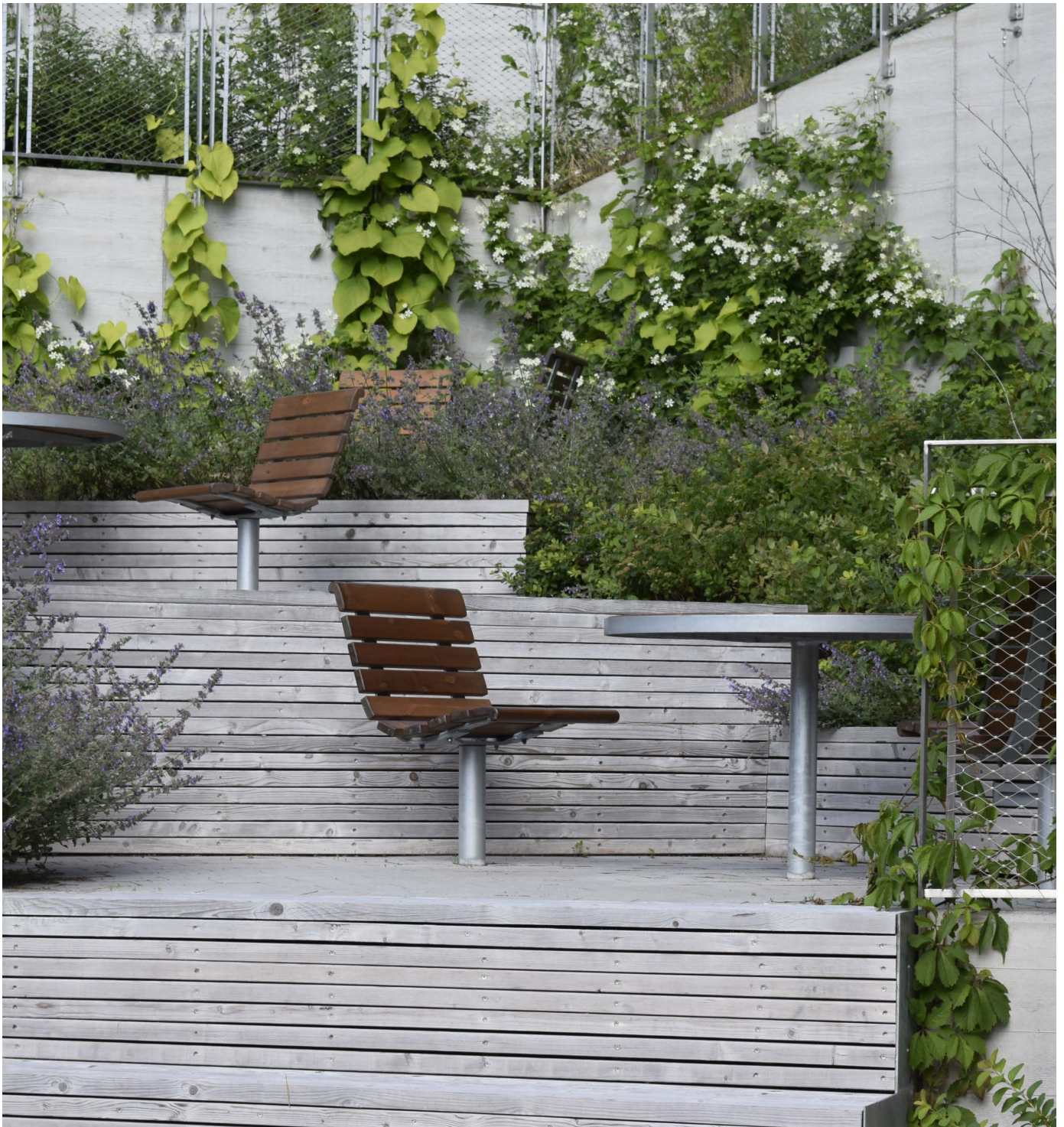

DIE BEDEUTUNG VON AUSSENÄUMEN

Parks und öffentliche Bereiche sind für Alle von großem ökologischen, ästhetischen und erholsamen Nutzen. Wir halten es für äußerst wichtig, dass diese öffentlichen Räume für Menschen aller Altersgruppen und Fähigkeiten einladend sind.

Sitzgelegenheiten im Freien bieten den Menschen einen bequemen Platz, um eine Pause zu machen, andere zu treffen oder einfach nur zu sitzen und die Landschaft zu genießen.



ALLE DAZU INSPIRIEREN, AU

Inspiration ist ein Gefühl der Begeisterung, das man von jemandem oder etwas bekommt, das einen auf neue und kreative Ideen bringt.

Alle unsere Park- und Stadtmöbel werden in hoher Qualität hergestellt. Ganz gleich, wo sich der Außenbereich befindet, die Möbel von HAGS sind langlebig, ästhetisch ansprechend und können individuell nach den Bedürfnissen zusammengestellt werden. Vor allem unsere modularen Parkmöbelserien bieten unzählige Möglichkeiten.



ESSEN RÄUME ZU GENIEßEN



NACHHALTIGKEIT

5 im Fokus!



HGS & Nachhaltigkeit

Bei HGS arbeiten wir systematisch und kontinuierlich daran, die Umweltauswirkungen des Unternehmens und unserer Produkte unter dem Aspekt des Lebenszyklus zu reduzieren.

Wir haben eine Reihe von Qualitäts- und Nachhaltigkeitsaspekten identifiziert, die sich in unserem Geschäft ergeben und die wir beeinflussen können. Zum Teil, um negative Auswirkungen zu minimieren, aber auch, um nachhaltige Chancen zu nutzen.

Ein wichtiger Teil unserer Nachhaltigkeitsarbeit ist die Zusammenarbeit. Sowohl mit denjenigen, die die von uns entwickelten und vertriebenen Produkte herstellen, als auch mit Kunden und Partnern. Dadurch soll das Verständnis für die Bedürfnisse, Anforderungen und Erwartungen des jeweils anderen verbessert werden.

Wir beobachten genau, wie unsere Lieferanten in Bezug auf Materialauswahl und Produktionsmethoden arbeiten. Im Rahmen unserer Möglichkeiten nutzen wir die Produktentwicklung als Kontrollinstrument. Wir bemühen uns auch ständig um die Optimierung der Logistik und des Transports, die wir beeinflussen können.



Bei unserer Arbeit halten wir uns an die Allgemeine Erklärung der Menschenrechte der Vereinten Nationen, die UN-Konvention über die Rechte des Kindes, die UN-Erklärung gegen Korruption und die acht Kernkonventionen der ILO.

Unser Wunsch ist es, gemeinsam die Voraussetzungen für eine nachhaltige Gesellschaft für künftige Generationen zu schaffen, für die, die heute Kinder sind!

Produktdesign, das eine Kreislaufwirtschaft unterstützt

Unsere Nachhaltigkeitsprinzipien beruhen auf einem starken Glauben an die Integration von Natur in das tägliche Leben. Unsere Produkte sind wartungsarm und langlebig.

- Flexibles und modulares Design
- Sorgfältig ausgewählte nachhaltige Materialien
- Verpackungsmaterialien, die größtenteils aus recycelten oder wiederverwerteten Materialien bestehen.









SOLBERGA

Die Parkliege Solberga, inspiriert vom Wald und den Bäumen, hat Gestalt angenommen. Von der Seite kann man einen Baumstamm sehen, aus dem ein Ast herausragt. Davon wurde auch der Name inspiriert, denn es gibt eine kleine Stadt in den småländischen Wäldern um Aneby in Schweden, wo HAGS einst seine Reise begann.

Die natürlichen Formen und die schlanken Linien der Parkliege vermitteln fast das Gefühl, zu schweben.

Solberga ist so konzipiert, dass jeder daran teilhaben kann. Sie ermöglicht ein geselliges Beisammensein in der freien Natur mit stabiler Unterstützung für Rücken und Beine. Mit einer Breite von 1 Meter bzw. 1,8 Meter gibt es viel Platz zum Entspannen für eine Gruppe von Freunden oder auch alleine.

Design. Ludwig Rundlöf



Parkliege Solberga 1,0 m

8090427 **OM** Dunkelbraun/Verzinkt

8096733 **CC** Dunkelbraun/Verzinkt

☛ 1,86 x 1,0 x 0,88



Parkliege Solberga 1,0 m

8090428 **OM** Dunkelbraun/Grau/Schwarz

8096736 **CC** Dunkelbraun/Grau/Schwarz

☛ 1,86 x 1,0 x 0,88



Parkliege Solberga 1,80 m

8090423 **OM** Dunkelbraun/Verzinkt

8096722 **CC** Dunkelbraun/Verzinkt

☛ 1,86 x 1,8 x 0,88



Parkliege Solberga 1,80 m

8090426 **OM** Dunkelbraun/Grau/Schwarz

8096732 **CC** Dunkelbraun/Grau/Schwarz

☛ 1,86 x 1,8 x 0,88

MATERIALIEN UND OBERFLÄCHEN

Auflage:

Langsam wachsende nordische Kiefer, (FSC-zertifiziert) 28 x 68 mm und 93 x 56 mm.

Geölt, lasiert und mit Mattlack überzogen.

Standardfarbe: Dunkelbraun

Gestell:

Verzinkter, bleifrei grundierter und pulverlackierter oder feuerverzinkter Flachstahl, 8 mm.

Standardfarbe: Verzinkt oder Grau/Schwarz

Andere Farben auf Anfrage erhältlich.

Verankerungsoptionen

Zum Aufdübeln

Zum Einbetonieren



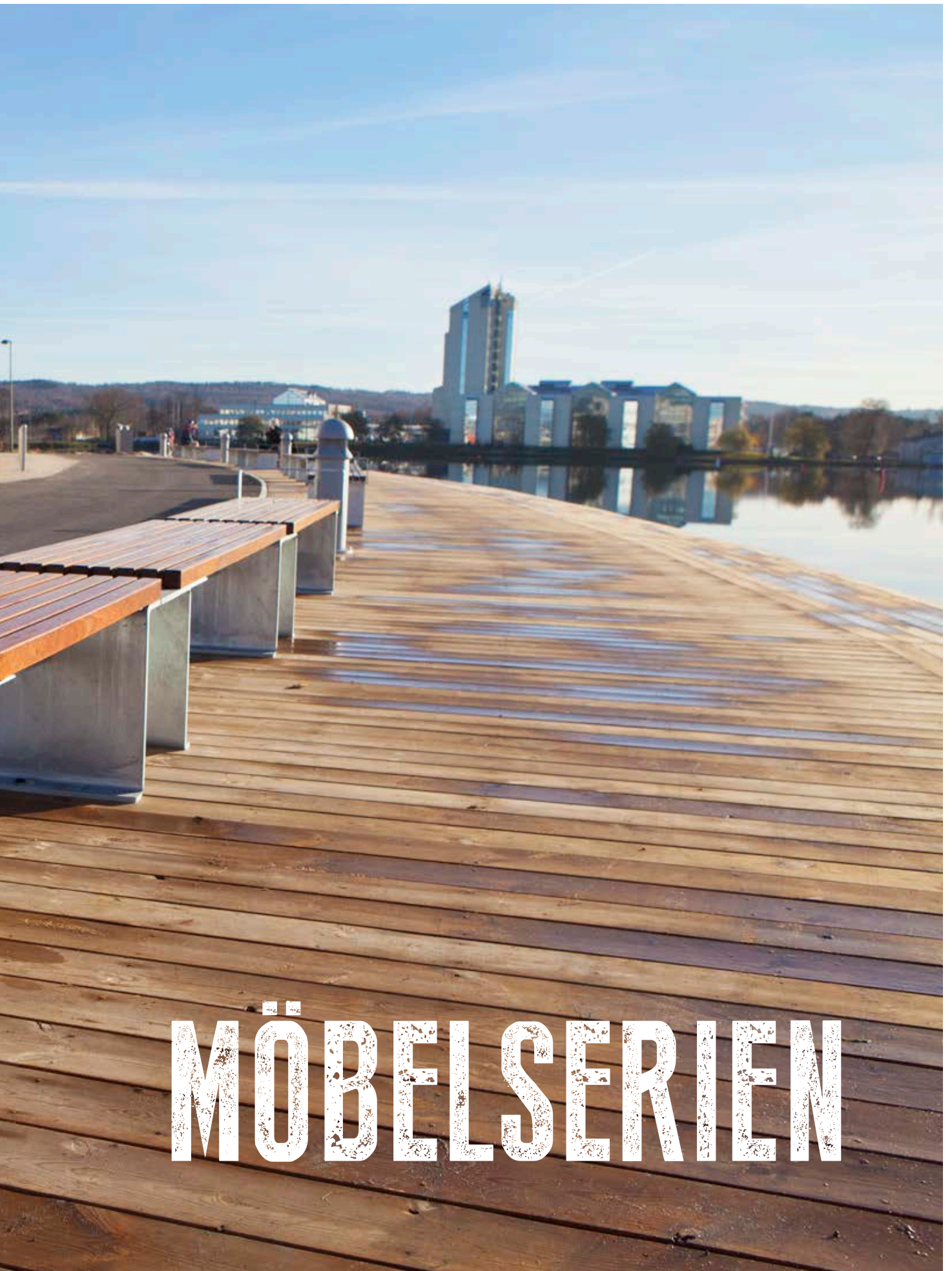

MÖBELSERIEN





ROSENLUND

Rosenlund ist ein flexibles, modulares System für eine attraktive Gestaltung von Außen- und Innenbereichen.

Kombinieren Sie die Produkte und Farben, die zu Ihrer Umgebung passen. Parkbänke, Bänke und Tische, kreative Spaliere und Pflanzgefäße, die in Bänke umgewandelt werden können, Fahrradständer für die aktive Stadt und Abfallbehälter - es gibt eine Vielzahl an Möglichkeiten, einen bunten Treffpunkt zu schaffen.

Die Armlehnen und die Sitzhöhe sind so gestaltet, dass die Bänke von allen genutzt werden können, unabhängig von Alter und Fähigkeiten.

Das System ermöglicht es Ihnen, einen Bereich ganz nach Ihren Wünschen zu gestalten.

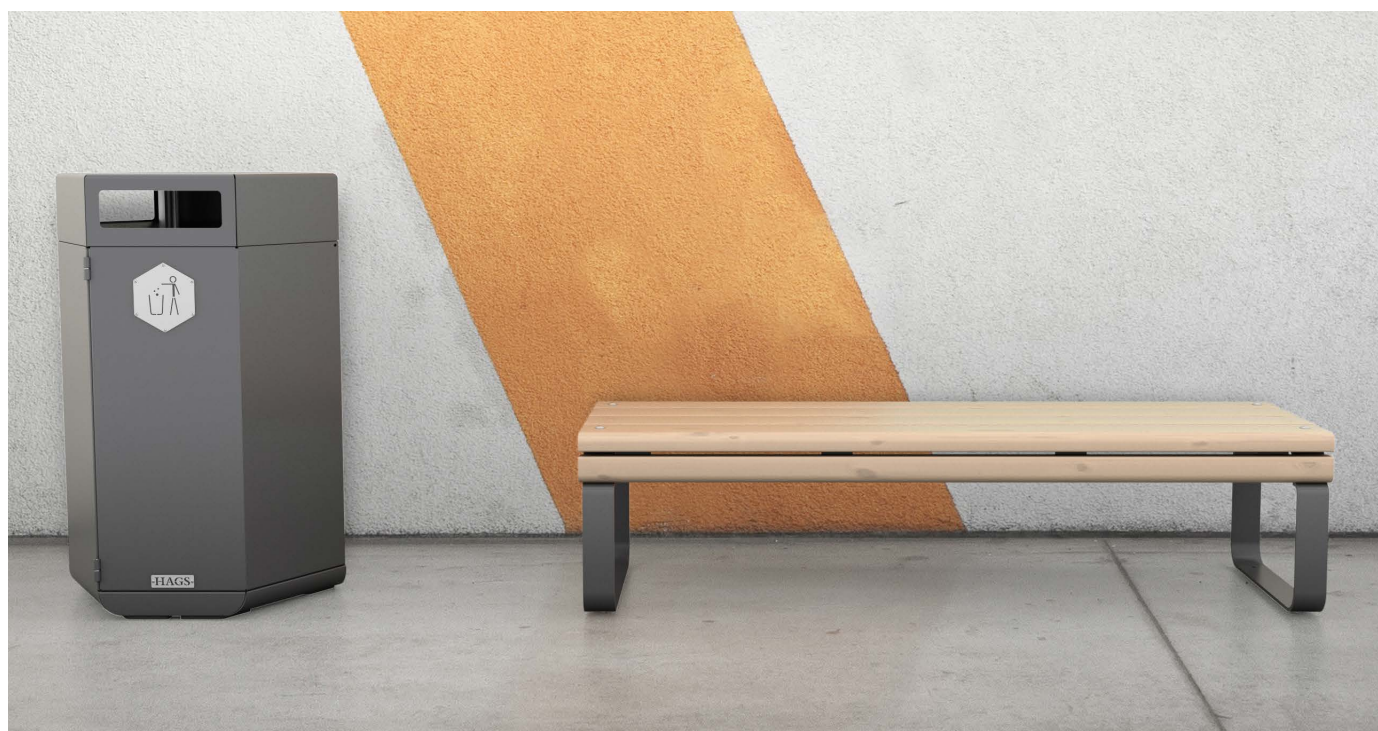

MATERIALIEN UND OBERFLÄCHEN

Auflage:

Langsam wachsende nordische Kiefer (FSC-zertifiziert), 143 x 45 mm und 65 x 45 mm.

Geölt, lasiert und mit Mattlack überzogen.

Standardfarbe: Cremeweiß

Alternative Materialien: FSC-Harholz, geölt (auf Anfrage).

Gestell:

Verzinkter, bleifrei grundierter und pulverlackierter oder feuerverzinkter Flachstahl 10 mm bzw. 2 mm (Abfallbehälter/Pflanzgefäße).

Standardfarbe: Rot, Grün, Blau, Dunkelgrau oder verzinkt

Andere Farben auf Anfrage erhältlich.

Verankerungsoptionen

Freistehend/zum Aufdübeln

Zum Einbetonieren
(nur Fahrrad-Anlehnbügel)



Bank Rosenlund

- 8076975 **OM** Rot
- 8076977 **OM** Grün
- 8076978 **OM** Blau
- 8077094 **OM** Dunkelgrau
- 8076814 **OM** Verzinkt
- ☛ 1,76 x 0,6 x 0,45



Bank Rosenlund mit Armlehnen

- 8076979 **OM** Rot
- 8076980 **OM** Grün
- 8076981 **OM** Blau
- 8077097 **OM** Dunkelgrau
- 8076896 **OM** Verzinkt
- ☛ 1,76 x 0,65 x 0,71



Parkbank Rosenlund

- 8076992 **OM** Rot
- 8076997 **OM** Grün
- 8076998 **OM** Blau
- 8077096 **OM** Dunkelgrau
- 8076923 **OM** Verzinkt
- ☛ 1,76 x 0,6 x 0,84



Parkbank Rosenlund mit Armlehnen

- 8076983 **OM** Rot
- 8076984 **OM** Grün
- 8076986 **OM** Blau
- 8077095 **OM** Dunkelgrau
- 8076898 **OM** Verzinkt
- ☛ 1,76 x 0,6 x 0,84



Tisch Schmal Rosenlund

- 8077006 **OM** Rot
- 8077009 **OM** Grün
- 8077011 **OM** Blau
- 8077088 **OM** Dunkelgrau
- 8076863 **OM** Verzinkt
- ☛ 1,76 x 0,6 x 0,74



Tisch Breit Rosenlund

- 8077031 **OM** Rot
- 8077032 **OM** Grün
- 8077033 **OM** Blau
- 8077091 **OM** Dunkelgrau
- 8076885 **OM** Verzinkt
- ☛ 1,76 x 0,91 x 0,74



Abfallbehälter (Restmüll) 160-180 Liter

- 8080295 **OM** Rot
- 8080296 **OM** Grün
- 8080297 **OM** Blau
- 8080294 **OM** Dunkelgrau
- ☛ 0,69 x 0,6 x 1,04



Abfallbehälter (Glas) 160-180 Liter

- 8081816 **OM** Rot
- 8081817 **OM** Grün
- 8081818 **OM** Blau
- 8081814 **OM** Dunkelgrau
- ☛ 0,69 x 0,6 x 1,04



Abfallbehälter (Recycling/Plastik) 160-180 Liter

- 8081809 **OM** Rot
- 8081811 **OM** Grün
- 8081812 **OM** Blau
- 8081808 **OM** Dunkelgrau
- ☛ 0,69 x 0,6 x 1,04

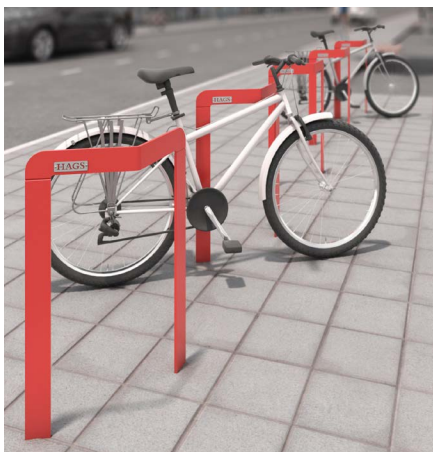

Fahrradständer

- 8079166 **OM** Rot
- 8079167 **OM** Grün
- 8079168 **OM** Blau
- 8079165 **OM** Dunkelgrau
- 8079163 **OM** Verzinkt
- ☛ 0,53 x 0,32 x 0,88

OM: Zum Aufdübeln



Fahrradständer

- 8079171 **CC** Rot
- 8079172 **CC** Grün
- 8079173 **CC** Blau
- 8079170 **CC** Dunkelgrau
- 8079169 **CC** Verzinkt
- ☛ 0,53 x 0,32 x 0,88

CC: Zum Einbetonieren

Tisch-/Bankmodule

Maximieren Sie Ihren Außenbereich mit unseren modularen Bänken und schmalen Tischen.

Diese modularen Versionen sind entweder mit einem Bein oder ganz ohne erhältlich, so dass sie auf die Rosenlund Pflanzgefäße montiert werden können. Mit oder ohne Armlehne möglich.

Mit Rosenlund haben Sie die Flexibilität, Ihr eigenes Layout zu erstellen.



Tisch-/Bankbau Schmal Rosenlund ohne Beine

8080069
 ☛ 1,76 x 0,60 x 0,1



Tischbau Schmal Rosenlund mit Bein

8080076 **OM** Rot
 8080077 **OM** Grün
 8080078 **OM** Blau
 8080079 **OM** Dunkelgrau
 8080075 **OM** Verzinkt
 ☛ 1,76 x 0,6 x 0,74



Bankbau Rosenlund mit Bein

8080111 **OM** Rot
 8080112 **OM** Grün
 8080113 **OM** Blau
 8080114 **OM** Dunkelgrau
 8080110 **OM** Verzinkt
 ☛ 1,76 x 0,6 x 0,45



Bankbau Rosenlund mit Bein/Armlehne

8080118 **OM** Rot
 8080119 **OM** Grün
 8080120 **OM** Blau
 8080121 **OM** Dunkelgrau
 8080117 **OM** Verzinkt
 ☛ 1,76 x 0,6 x 0,71



Parkbankbau Rosenlund ohne Beine/Armlehne

8080199 **OM** Rot
 8080201 **OM** Grün
 8080202 **OM** Blau
 8080203 **OM** Dunkelgrau
 8080198 **OM** Verzinkt
 ☛ 1,76 x 0,6 x 0,84



Parkbankbau Rosenlund mit Armlehnen

8080211 **OM** Rot
 8080212 **OM** Grün
 8080213 **OM** Blau
 8080214 **OM** Dunkelgrau
 8080210 **OM** Verzinkt
 ☛ 1,76 x 0,6 x 0,84



Parkbankbau Rosenlund mit Bein/Armlehnen

8080164 **OM** Rot
 8080165 **OM** Grün
 8080166 **OM** Blau
 8080167 **OM** Dunkelgrau
 8080163 **OM** Verzinkt
 ☛ 1,76 x 0,65 x 0,84



Parkbankbau Rosenlund mit Bein, ohne Armlehne

8080186 **OM** Rot
 8080187 **OM** Grün
 8080188 **OM** Blau
 8080189 **OM** Dunkelgrau
 8080185 **OM** Verzinkt
 ☛ 1,76 x 0,60 x 0,84



Parkbankbau Rosenlund mit Bein /Armlehne

8080174 **OM** Rot
 8080175 **OM** Grün
 8080176 **OM** Blau
 8080177 **OM** Dunkelgrau
 8080173 **OM** Verzinkt
 ☛ 1,76 x 0,65 x 0,84





Rosenlund Modulsystem - Pflanzgefäße & informelle Sitzgruppen

Diese eleganten und stilvollen Pflanzgefäße sehen sowohl Draußen als auch Drinnen umwerfend aus.

Ihr schlichtes Design hilft, die Aufmerksamkeit auf die natürliche Schönheit der Pflanzen zu lenken und sie hervorzuheben. Wir bieten eine Auswahl an Formen, Farben und Größen, die zu Ihrer Umgebung passen. Mit den kompatiblen Modulen lassen sie sich auch in Sitzgelegenheiten verwandeln und können an den Rosenlund Bänken und schmalen Tischen befestigt werden. Ein Erhöhungsmodul kann zu den Pflanzgefäßen hinzugefügt werden, um die Höhe anzupassen.

Module

1. Spalier

Dieses schlanke Spalier ist schnell und einfach zu installieren, es bietet Ihren Pflanzen Halt und schafft einen wunderbaren Blickfang. Mit mehreren Spalieren eignet es sich als Abtrennung, um Räume aufzuteilen.

1

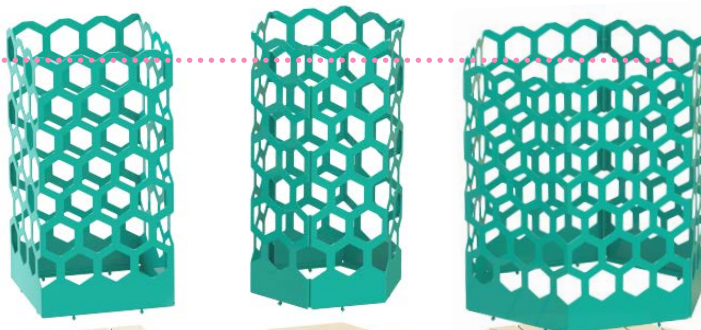

3. Holzrahmen

Der Holzrahmen verleiht Ihrem Pflanzgefäß einen Hauch von Stil und lockert das Erscheinungsbild auf. Diese Komponente ist bei der Gestaltung von Pflanzgefäßen unerlässlich. Erhältlich in verschiedenen Formen und Größen, passend zu unseren Rosenlund Pflanzgefäßen.

2. Sitzgelegenheit

Verwandeln Sie Ihr Pflanzgefäß in einen Sitzbereich, indem Sie einfach eine Sitzfläche hinzufügen. Erhältlich in verschiedenen Formen und Größen, passend zu unseren Rosenlund Pflanzgefäßen.

2

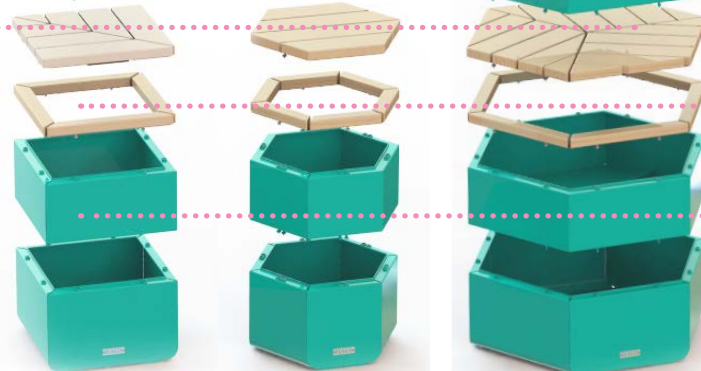

3

4. Erhöhungsmodul

Dieses Modul eignet sich hervorragend, um die Pflanzgefäße zu erhöhen und es in einen Tisch oder einen Hochsitz zu verwandeln. Erhältlich in verschiedenen Formen, Größen und Farben, passend zu unseren Rosenlund Pflanzgefäßen.

4

Quadratisches Pflanzgefäß

Hexagon Pflanzgefäß klein

Hexagon Pflanzgefäß groß



Quadratisches Pflanzgefäß Rosenlund

- 8079506 **OM** Rot
 - 8079507 **OM** Grün
 - 8079508 **OM** Blau
 - 8079505 **OM** Dunkelgrau
 - 8079504 **OM** Verzinkt
- ☛ 0,6 x 0,6 x 0,4



Hexagon Pflanzgefäß Klein Rosenlund

- 8079522 **OM** Rot
 - 8079523 **OM** Grün
 - 8079524 **OM** Blau
 - 8079521 **OM** Dunkelgrau
 - 8079520 **OM** Verzinkt
- ☛ 0,69 x 0,6 x 0,4



Hexagon Pflanzgefäß Groß Rosenlund

- 8079250 **OM** Rot
 - 8079251 **OM** Grün
 - 8079252 **OM** Blau
 - 8079249 **OM** Dunkelgrau
 - 8079248 **OM** Verzinkt
- ☛ 1,2 x 1,04 x 0,4



Quadratische Erhöhung Rosenlund

- 8079667 **OM** Rot
 - 8079668 **OM** Grün
 - 8079669 **OM** Blau
 - 8079665 **OM** Dunkelgrau
 - 8079664 **OM** Verzinkt
- ☛ 0,6 x 0,6 x 0,29



Hexagon Erhöhung Klein Rosenlund

- 8079561 **OM** Rot
 - 8079562 **OM** Grün
 - 8079563 **OM** Blau
 - 8079560 **OM** Dunkelgrau
 - 8079559 **OM** Verzinkt
- ☛ 0,69 x 0,6 x 0,29



Hexagon Erhöhung Groß Rosenlund

- 8079363 **OM** Rot
 - 8079364 **OM** Grün
 - 8079365 **OM** Blau
 - 8079362 **OM** Dunkelgrau
 - 8079361 **OM** Verzinkt
- ☛ 1,2 x 1,04 x 0,29

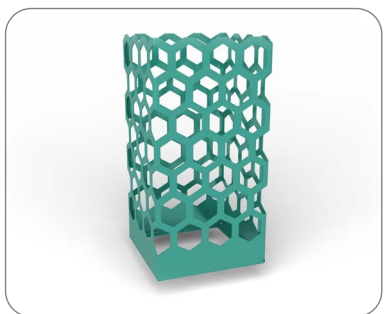

Quadratisches Spalier Rosenlund

- 8079462 **OM** Rot
 - 8079463 **OM** Grün
 - 8079464 **OM** Blau
 - 8079461 **OM** Dunkelgrau
 - 8079460 **OM** Verzinkt
- ☛ 0,6 x 0,6 x 1,18

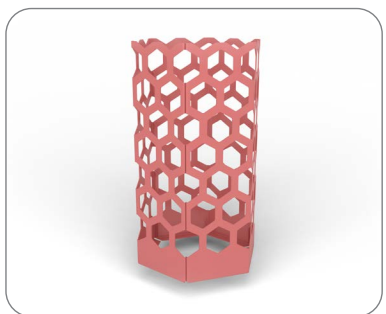

Hexagon Spalier Klein Rosenlund

- 8079442 **OM** Rot
 - 8079443 **OM** Grün
 - 8079444 **OM** Blau
 - 8079441 **OM** Dunkelgrau
 - 8079440 **OM** Verzinkt
- ☛ 0,69 x 0,6 x 1,18

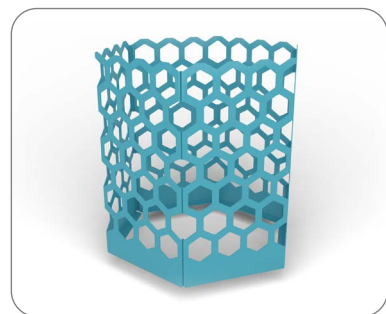

Hexagon Spalier Groß Rosenlund

- 8079409 **OM** Rot
 - 8079410 **OM** Grün
 - 8079411 **OM** Blau
 - 8079408 **OM** Dunkelgrau
 - 8079407 **OM** Verzinkt
- ☛ 1,19 x 1,04 x 1,18



Quadratischer Rahmen Rosenlund

- 8079635 **OM** Cremeweiß
- ☛ 0,6 x 0,6 x 0,06



Hexagon Rahmen Klein Rosenlund

- 8079614 **OM** Cremeweiß
- ☛ 0,68 x 0,6 x 0,06



Hexagon Rahmen Groß Rosenlund

- 8079352 **OM** Cremeweiß
- ☛ 1,19 x 1,04 x 0,6

Rosenlund



Quadratischer Sitz Rosenlund

8079649
 ⌀ 0,6 x 0,6 x 0,06



Hexagon Sitz Klein Rosenlund

8079585
 ⌀ 0,68 x 0,6 x 0,06



Hexagon Sitz Groß Rosenlund

8079333
 ⌀ 1,2 x 1,04 x 0,06



Halbes Hexagon Pflanzgefäß Rosenlund

8098837 **OM** Rot
 8098838 **OM** Grün
 8098840 **OM** Blau
 8098836 **OM** Dunkelgrau
 8098588 **OM** Verzinkt
 ⌀ 1,2 x 0,52 x 0,4



Halbes Hexagon Erhöhung Rosenlund

8098907 **OM** Rot
 8098908 **OM** Grün
 8098909 **OM** Blau
 8098902 **OM** Dunkelgrau
 8098590 **OM** Verzinkt
 ⌀ 1,2 x 0,52 x 0,3

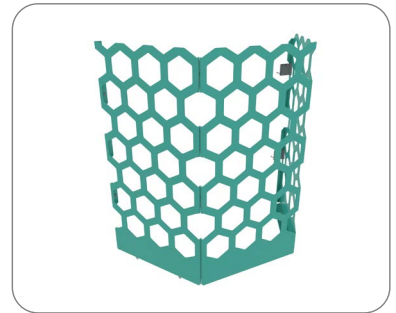

Halbes Hexagon Spalier Rosenlund

8100814 **OM** Rot
 8100815 **OM** Grün
 8100816 **OM** Blau
 8100813 **OM** Dunkelgrau
 8098591 **OM** Verzinkt
 ⌀ 1,19 x 0,52 x 1,17



Halbes Hexagon Rahmen Rosenlund

8098594
 ⌀ 1,2 x 0,52 x 0,06



Halbes Hexagon Sitz Rosenlund

8098592
 ⌀ 1,2 x 0,52 x 0,06

Zubehör

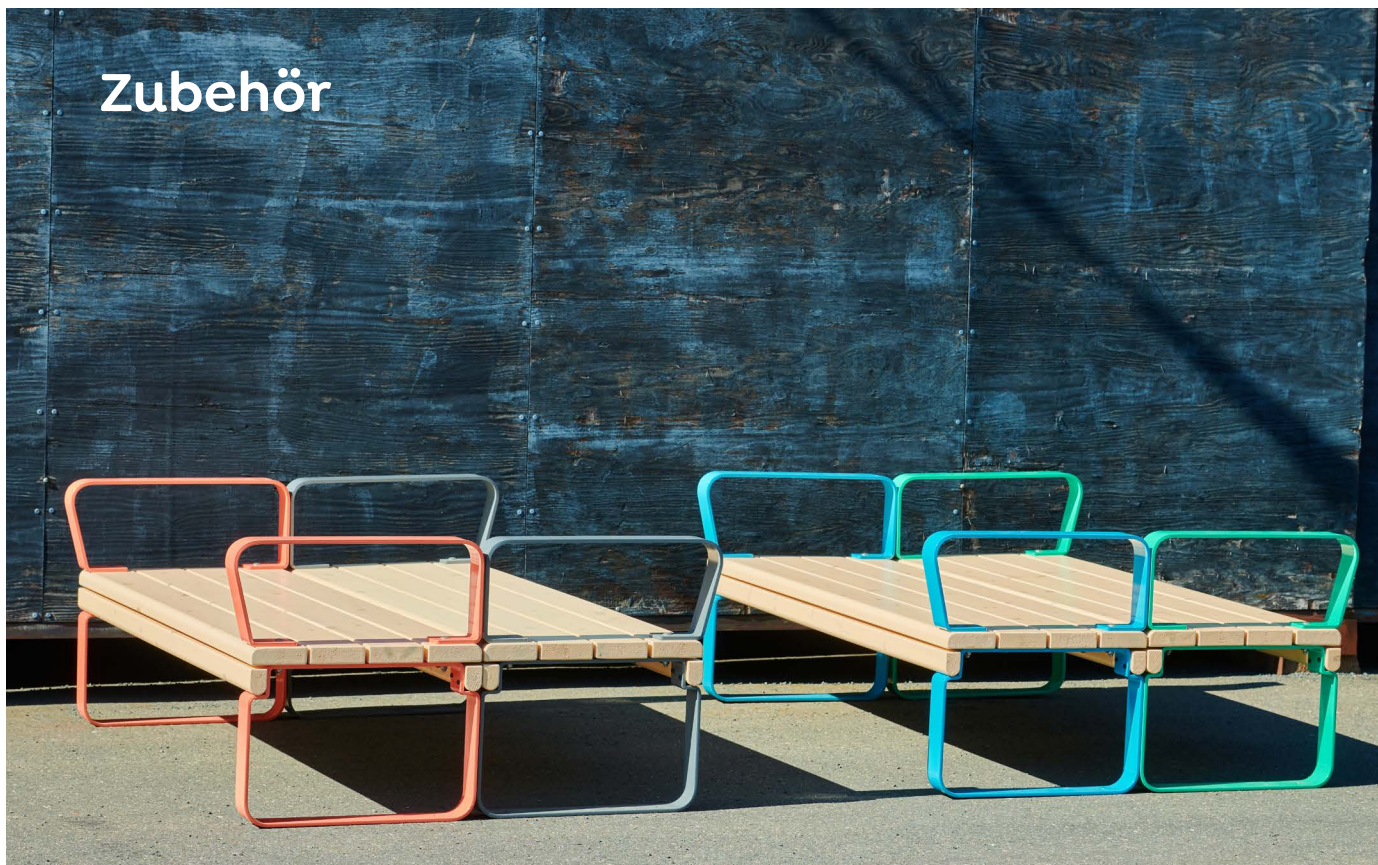

Ergänzen Sie Ihre Rosenlund-Möbel mit dem praktischen Zubehör und bieten Sie zusätzlichen Komfort!



Rückenlehne Kurz Bank Rosenlund

- 8099536 *Rot*
- 8099537 *Grün*
- 8099539 *Blau*
- 8099540 *Dunkelgrau*
- 8099533 *Verzinkt*

☛ 0,65 x 0,13 x 0,4

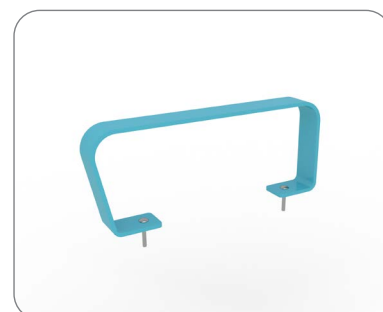

Armlehne für Bank Rosenlund

- 8080134 *Rot*
- 8080135 *Grün*
- 8080136 *Blau*
- 8080137 *Dunkelgrau*
- 8080133 *Verzinkt*

☛ 0,65 x 0,08 x 0,26



Hexagon Rückenlehne Rosenlund

- 8099442 *Rot*
- 8099443 *Grün*
- 8099444 *Blau*
- 8099445 *Dunkelgrau*
- 8098586 *Verzinkt*

☛ 0,6 x 0,13 x 0,4



Mintisch Rosenlund zum Anbauen

- 8077038 *Rot*
- 8077042 *Grün*
- 8077044 *Blau*
- 8077098 *Dunkelgrau*
- 8076934 *Verzinkt*

☛ 0,3 x 0,26 x 0,26

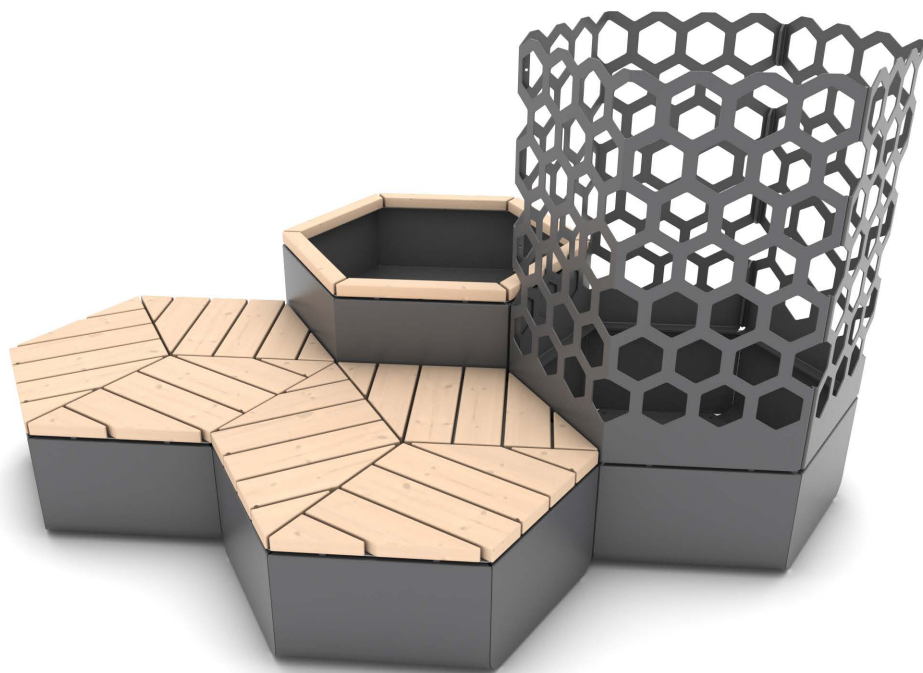

Hexagon Kombination 1 Rosenlund

8096430 *Blau*
8096431 *Dunkelgrau*
☛ 2,6 x 2,1

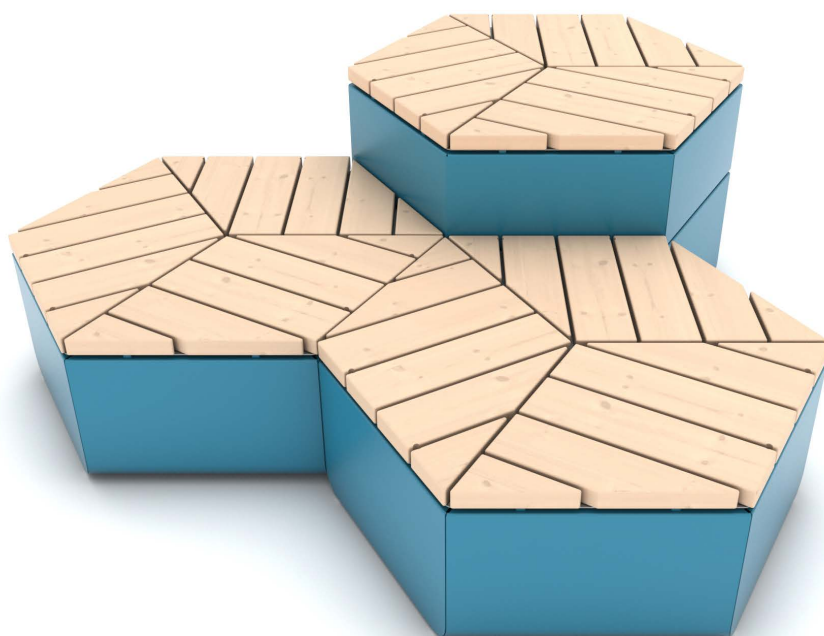

Hexagon Kombination 2 Rosenlund

8096426 *Blau*
8096429 *Dunkelgrau*
☛ 2,1 x 2,1

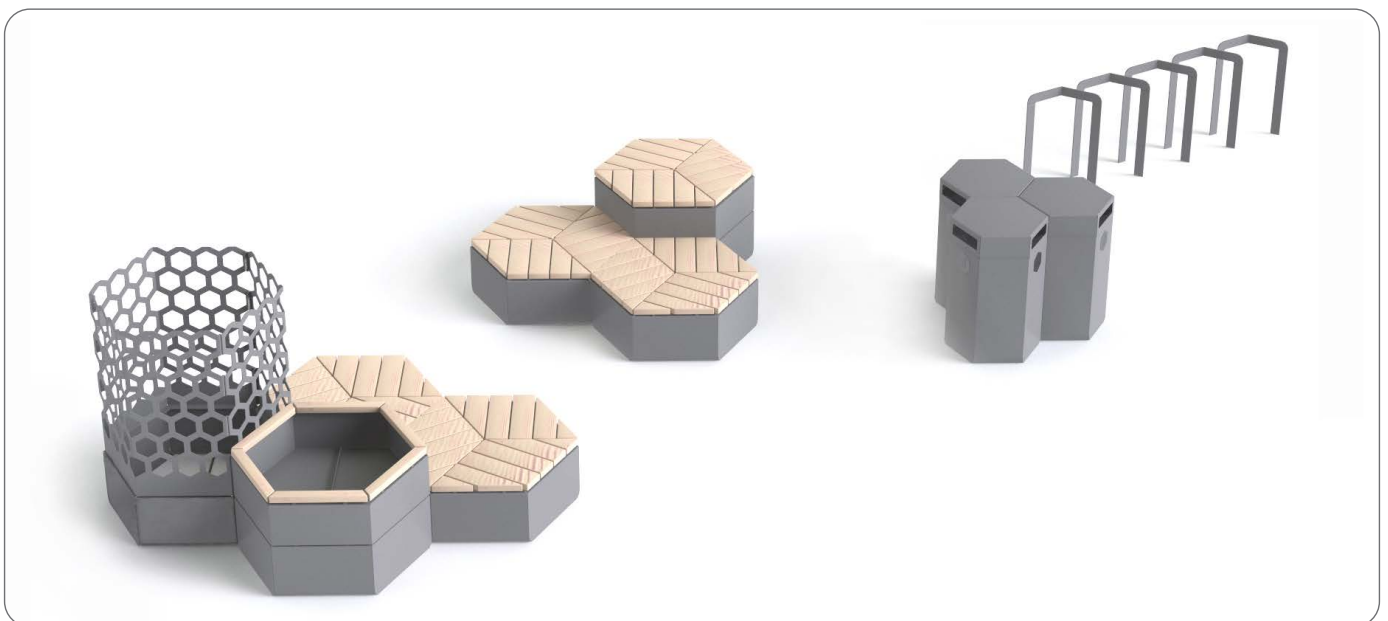
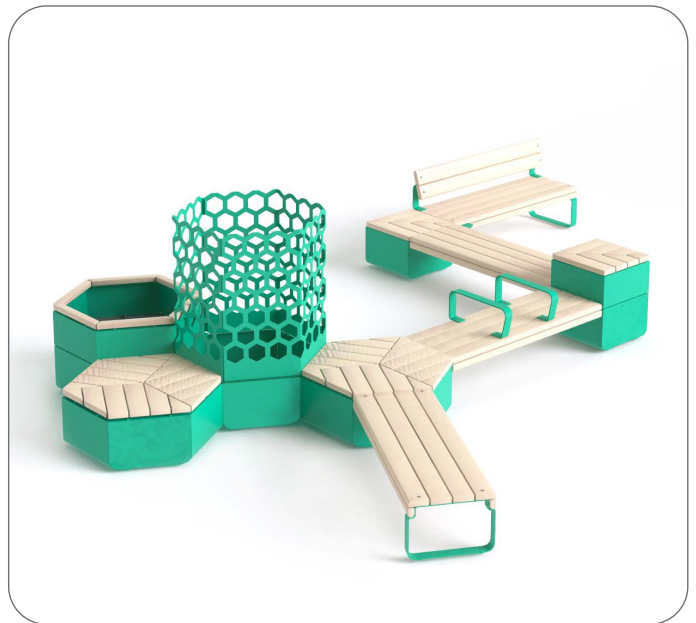
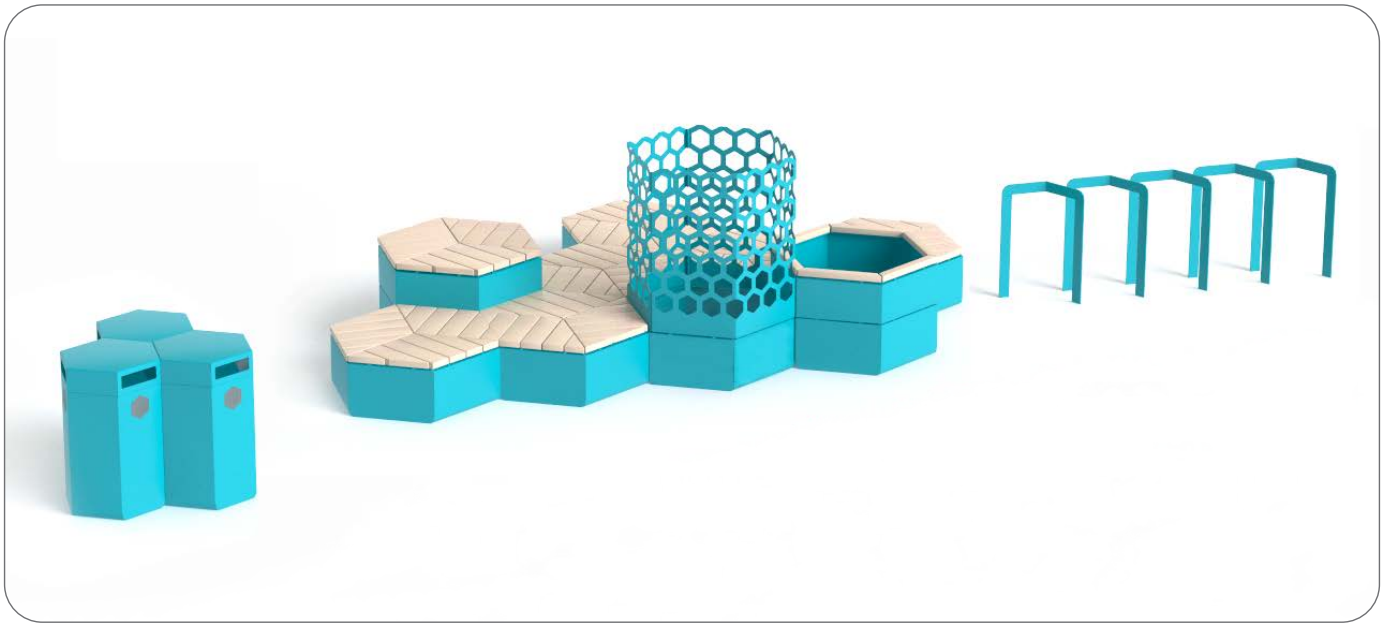

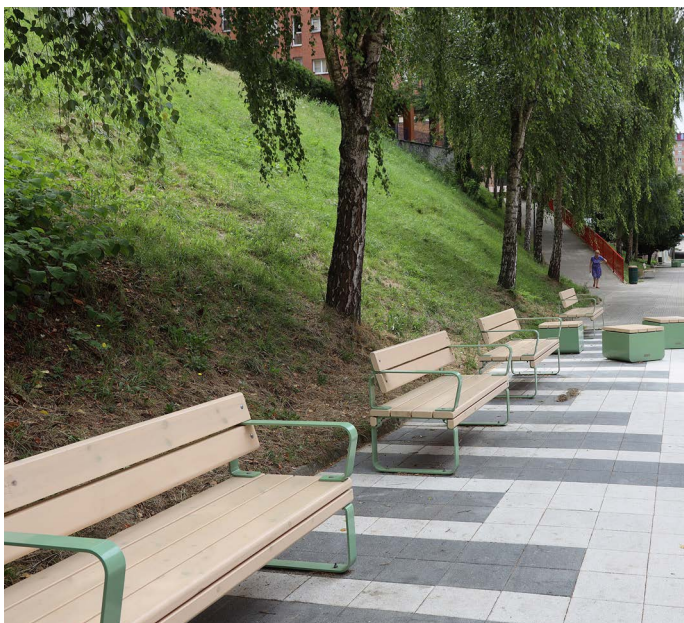







SOFIERO

Die modulare
Parkmöbel-
serie Sofiero

bietet ein zeitloses und harmonisches Design. Sie ist von Natur aus schlicht, elegant und bequem und wertet jeden Außenbereich auf.

Sie können die Produkte nach Ihren eigenen Bedürfnissen kombinieren und neue wunderbare Treffpunkte schaffen.

Sofiero wurde in Zusammenarbeit mit dem renommierten Architekten und Industriedesigner Jan Wickelgren entwickelt und mit Blick auf Komfort, Stil und Modularität entworfen. "Die Idee hinter dem Design von Sofiero war es, eine vielseitige, zeitlose Serie zu schaffen, die Architekten und Stadtplanern die Flexibilität gibt, lebendige und inklusive öffentliche Räume zu schaffen", erklärt Jan.

Designer. Jan Wickelgren



MATERIALIEN UND OBERFLÄCHEN

Auflage:

Langsam wachsende nordische Kiefer (FSC-zertifiziert), 28 x 68 mm.

Geölt, lasiert und mit Mattlack überzogen.

Standardfarbe: Dunkelbraun oder Grün

Alternative Materialien: FSC-Hartholz, geölt.

Gestell:

Verzinktes, bleifrei grundiertes und pulverlackiertes oder feuerverzinktes Stahlrohr, Ø 76 mm und Flachstahl, 60 x 8 mm.

Standardfarbe: Schwarz oder verzinkt

Andere Farben auf Anfrage erhältlich.

Verankerungsoptionen

Freistehend/zum Aufdübeln

Zum Einbetonieren

Zum Eingraben mit opt.

Bodenerankerbausatze

Sofiero



Bank Sofiero Nordische Kiefer
 8037021 **CC** Dunkelbraun/Schwarz
 8037027 **F** Dunkelbraun/Schwarz
 8037022 **CC** Dunkelbraun/Verzinkt
 8037028 **F** Dunkelbraun/Verzinkt
 ☛ 1,76 x 0,35 x 0,45



Parkbank Sofiero Nordische Kiefer
 8037008 **CC** Dunkelbraun/Schwarz
 8037012 **F** Dunkelbraun/Schwarz
 8037009 **CC** Dunkelbraun/Verzinkt
 8037014 **F** Dunkelbraun/Verzinkt
 ☛ 1,76 x 0,61 x 0,81



Sessel Sofiero Nordische Kiefer
 8040023 **CC** Dunkelbraun/Schwarz - drehbar
 8037034 **CC** Dunkelbraun/Schwarz - fixiert
 8037033 **CC** Dunkelbraun/Verzinkt - drehbar
 8037032 **CC** Dunkelbraun/Verzinkt - fixiert
 ☛ 0,58 x 0,61 x 0,81



Bank Sofiero FSC-Hartholz
 8058466 **CC** Braun/Schwarz
 8058467 **F** Braun/Schwarz
 8058450 **CC** Braun/Verzinkt
 8058451 **F** Braun/Verzinkt
 ☛ 1,76 x 0,35 x 0,45



Parkbank Sofiero FSC-Hartholz
 8058464 **CC** Braun/Schwarz
 8058465 **F** Braun/Schwarz
 8058448 **CC** Braun/Verzinkt
 8058464 **F** Braun/Verzinkt
 ☛ 1,76 x 0,61 x 0,81



Sessel Sofiero FSC-Hartholz
 8058471 **CC** Braun/Schwarz - drehbar
 8058470 **F** Braun/Schwarz - fixiert
 8058455 **CC** Braun/Verzinkt - drehbar
 8058454 **F** Braun/Verzinkt - fixiert
 ☛ 0,58 x 0,61 x 0,81



Tisch Sofiero rund Ø1100 Nordische Kiefer
 8080023 **CC** Dunkelbraun/Schwarz
F Dunkelbraun/Schwarz - Auf Anfrage
 8054271 **CC** Dunkelbraun/Verzinkt
 8054274 **F** Dunkelbraun/Verzinkt
 ☛ 1,1 x 1,1 x 0,7



Tisch Sofiero rund Mini Ø600 Nordische Kiefer
 8073769 **CC** Dunkelbraun/Schwarz
 8073765 **F** Dunkelbraun/Schwarz
 8072817 **CC** Dunkelbraun/Verzinkt
 8072824 **F** Dunkelbraun/Verzinkt
 ☛ 0,6 x 0,6 x 0,7



Tisch Sofiero eckig Nordische Kiefer
 8037044 **CC** Dunkelbraun/Schwarz
 8037049 **F** Dunkelbraun/Schwarz
 8037046 **CC** Dunkelbraun/Verzinkt
 8037050 **F** Dunkelbraun/Verzinkt
 ☛ 1,3 x 0,7 x 0,7



Tisch Sofiero rund Ø1100 FSC-Hartholz
CC Braun/Schwarz - Auf Anfrage
F Braun/Schwarz - Auf Anfrage
 8058456 **CC** Braun/Verzinkt
 8058081 **F** Braun/Verzinkt
 ☛ 1,1 x 1,1 x 0,7

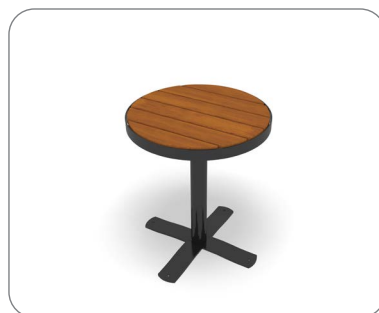

Tisch Sofiero rund Mini Ø600 FSC-Hartholz
 8097532 **CC** Braun/Schwarz
 8097534 **F** Braun/Schwarz
 8097531 **CC** Braun/Verzinkt
 8097533 **F** Braun/Verzinkt
 ☛ 0,6 x 0,6 x 0,7



Tisch Sofiero eckig FSC-Hartholz
 8058468 **CC** Braun/Schwarz
 8058469 **F** Braun/Schwarz
 8058452 **CC** Braun/Verzinkt
 8058453 **F** Braun/Verzinkt
 ☛ 1,3 x 0,7 x 0,7

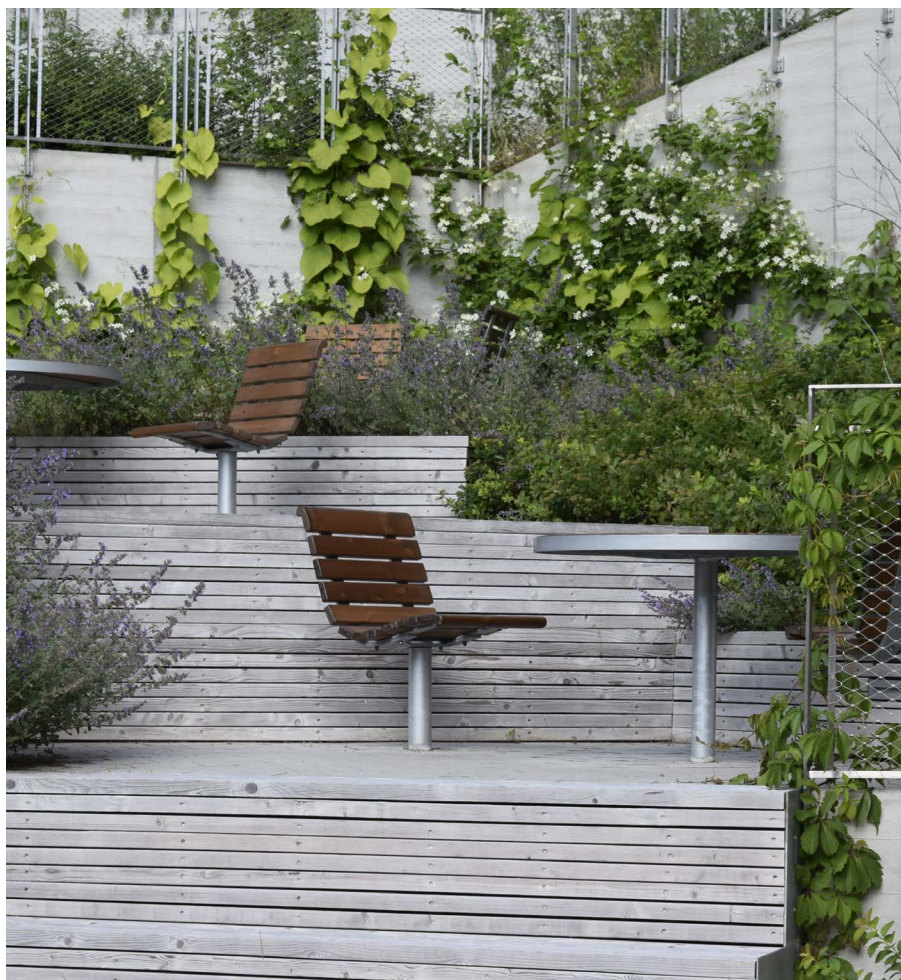

Armlehne Bank Sofiero

8073770 Schwarz, 1 Paar
8073771 Verzinkt, 1 Paar



Armlehne Parkbank Sofiero

8037713 Schwarz, 1 Paar
8037714 Verzinkt, 1 Paar



Stehtisch Sofiero Nordische Kiefer

8077418 **CC** Dunkelbraun/Schwarz
8077436 **OM** Dunkelbraun/Schwarz
8077425 **CC** Dunkelbraun/Verzinkt
8077439 **OM** Dunkelbraun/Verzinkt
☛ 0,6 x 0,6 x 1,1



Barhocker Sofiero Nordische Kiefer

8077427 **CC** Dunkelbraun/Schwarz
8077444 **OM** Dunkelbraun/Schwarz
8077431 **CC** Dunkelbraun/Verzinkt
8077445 **OM** Dunkelbraun/Verzinkt
☛ 0,55 x 0,4 x 0,75



Bar-Kollektion Sofiero Nordische Kiefer

8077450 **CC** Dunkelbraun/Schwarz
8077452 **OM** Dunkelbraun/Schwarz
8077451 **CC** Dunkelbraun/Verzinkt
8077453 **OM** Dunkelbraun/Verzinkt
☛ 1,5 x 1,5 x 1,1



Stehtisch Sofiero FSC-Harholz

8097647 **CC** Braun/Schwarz
8097649 **OM** Braun/Schwarz
8097646 **CC** Braun/Verzinkt
8097648 **OM** Braun/Verzinkt
☛ 0,6 x 0,6 x 1,1



Barhocker Sofiero FSC-Harholz

8097655 **CC** Braun/Schwarz
8097653 **OM** Braun/Schwarz
8097650 **CC** Braun/Verzinkt
8097652 **OM** Braun/Verzinkt
☛ 0,55 x 0,4 x 0,75



Bar-Kollektion Sofiero FSC-Harholz

8097651 **CC** Braun/Schwarz
8097657 **OM** Braun/Schwarz
8097654 **CC** Braun/Verzinkt
8097656 **OM** Braun/Verzinkt
☛ 1,5 x 1,5 x 1,1

Sofiero



Hocker Sofiero Smart Ø 800 - 45° Nord. Kiefer

8073688 **CC** Dunkelbraun/Schwarz
 8074137 **OM** Dunkelbraun/Schwarz
 8073166 **CC** Dunkelbraun/Verzinkt
 8074136 **OM** Dunkelbraun/Verzinkt
 ⌀ 0,5 x 0,35 x 0,45



Bank Sofiero Smart Ø 800 - 90° Nord. Kiefer

8073700 **CC** Dunkelbraun/Schwarz
 8074142 **OM** Dunkelbraun/Schwarz
 8073169 **CC** Dunkelbraun/Verzinkt
 8074140 **OM** Dunkelbraun/Verzinkt
 ⌀ 0,75 x 0,75 x 0,45



Hocker Sofiero Smart Ø 1400 - 45° Nord. Kiefer

8073748 **CC** Dunkelbraun/Schwarz
 8074174 **OM** Dunkelbraun/Schwarz
 8073747 **CC** Dunkelbraun/Verzinkt
 8074171 **OM** Dunkelbraun/Verzinkt
 ⌀ 0,75 x 0,55 x 0,45



Hocker Sofiero Smart Ø 800 - 45° FSC-Harholz

8097622 **CC** Braun/Schwarz
 8097624 **OM** Braun/Schwarz
 8097621 **CC** Braun/Verzinkt
 8097623 **OM** Braun/Verzinkt
 ⌀ 0,5 x 0,35 x 0,45



Bank Sofiero Smart Ø 800 - 90° FSC-Harholz

8097626 **CC** Braun/Schwarz
 8097628 **OM** Braun/Schwarz
 8097625 **CC** Braun/Verzinkt
 8097627 **OM** Braun/Verzinkt
 ⌀ 0,75 x 0,75 x 0,45



Hocker Sofiero Smart Ø 1400 - 45° FSC-Harholz

8097635 **CC** Braun/Schwarz
 8097637 **OM** Braun/Schwarz
 8097634 **CC** Braun/Verzinkt
 8097636 **OM** Braun/Verzinkt
 ⌀ 0,75 x 0,55 x 0,45

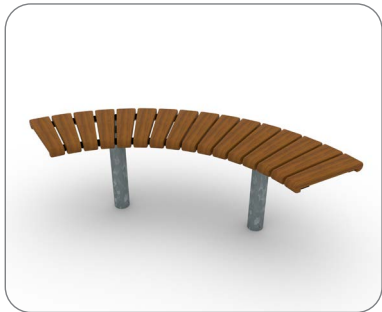

Bank Sofiero Smart Ø 1400 - 90° Nord. Kiefer

8073760 **CC** Dunkelbraun/Schwarz
 8074183 **OM** Dunkelbraun/Schwarz
 8073759 **CC** Dunkelbraun/Verzinkt
 8074178 **OM** Dunkelbraun/Verzinkt
 ⌀ 1,05 x 1,05 x 0,45



Rondell Klein Sofiero Ø 800/360° Nord. Kiefer

8076395 **CC** Dunkelbraun/Schwarz
 8076398 **F** Dunkelbraun/Schwarz
 8076393 **CC** Dunkelbraun/Verzinkt
 8076396 **F** Dunkelbraun/Verzinkt
 ⌀ 1,5 x 1,5 x 0,45



Rondell Groß Sofiero Ø 1400/360° Nord. Kiefer

8076404 **CC** Dunkelbraun/Schwarz
 8076407 **F** Dunkelbraun/Schwarz
 8076401 **CC** Dunkelbraun/Verzinkt
 8076406 **F** Dunkelbraun/Verzinkt
 ⌀ 2,1 x 2,1 x 0,45



Bank Sofiero Smart Ø 1400 - 90° FSC-Harholz

8097639 **CC** Braun/Schwarz
 8097641 **OM** Braun/Schwarz
 8097638 **CC** Braun/Verzinkt
 8097640 **OM** Braun/Verzinkt
 ⌀ 1,05 x 1,05 x 0,45



Rondell Klein Sofiero Ø 800/360° FSC-Harholz

8097630 **CC** Braun/Schwarz
 8097633 **F** Braun/Schwarz
 8097629 **CC** Braun/Verzinkt
 8097632 **F** Braun/Verzinkt
 ⌀ 1,5 x 1,5 x 0,45

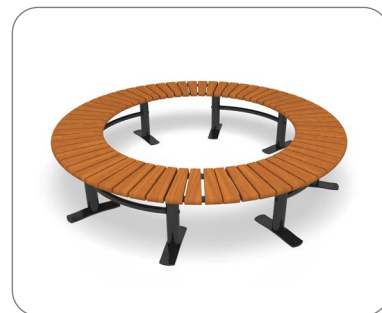

Rondell Groß Sofiero Ø 800/360° FSC-Harholz

8097643 **CC** Braun/Schwarz
 8097645 **F** Braun/Schwarz
 8097642 **CC** Braun/Verzinkt
 8097644 **F** Braun/Verzinkt
 ⌀ 2,1 x 2,1 x 0,45

Verbindungsarten Sofiero Smart

Für die individuellen Verbindungsmöglichkeiten der modularen Bänke von Sofiero werden unterschiedliche Verbindungssätze benötigt. Wählen Sie den richtigen Schraubensatz für die Bänke, die Sie kombinieren möchten.

Innenkurve (C-Form)

Modul 1	Modul 2	Art.-Nr. Schwarz	Art.-Nr. Verzinkt
800 mm	800 mm	8073706	8073168
800 mm	1400 mm	8074265	8074264
1400 mm	1400 mm	8073758	8073757

Außenkurve (S-Form)

Modul 1	Modul 2	Art.-Nr. Schwarz	Art.-Nr. Verzinkt
800 mm	800 mm	8073721	8073720
800 mm	1400 mm	8074267	8074266
1400 mm	1400 mm	8074300	8074298

Gerade Bank (J- oder I-Form)

Modul 1	Modul 2	Art.-Nr. Schwarz	Art.-Nr. Verzinkt
Gerade Bank	800 mm	8074284	8074268
Gerade Bank	1400 mm	8074297	8074292
Gerade Bank	Gerade Bank	8076503	8076502

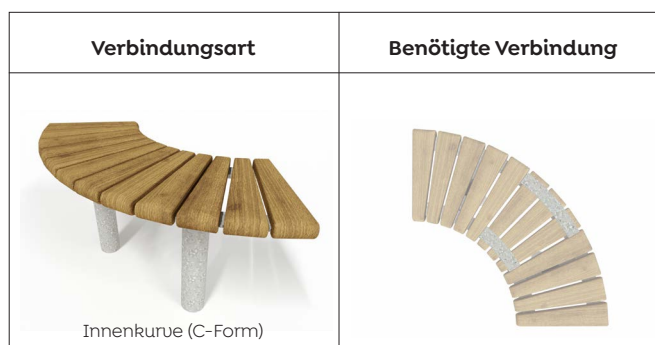

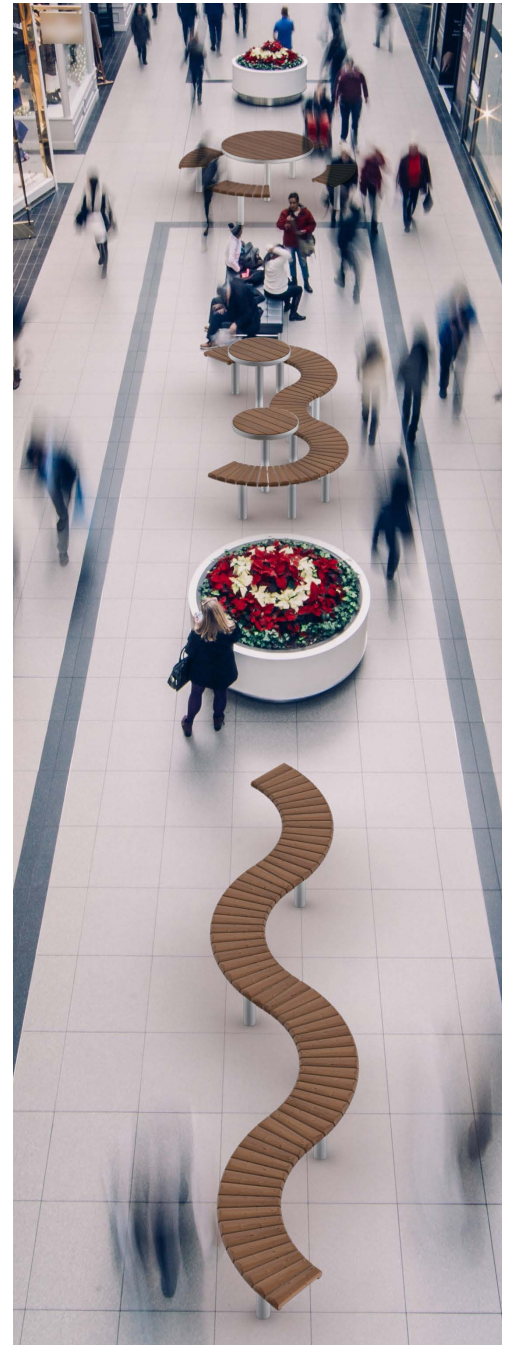
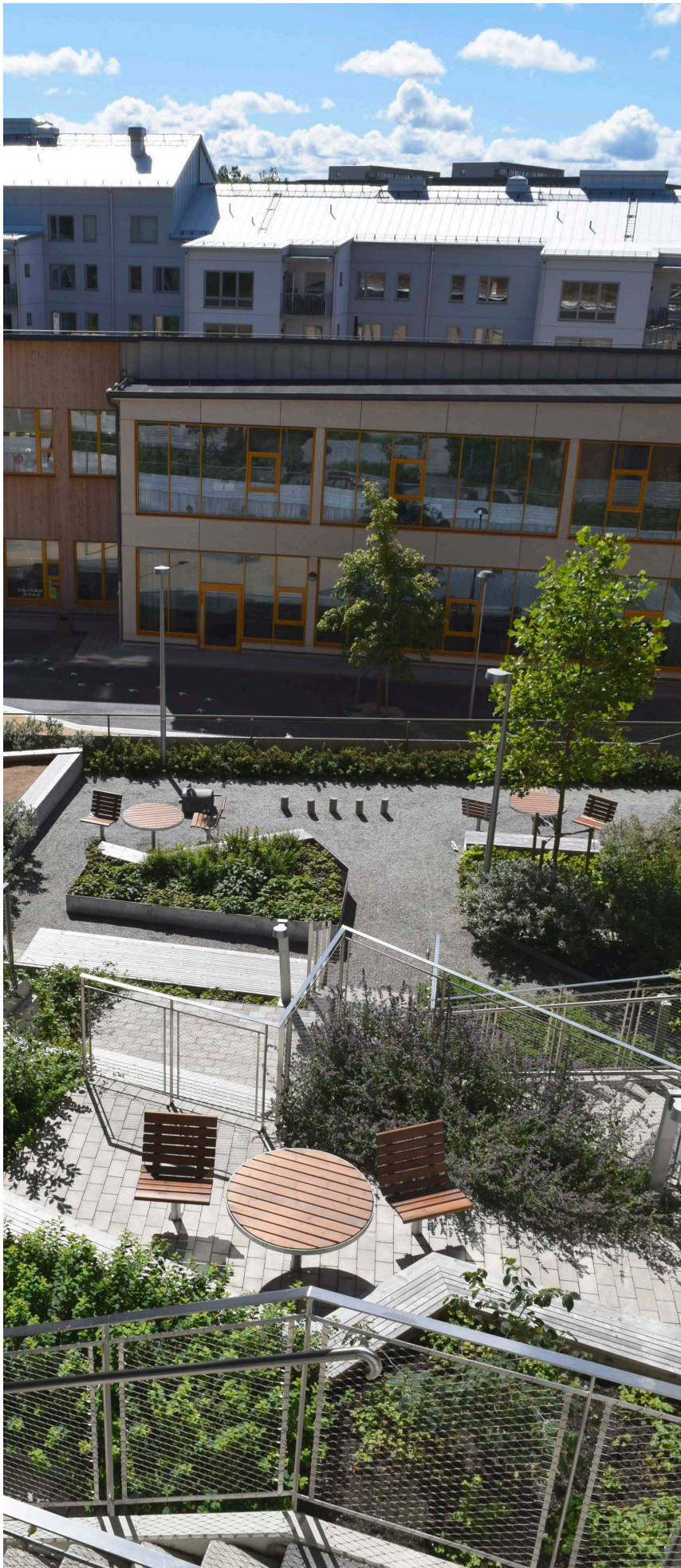







EKEBY Die Serie Ekeby ist schlicht, aber höchst funktionell und wurde sorgfältig entwickelt, um viele Jahre lang zu halten. Mit ihrer minimalistischen Ästhetik ist die Serie die perfekte Ergänzung sowohl für städtische als auch für ländliche Umgebungen.

Die Produkte sind in den Materialien Kiefer, Hartholz, Recycling-Kunststoff und HPL erhältlich, so dass für jede Umgebung das passende Material zur Verfügung steht.

Optional können Armlehnen zur Unterstützung hinzugefügt werden.



MATERIALIEN UND OBERFLÄCHEN

Auflage:

Langsam wachsende nordische Kiefer (FSC-zertifiziert), 45 x 93 mm und 45 x 120 mm.

Geölt, lasiert und mit Mattlack überzogen.

Standardfarbe: Dunkelbraun oder Grün

Alternative Materialien: FSC-Hartholz, geölt, Recycling-Kunststoff oder HPL Hochdrucklaminat.

Gestell:

Verzinkter, bleifrei grundierter und pulverlackierter oder feuerverzinkter Vierkantstahl, 40 x 25 mm und 80 x 40 mm.

Standardfarbe: Schwarz oder verzinkt

Andere Farben auf Anfrage erhältlich.

Verankerungsoptionen

Freistehend/zum Aufdübeln

Zum Einbetonieren

Zum Eingraben mit opt.

Bodenverankerungsbausatz

Ekeby



Bank Ekeby Nordische Kiefer
 8037104 **F** Dunkelbraun/Verzinkt
 8037103 **CC** Dunkelbraun/Verzinkt
 8037102 **F** Dunkelbraun/Schwarz
 8037101 **CC** Dunkelbraun/Schwarz
 ☛ 1,76 x 0,37 x 0,45



Parkbank Ekeby Nordische Kiefer
 8037007 **F** Dunkelbraun/Verzinkt
 8037013 **CC** Dunkelbraun/Verzinkt
 8037004 **F** Dunkelbraun/Schwarz
 8037002 **CC** Dunkelbraun/Schwarz
 ☛ 1,76 x 0,58 x 0,8



Tisch Ekeby Nordische Kiefer
 8037098 **F** Dunkelbraun/Verzinkt
 8037097 **CC** Dunkelbraun/Verzinkt
 8037029 **F** Dunkelbraun/Schwarz
 8037026 **CC** Dunkelbraun/Schwarz
 ☛ 1,3 x 0,66 x 0,71



Bank Ekeby FSC-Hartholz
 8058445 **F** Braun/Verzinkt
 8058444 **CC** Braun/Verzinkt
 8058461 **F** Braun/Schwarz
 8058460 **CC** Braun/Schwarz
 ☛ 1,76 x 0,37 x 0,45



Parkbank Ekeby FSC-Hartholz
 8058442 **F** Braun/Verzinkt
 8058441 **CC** Braun/Verzinkt
 8058459 **F** Braun/Schwarz
 8058458 **CC** Braun/Schwarz
 ☛ 1,76 x 0,58 x 0,8



Tisch Ekeby FSC-Hartholz
 8058447 **F** Braun/Verzinkt
 8058446 **CC** Braun/Verzinkt
 8058049 **F** Braun/Schwarz
 8058462 **CC** Braun/Schwarz
 ☛ 1,3 x 0,66 x 0,71



Bank Ekeby Recycling Kunststoff
 8064358 **F** Dunkelbraun/Verzinkt
 8064356 **CC** Dunkelbraun/Verzinkt
 8064355 **F** Dunkelbraun/Schwarz
 8064359 **CC** Dunkelbraun/Schwarz
 ☛ 1,76 x 0,37 x 0,45



Parkbank Ekeby Recycling Kunststoff
 8064306 **F** Dunkelbraun/Verzinkt
 8064354 **CC** Dunkelbraun/Verzinkt
 8064304 **F** Dunkelbraun/Schwarz
 8064352 **CC** Dunkelbraun/Schwarz
 ☛ 1,76 x 0,58 x 0,8



Tisch Ekeby Recycling Kunststoff
 8064365 **F** Dunkelbraun/Verzinkt
 8064369 **CC** Dunkelbraun/Verzinkt
 8064362 **F** Dunkelbraun/Schwarz
 8064366 **CC** Dunkelbraun/Schwarz
 ☛ 1,3 x 0,66 x 0,71



Auch in HPL erhältlich
Parkank Ekeby Kiefer (Stapelbar)
 8042424 **F** Dunkelbraun/Verzinkt
 8042447 **CC** Grün/Schwarz
 ☛ 1,76 x 0,58 x 0,77



Armlehne Ekeby
 8037715 Schwarz, 1 Paar
 8037716 Verzinkt, 1 Paar



Verankerung für Parkbänke
 8025744 **S** Verzinkt, 1 Paar
 ☛ 0,94 x 0,62 x 0,25

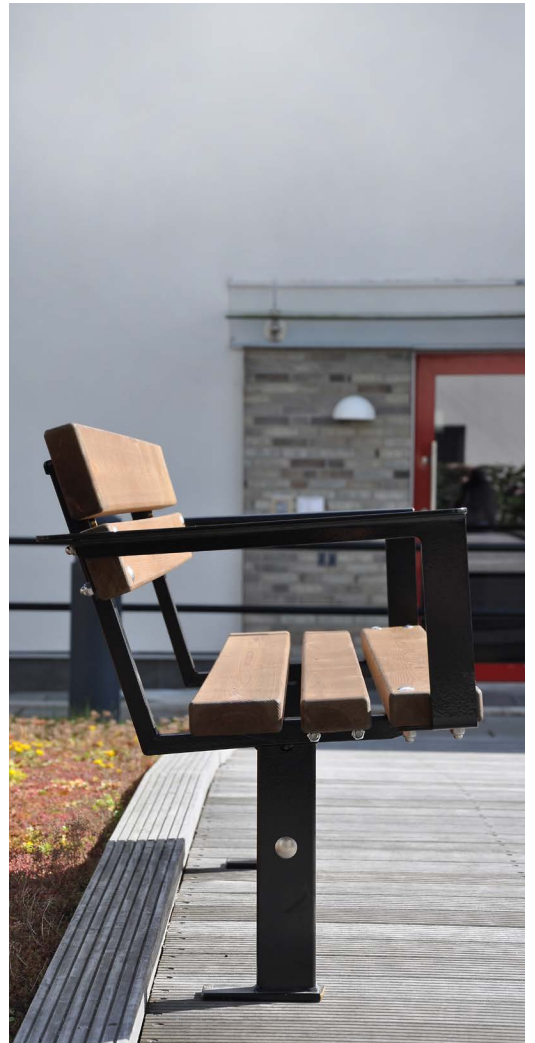

Ekeby

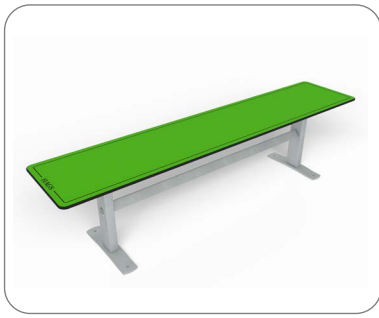

Bank Ekeby HPL

8101204 **F** Grün/Verzinkt
 8101178 **CC** Grün/Verzinkt
 8101199 **F** Grün/Schwarz
 8101175 **CC** Grün/Schwarz
 ⚙️ 1,76 x 0,55 x 0,77



Bank Ekeby HPL

8101205 **F** Grau/Verzinkt
 8101180 **CC** Grau/Verzinkt
 8101201 **F** Grau/Schwarz
 8101176 **CC** Grau/Schwarz
 ⚙️ 1,76 x 0,55 x 0,77



Bank Ekeby HPL

8101207 **F** Beige/Verzinkt
 8101181 **CC** Beige/Verzinkt
 8101202 **F** Beige/Schwarz
 8101177 **CC** Beige/Schwarz
 ⚙️ 1,76 x 0,55 x 0,77



Parkbank Ekeby HPL

8101287 **F** Grün/Verzinkt
 8101268 **CC** Grün/Verzinkt
 8101284 **F** Grün/Schwarz
 8101265 **CC** Grün/Schwarz
 ⚙️ 1,76 x 0,59 x 0,77



Parkbank Ekeby HPL

8101288 **F** Grau/Verzinkt
 8101269 **CC** Grau/Verzinkt
 8101285 **F** Grau/Schwarz
 8101266 **CC** Grau/Schwarz
 ⚙️ 1,76 x 0,59 x 0,77



Parkbank Ekeby HPL

8101289 **F** Beige/Verzinkt
 8101271 **CC** Beige/Verzinkt
 8101286 **F** Beige/Schwarz
 8101267 **CC** Beige/Schwarz
 ⚙️ 1,76 x 0,59 x 0,77



Tisch Ekeby HPL

8101165 **F** Grün/Verzinkt
 8101157 **CC** Grün/Verzinkt
 8101162 **F** Grün/Schwarz
 8101144 **CC** Grün/Schwarz
 ⚙️ 1,33 x 0,62 x 0,70



Tisch Ekeby HPL

8101171 **F** Grau/Verzinkt
 8101158 **CC** Grau/Verzinkt
 8101163 **F** Grau/Schwarz
 8101147 **CC** Grau/Schwarz
 ⚙️ 1,33 x 0,62 x 0,70



Tisch Ekeby HPL

8101174 **F** Beige/Verzinkt
 8101159 **CC** Beige/Verzinkt
 8101164 **F** Beige/Schwarz
 8101154 **CC** Beige/Schwarz
 ⚙️ 1,33 x 0,62 x 0,70



Mauerauflage Ekeby Nordische Kiefer

8098582 Dunkelbraun
 ⚙️ 1,76 x 0,4 x 0,06



Bank Ekeby zur Wandabringung Nord. Kiefer

8098806 Dunkelbraun/Verzinkt
 8098581 Dunkelbraun/Schwarz
 ⚙️ 1,76 x 0,45 x 0,38







ZETA

Zeta ist eine kleine Möbelserie, die sehr geschätzt wird und sich gleichermaßen gut auf Schulhöfen, Rastplätzen und in einzigartigen städtischen Umgebungen einfügt.

Mit stabilen Flacheisen und attraktiven Holzoberflächen bietet die Serie ein Erlebnis von Stabilität und Charakter.

Angefangen bei der Buchstabenform der Armlehne, hat Zeta einen ganz eigenen Charakter. Die Basis der Parkbank, die Armlehnen und die Rückenlehne sind in einer einzigen Linie gehalten, wodurch Licht und Raum entstehen - eine Form, die sich durch die gesamte Serie zieht.

Der Ergonomie wurde große Aufmerksamkeit gewidmet, um den Komfort und die Bewegungsfreiheit auch für ältere Menschen zu erhöhen.

Designer. Gustav Hallén



Stehtisch Zeta

8037072 Silbergrau/Verzinkt

☉ 1,5 x 0,32 x 1



Parkbank Zeta

8037075 Silbergrau/Verzinkt

☉ 1,5 x 0,54 x 0,8



Tisch Zeta

8037074 Silbergrau/Verzinkt

☉ 1,2 x 0,7 x 0,75



Stehbank Zeta

8037073 Silbergrau/Verzinkt

☉ 1,5 x 0,32 x 0,7

MATERIALIEN UND OBERFLÄCHEN

Auflage:

Langsam wachsende nordische Kiefer (FSC-zertifiziert), 45 x 45 mm und 45 x 67 mm.

Geölt, lasiert und mit Mattlack überzogen.

Standardfarbe: Silbergrau

Gestell:

Feuerverzinkter Flachstahl, 15 x 70 mm.

Standardfarbe: Verzinkt

Andere Farben auf Anfrage erhältlich.

Verankerungsoptionen

Zum Einbetonieren

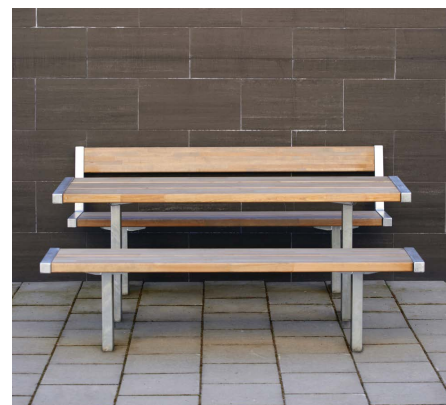

PIXBO

Pixbo ist aus robusten und langlebigen Materialien gefertigt und zeichnet sich durch klare Linien und eine dezente Farbpalette aus. Die Kombination aus hervorragender Widerstandsfähigkeit und zeitloser Ästhetik macht es zu einer geeigneten Option für belebte Parks und städtische Umgebungen.

Die Pixbo-Möbel sind in den Standardfarben Schwarzbraun und Silbergrau erhältlich, können aber auf Wunsch auch in jeder anderen Farbe lackiert werden.

Designer: Gunilla Allard.



Bank Pixbo

8037094 **F** Schwarzbraun/Verzinkt
8037093 **CC** Schwarzbraun/Verzinkt

☛ 1,8 x 0,4 x 0,4



Parkbank Pixbo ohne Armlehne

8037079 **F** Schwarzbraun/Verzinkt
8037076 **CC** Schwarzbraun/Verzinkt
8037082 **F** Silbergrau/Verzinkt
8037080 **CC** Silbergrau/Verzinkt

☛ 1,77 x 0,54 x 0,79



Parkbank Pixbo mit Armlehne

8037086 **F** Schwarzbraun/Verzinkt
8037085 **CC** Schwarzbraun/Verzinkt
8037088 **F** Silbergrau/Verzinkt
8037087 **CC** Silbergrau/Verzinkt

☛ 1,77 x 0,54 x 0,79



Tisch Pixbo

8037090 **F** Schwarzbraun/Verzinkt, 1,20 m
8037089 **CC** Schwarzbraun/Verzinkt, 1,20 m
8037092 **F** Schwarzbraun/Verzinkt, 1,80 m
8037091 **CC** Schwarzbraun/Verzinkt, 1,80 m

☛ 1,2/1,8 x 0,6 x 0,73



Verankerung für Parkbänke

8025744 **S** Verzinkt, 1 Paar

☛ 0,94 x 0,62 x 0,25

MATERIALIEN UND OBERFLÄCHEN

Auflage:

Langsam wachsende nordische Kiefer (FSC-zertifiziert), 43 x 190 mm und 43 x 145 mm.

Geölt, lasiert und mit Mattlack überzogen.

Standardfarbe: Schwarzbraun oder Silbergrau

Gestell:

Seiten/Fußteil aus Vierkantstahl, 50 x 50 und 50 x 100 mm.

Standardfarbe: Verzinkt

Andere Farben auf Anfrage erhältlich.

Verankerungsoptionen

Freistehend/zum Aufdübeln

Zum Einbetonieren

Zum Eingraben mit opt. Bodenerankerbausatz



RÖRKRÖKEN

Als klassisches HAGS-Produkt lädt die Rörkröken-Serie zum Verweilen und Entspannen ein. Die Bänke und Tische können miteinander kombiniert werden, um einen Ort für geselliges Beisammensein zu schaffen, der auf jeden Raum und jedes Budget zugeschnitten ist.

Designer. Gunnar Hallén



Bank Rörkröken

8037019 Dunkelbraun/Schwarz
8012634 Grün/Schwarz
8037023 Dunkelbraun/Verzinkt

☛ 1,5 x 0,4 x 0,45



Parkbank Rörkröken

8037035 Dunkelbraun/Schwarz
8012632 Grün/Schwarz
8037037 Dunkelbraun/Verzinkt

☛ 1,6 x 0,48 x 0,85



Tisch Rörkröken

8037006 Dunkelbraun/Schwarz
8012633 Grün/Schwarz
8037017 Dunkelbraun/Verzinkt

☛ 1,2 x 0,63 x 0,74

MATERIALIEN UND OBERFLÄCHEN

Auflage:

Langsam wachsende nordische Kiefer (FSC-zertifiziert), 45 x 45 mm und 45 x 165 mm.

Geölt, lasiert und mit Mattlack überzogen.

Standardfarbe: Dunkelbraun oder Grün

Gestell:

Verzinktes, bleifrei grundiertes und pulverlackiertes oder feuerverzinktes Stahlrohr, Ø 45 mm.

Standardfarbe: Schwarz oder verzinkt

Andere Farben auf Anfrage erhältlich.

Verankerungsoptionen

Zum Einbetonieren



CITY-FORM

Skandinavisches Design kombiniert mit Schlichtheit und Funktionalität. Mit den Produkten aus unserer Möbelerie City-Form können Sie ganz einfach Ihre eigenen, individuellen Möbelkombinationen nach Ihren Bedürfnissen, Wünschen und Ihrer Umgebung zusammenstellen.

Die sanft geschwungene Form und die gut abgerundeten Enden machen City-Form zu einer bequemen Parkbank.

Die Holzlatten bieten eine angenehme Sitzfläche, eine gute Wasserabfuhr und eine schnelle Trocknung nach einem Regenschauer.



Bank City-Form

8037067 Dunkelbraun/Schwarz

8037187 Dunkelbraun/Schwarz

☎ 1,88 x 0,6 x 0,45



Parkbank City-Form

8042480 Dunkelbraun/Schwarz

8042482 Dunkelbraun/Schwarz

☎ 1,88 x 0,64 x 0,82

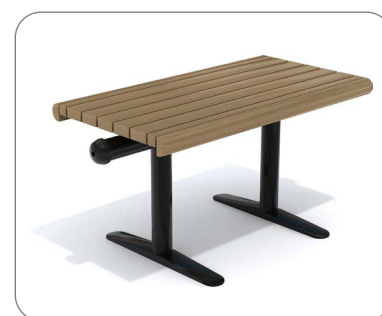

Tisch City-Form

8037065 Dunkelbraun/Schwarz

8042484 Dunkelbraun/Schwarz

☎ 1,4 x 0,7 x 0,7

MATERIALIEN UND OBERFLÄCHEN

Auflage:

Langsam wachsende nordische Kiefer (FSC-zertifiziert), 45 x 45 mm und 45 x 77 mm.

Geölt, lasiert und mit Mattlack überzogen.

Standardfarbe: Dunkelbraun

Gestell:

Verzinkter, bleifrei grundierter und pulverlackierter Flachstahl und Stahlrohr, Ø 89 mm.

Standardfarbe: Schwarz

Andere Farben auf Anfrage erhältlich.

Verankerungsoptionen

Freistehend/Zum Aufdübeln

Zum Einbetonieren



BIRKA Birka ist eine moderne, aber auch sehr stilvolle Möbelserie. Mit ihrer einfachen und klaren Form passt sie in moderne, aber auch in klassische Umgebungen.

Die Serie umfasst eine Bank und einen freistehenden Tisch, kann aber auch durch eine Reihe von optionalen Verbindungsplatten auf viele verschiedene Arten kombiniert werden. Möchten Sie verschiedene Ecken einbauen? Oder vielleicht mehrere in einer Reihe platzieren?

Die optionale Armlehne ist so konzipiert, dass sie beim Aufstehen nach einem Moment der Entspannung eine sehr gute Stütze bietet.

Designer. Jan Wickelgren



Bank Birka

- 8003213 **F** Teakrot/Verzinkt
- 8003218 **F** Braun (Hartholz)/Verzinkt
- 8037083 **F** Silbergrau/Verzinkt

☛ 1,76 x 0,49 x 0,45



Tisch Birka

- 8003221 **F** Teakrot/Verzinkt
- 8003224 **F** Braun (Hartholz)/Verzinkt
- 8037084 **F** Silbergrau/Verzinkt

☛ 1,76 x 0,49 x 0,72

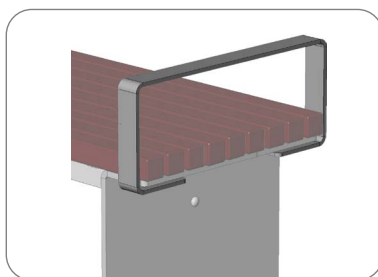

Armlehne Birka Verzinkt

8020359 1 Paar

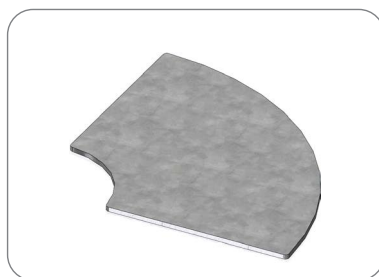

Verbindungsplatte Birka Verzinkt

- 8003226 Bogen 90°
- 8003233 Gerade
- 8020348 Dreieck
- 8020399 Dreieck mit Bohrungsloch

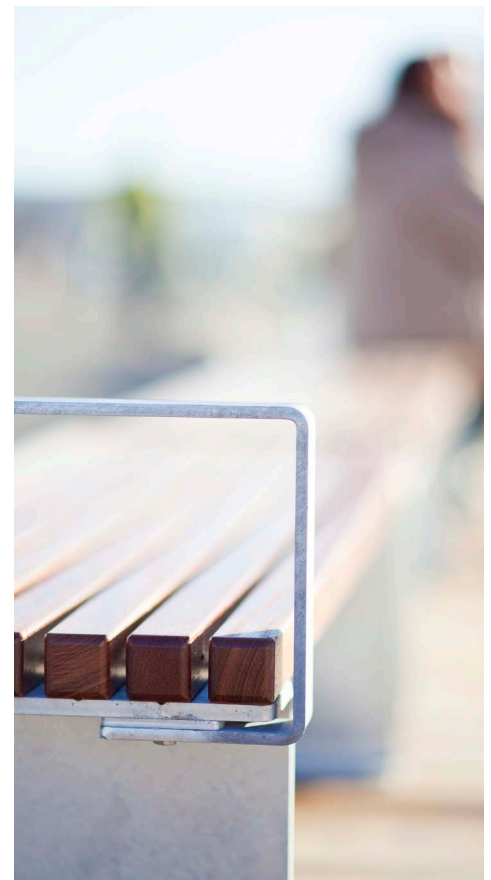

MATERIALIEN UND OBERFLÄCHEN

Auflage:

Langsam wachsende nordische Kiefer (FSC-zertifiziert), 45 x 45 mm.

Geölt, lasiert und mit Mattlack überzogen.

Standardfarbe: Teakrot oder Silbergrau

Alternative Materialien: FSC-Hartholz, geölt, braun

Gestell:

Feuerverzinkter Flachstahl, 12 mm.

Standardfarbe: Verzinkt

Andere Farben auf Anfrage erhältlich.

Verankerungsoptionen

Freistehend/zum Aufdübeln



GRID

Mit ihrem Streifenmuster und der glatten Oberfläche ist die Serie Grid ein kühnes Design-Statement und verleiht einem modernen Raum den letzten Schliff. Die Bänke eignen sich sowohl für den Innen- als auch für den Außenbereich und können zu einer einzigartigen Sitzkombination zusammengestellt werden, die auf Ihr Budget oder Ihren Raum zugeschnitten ist.

Das verspielte, flexible Design ermöglicht es Architekten und Designern, verschiedene Looks zu erzielen und städtische Plätze, Einkaufszentren oder Geschäftsräume aufzuwerten. Die Stahl- und HPL-Lamellen machen die Bänke zu einer langlebigen und wartungsarmen Lösung.

Designer. Lars Vejen



Bank Grid

8029282 **S** Dunkelbraun/Grau

8029283 **CC** Dunkelbraun/Grau

8031987 **F** Dunkelbraun/Grau

☉ 1,8 x 0,6 x 0,45

MATERIALIEN UND OBERFLÄCHEN

Auflage:

HPL Hochdrucklaminat,
9 x 55 mm.

Standardfarbe: Dunkelbraun

Gestell:

Verzinktes, bleifrei grundiertes und pulverlackiertes
Stahlrohr, Ø 89 mm und Flachstahl, 8 mm.

Standardfarbe: Grau

Andere Farben auf Anfrage erhältlich.

Verankerungsoptionen

Freistehend/Zum Aufdübeln

Zum Einbetonieren

Zum Eingraben



BRAHE

An vielen Orten wird ein solides Parkmöbel benötigt und ein Betonfundament kann die Lösung sein.

Mit ihrem rustikalen und zeitlosen Design fügt sich diese robuste und bequeme Parkmöbelsérie in ihre Umgebung ein. Brahe besteht aus einem Tisch, einer Parkbank und einer Bank und eignet sich gleichermaßen für einen Park oder einen Schulhof.



Bank Brahe

8042477 **S** Dunkelbraun/Weiß

☛ 1,76 x 0,38 x 0,45



Parkbank Brahe

8042472 **S** Dunkelbraun/Weiß

☛ 1,76 x 0,65 x 0,8



Tisch Brahe

8042476 **S** Dunkelbraun/Weiß

☛ 1,3 x 0,66 x 0,7

MATERIALIEN UND OBERFLÄCHEN

Auflage:

Langsam wachsende nordische Kiefer (FSC-zertifiziert), 45 x 93 mm, 45 x 120 mm und 45 x 190 mm.

Geölt, lasiert und mit Mattlack überzogen.

Standardfarbe: Dunkelbraun

Gestell:

Beton.

Standardfarbe: Weiß

Andere Farben auf Anfrage erhältlich.

Verankerungsoptionen

Zum Eingraben



STJERNEBORG

Die Möbelserie Stjerneborg, bestehend aus einer Parkbank, einer Bank und einem Tisch, ist robust und witterungsbeständig. Deshalb eignet sie sich besonders gut für Küstenbereiche oder den Badesees.

Durch das massive Betonfundament kann die Bank frei aufgestellt werden.



Bank Stjerneborg

8042466 **F** Dunkelbraun/Verzinkt/Weiß

☛ 1,76 x 0,52 x 0,45



Parkbank Stjerneborg

8042441 **F** Dunkelbraun/Verzinkt/Weiß

☛ 1,76 x 0,55 x 0,75



Tisch Stjerneborg

8042462 **F** Dunkelbraun/Verzinkt/Weiß

☛ 1,3 x 0,66 x 0,6

MATERIALIEN UND OBERFLÄCHEN

Auflage:

Langsam wachsende nordische Kiefer (FSC-zertifiziert), 45 x 93 mm und 45 x 120 mm.

Geölt, lasiert und mit Mattlack überzogen.

Standardfarbe: Dunkelbraun

Gestell:

Feuerverzinkter Stahl und Beton.

Standardfarbe: Verzinkt/Weiß

Andere Farben auf Anfrage erhältlich.

Verankerungsoptionen

Freistehend



GRIPSHOLM

Gripsholm ist eine Möbelserie mit einem stilvollen und klassischen Ausdruck, der besonders gut in historische Umgebungen passt. Ein klassisches Material wie Gusseisen passt auch perfekt in moderne städtische Räume. Hier bekommt man das Gefühl von traditioneller Handwerkskunst.

Die hohe Qualität der Materialien und des Designs sorgt dafür, dass sie mit ihrer Umgebung altern. Sie ist so konzipiert, dass sie Benutzer unterschiedlichen Alters und Fähigkeiten sehr bequem unterbringen kann.

Designer. Jan Wickelgren



Bank Gripsholm

8037162 **F** Dunkelbraun/Schwarz
 1,89 x 0,56 x 0,47

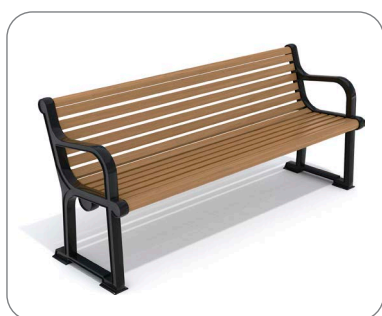

Parkbank Gripsholm

8037041 **F** Dunkelbraun/Schwarz
 1,9 x 0,62 x 0,85



Tisch Gripsholm

8037163 **F** Dunkelbraun/Schwarz
 1,43 x 0,71 x 0,71

MATERIALIEN UND OBERFLÄCHEN

Auflage:

Langsam wachsende nordische Kiefer (FSC-zertifiziert), 33 x 45 mm.

Geölt, lasiert und mit Mattlack überzogen.

Standardfarbe: Dunkelbraun

Gestell:

Pulverlackiertes Gusseisen.

Standardfarbe: Schwarz

Andere Farben auf Anfrage erhältlich.

Verankerungsoptionen

Freistehend/Zum Aufdübeln



ENGLAND

Die Möbelserie England ist HAGS' Interpretation der traditionellen, vom englischen Stil inspirierten Holzbank. Mit einer soliden Vollholzkonstruktion hat die Serie einen traditionellen und robusten Look.

Die Bank und der Sessel verfügen über sanft geschwungene Armlehnen, eine geformte Sitzfläche und Rückenlehnen für maximalen Komfort. Eine etwas höhere Sitzhöhe und robuste Armlehnen erleichtern das Hinsetzen und Aufstehen.

Designer. Jan Wickelgren



Parkbank England
8037811 **F** Dunkelbraun
☛ 1,8 x 0,63 x 0,85



Sessel England
8037812 **F** Dunkelbraun
☛ 0,7 x 0,63 x 0,85



Tisch England
8037045 **F** Dunkelbraun
☛ 1,4 x 0,76 x 0,75

MATERIALIEN UND OBERFLÄCHEN

Auflage:

Langsam wachsende nordische Kiefer (FSC-zertifiziert), 45 x 143 mm und 68 x 93 mm.
Geölt, lasiert und mit Mattlack überzogen.

Standardfarbe: Dunkelbraun
Andere Farben auf Anfrage erhältlich.

Verankerungsoptionen
Freistehend





Sitzbank Spin (95 cm breit), Nordische Kiefer
 8039588 **CC** Dunkelbraun/Grau - fixiert
 8039780 **CC** Dunkelbraun/Grau - drehbar
 8039568 **CC** Dunkelbraun/Verzinkt - fixiert
 8039781 **CC** Dunkelbraun/Verzinkt - drehbar
 ⌀ 1,16 x 0,58 x 0,9



Parkbank Stockholm Nordische Kiefer, stapelbar
 8037128 **F** Dunkelbraun/Verzinkt
 8027178 **F** Grün/Verzinkt
 ⌀ 2,1 x 0,8 x 0,8

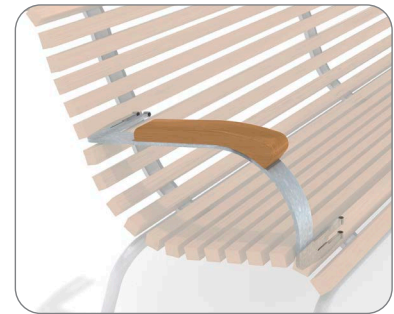

Armlehne Stockholm Nordische Kiefer
 8037711 Dunkelbraun/Verzinkt, 1 Paar
 8037818 Grün/Verzinkt, 1 Paar



Parkbank Taberg Nordische Kiefer
 8037061 **F** Dunkelbraun/Schwarz
 ⌀ 1,86 x 0,5 x 0,8



Parkbank Djurgården Nordische Kiefer
 8037005 **CC** Dunkelbraun/Verzinkt
 8012671 **CC** Grün/Verzinkt
 ⌀ 1,76 x 0,6 x 0,85



Armlehne Djurgården/Gripenberg
 8037710 Dunkelbraun/Verzinkt, 1 Paar
 8012673 Grün/Verzinkt, 1 Paar



Parkbank Gripenberg Nordische Kiefer
 8037192 **CC** Dunkelbraun/Verzinkt
 ⌀ 1,76 x 0,5 x 0,8



Parkbank Riddersberg Nordische Kiefer
 8042488 **F** Dunkelbraun/Betonsockel
 ⌀ 1,76 x 0,6 x 0,82



Parkbank Esplanad Stahl
 8003211 **CC** Silber
 8003205 **F** Silber
 ⌀ 1,86 x 0,65 x 0,83



Bank Rox Nordische Kiefer
 8034939 **F** Silbergrau/Verzinkt
 8034938 **F** Silbergrau/Schwarz
 8035029 **F** Braun/Schwarz
 ⌀ 1,5 x 0,52 x 0,45





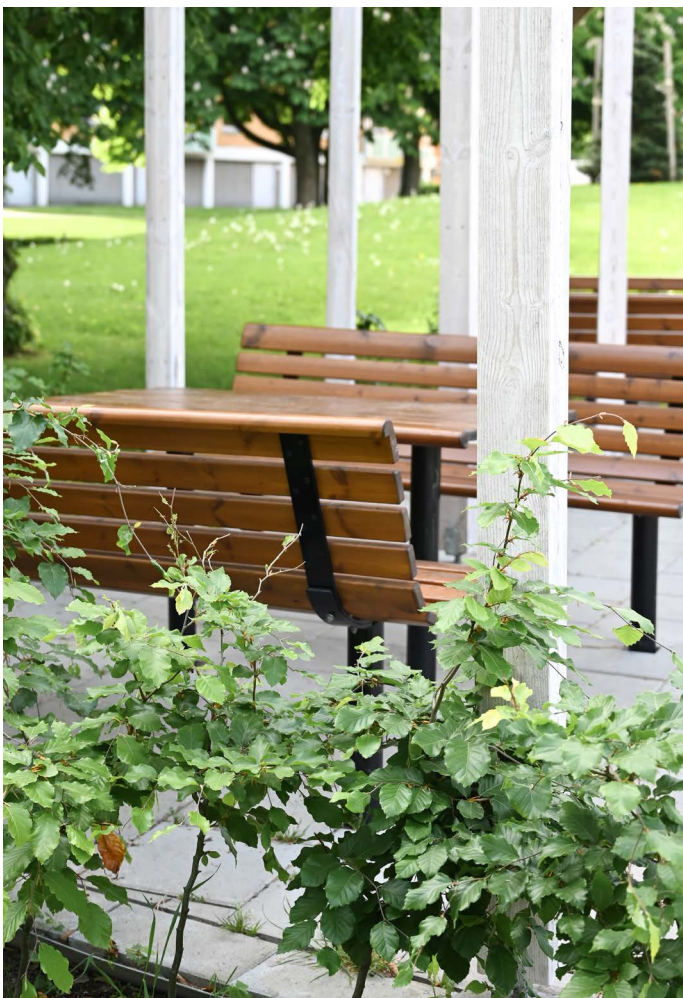

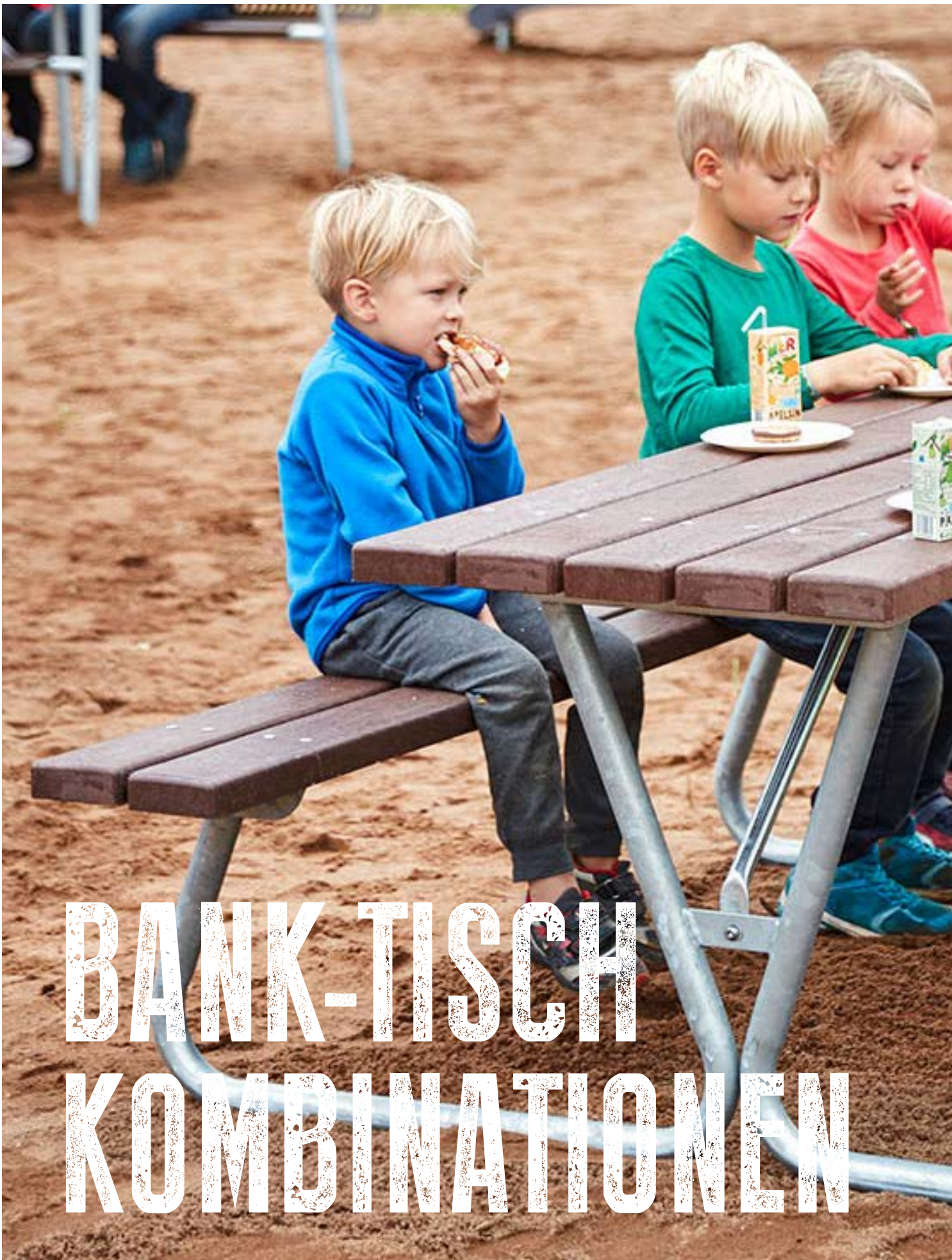

BANK-TISCH KOMBINATIONEN



Unsere Bank-Tisch-Kombinationen laden dazu ein, gemeinsame Zeit im Freien zu verbringen.

Unterschiedliche Längen und Sitzhöhen, Materialien von Holz über HPL bis hin zu Recycling-Kunststoff und inklusive Lösungen für Rollstühle - in der umfangreichen Auswahl ist auch das richtige Produkt für Ihre Anforderungen dabei!

Bank-Tisch-Kombinationen



Hallon Nordische Kiefer, Sitzhöhe 35 cm
 8042474 **F** Dunkelbraun/Verzinkt, L 1,80
 8059770 **F** Dunkelbraun/Verzinkt, L 2,20
 8042475 **F** Dunkelbraun/Verzinkt, L 2,90
 ☛ 1,8/2,2/2,9 x 1,3 x 0,6



Hallon Recycling-Kunststoff, Sitzhöhe 35 cm
 8064457 **F** Dunkelbraun/Verzinkt, L 1,80
 ☛ 1,8 x 1,3 x 0,61



Gullviva Nordische Kiefer, Sitzhöhe 45 cm
 8042461 **F** Dunkelbraun/Verzinkt
 8042470 **F** Dunkelbraun/Schwarz
 ☛ 2,9 x 1,5 x 0,72



Linnea Nordische Kiefer, Sitzhöhe 45 cm
 8040355 **F** Dunkelbraun/Verzinkt
 8042471 **F** Dunkelbraun/Schwarz
 ☛ 1,8 x 1,5 x 0,72



Linnea Recycling Kunststoff, Sitzhöhe 45 cm
 8064455 **F** Dunkelbraun/Verzinkt
 8064456 **F** Dunkelbraun/Schwarz
 ☛ 1,8 x 1,55 x 0,73



Linnea HPL, Sitzhöhe 45 cm
 8101055 **F** Grün/Verzinkt
 8101056 **F** Grau/Verzinkt
 8101057 **F** Beige/Verzinkt
 ☛ 1,76 x 1,72 x 0,73



Ljung Nord. Kiefer, Sitzhöhe 45 cm, mit Rückenlehne
 8040358 **F** Dunkelbraun/Verzinkt
 ☛ 1,8 x 1,76 x 0,72



Olvon Nord. Kiefer, Sitzhöhe 45 cm, Rollstuhlgerecht
 8042460 **F** Dunkelbraun/Verzinkt
 ☛ 2,2 x 1,6 x 0,72



Olvon HPL, Sitzhöhe 45 cm
 8101369 **F** Grün/Verzinkt
 8101375 **F** Grau/Verzinkt
 8101378 **F** Beige/Verzinkt
 ☛ 2,16 x 1,73 x 0,73



Skagen HPL, 8 Plätze, Sitzhöhe 45 cm
 8100861 **F** Grün/Verzinkt
 8100868 **F** Grau/Verzinkt
 8100870 **F** Beige/Verzinkt
 ☛ 1,75 x 1,75 x 0,77



Skagen Nordische Kiefer, Sitzhöhe 45 cm
 8042483 **F** Dunkelbraun/Verz., 7 Pl. Rollstuhlgerecht
 8042481 **F** Dunkelbraun/Verzinkt, 8 Plätze
 ☛ 1,37 x 1,75 x 0,73





Allround HPL
8061734 **F** Hellgrau/Verzinkt
⌀ 1,25 x 1,95 x 0,72



Träjon Nordische Kiefer, Sitzhöhe 45 cm
8040189 **F** Dunkelbraun, L 1,76
8042485 **F** Dunkelbraun, L 2,91
⌀ 1,76/2,91 x 1,48 x 0,73



GRILLS & PFLANZGEFÄSSE







Grill Chili
8019466 **F** Schwarz
⌀ 0,85 x 0,78 x 0,8



Grill Pepper
8072859 **F** Schwarz
⌀ 10,85 x 0,45 x 0,8

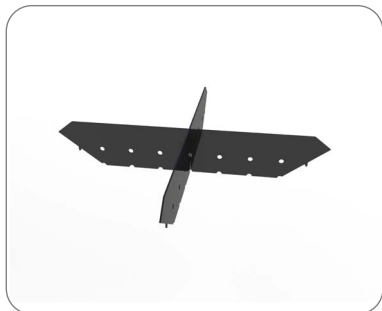

Aufteilung für Grill Chili
8072871 Schwarz



Anbauplatte/Deckel
8091125 Schwarz, 1 Stück für Grill Pepper
8091130 Schwarz, 2 Stück für Grill Chili



MATERIALIEN UND OBERFLÄCHEN

Gestell:

Verzinktes, bleifrei grundiertes und pulverlackiertes Stahlblech, 3 mm. Geeignet für extra hohe Temperaturen.

Standardfarbe: Schwarz

Andere Farben auf Anfrage erhältlich.

Verankerungsoptionen

Freistehend
(kann optional mit Bodenverankerungs-material zum Eingraben oder Einbetonieren verankert werden)



Blumenkübel Flox Niedrig 0,60 m

8034853 **F** Schwarz
 8034855 **F** Verzinkt
 8034919 Bewässerungstank

☛ 0,78 x 0,78 x 0,60



Blumenkübel Flox Hoch 0,72 m

8034852 **F** Verzinkt
 8034851 **F** Schwarz
 8034919 Bewässerungstank

☛ 0,78 x 0,78 x 0,72

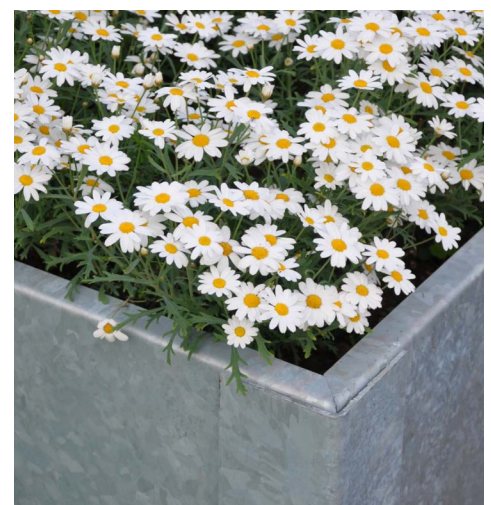

MATERIALIEN UND OBERFLÄCHEN

Gestell:

Verzinktes, bleifrei grundiertes und pulverlackiertes oder feuerverzinktes Stahlblech, 3 mm.

Standardfarbe: Schwarz oder Verzinkt

Andere Farben auf Anfrage erhältlich.

Verankerungsoptionen

Freistehend
 (kann optional mit Bodenverankerungsmaterial zum Eingraben oder Einbetonieren verankert werden)

ABFALLBEHÄLTER



& ASCHENBECHER



Abfallbehälter & Aschenbecher



Abfallbehälter Ellipse Schwarz 60 L

8000136 **S** | 8000137 60 mm Pfostenbef.
 8000134 **CC** | 8000138 108 mm Pfostenbef.
 8000135 **F** | 8000139 Zur Wandmontage
 ☛ 0,5 x 0,4 x 1,



Abfallbehälter Nora Verzinkt 70 L

8036662 **S**
 8037204 **F**
 ☛ 0,4 x 0,4 x 1,05



Abfallbehälter Nora Schwarz 70 L

8037205 **S**
 8037206 **F**
 8037208 **F** Mit Aschenbecher
 8037207 **S** Mit Aschenbecher
 ☛ 0,4 x 0,4 x 1,05



Abfallbehälter Oxel Verzinkt 25 L

8000116 **CC** mit Seitenpfosten
 8000117 Zur Wand-/Pfostenmontage
 ☛ 0,27 x 0,27 x 0,75



Abfallbehälter Rosen Verzinkt 40 L

8059336 **F** Mit Standfuß
 8049776 Zur Wand-/Pfostenmontage
 8051304 Winkel
 ☛ 0,29 x 0,4 x 0,63



Abfallbehälter Rosen Schwarz 40 L

8059337 **F** Mit Standfuß
 8049774 Zur Wand-/Pfostenmontage
 8051304 Winkel
 ☛ 0,29 x 0,4 x 0,63



Abfallbehälter Poppel Rot 25 L

8000122 **CC** Mit Seitenpfosten
 8000128 **CC** Mit Bodenverankerung
 8000131 **F** Mit Standfuß
 8000125 Zur Wand-/Pfostenmontage
 ☛ 0,39 x 0,28 x 0,75



Abfallbehälter Poppel Grün 25 L

8000123 **CC** Mit Seitenpfosten
 8000129 **CC** Mit Bodenverankerung
 8000132 **F** Mit Standfuß
 8000126 Zur Wand-/Pfostenmontage
 ☛ 0,39 x 0,28 x 0,75



Abfallbehälter Poppel Schwarz 25 L

8000124 **CC** Mit Seitenpfosten
 8000130 **CC** Mit Bodenverankerung
 8000133 **F** Mit Standfuß
 8000127 Zur Wand-/Pfostenmontage
 ☛ 0,39 x 0,28 x 0,75



Abfallbehälter Poppel/Asken Schwarz 25 L

8000114 **F** Mit Standfuß
 8000112 **CC** Mit Bodenverankerung
 ☛ 0,56 x 0,29 x 0,78



Abfallbehälter Sergel 140 L

8000109 **F** Schwarz
 8000111 **F** Verzinkt
 8000103 **S** Schwarz
 8000107 **S** Verzinkt
 ☛ 0,7 x 0,7 x 1,22



Abfallbehälter Örebro Schwarz 25 L

8000118 **CC** Mit Seitenpfosten
 8000120 **CC** Mit Bodenverankerung
 8000121 **F** Mit Standfuß
 8000119 Zur Wand-/Pfostenmontage
 ☛ 0,39 x 0,28 x 0,75



Abfallbehälter Catfoot Grün 60 L
8002753 Zur Postenmontage
☛ 0,53 x 0,3 x 0,75



Aschenbecher Asken mit Dach
8012745 *Edelstahl* Zur Wandmontage
8012741 *Schwarz* Zur Wandmontage
☛ 0,18 x 0,16 x 0,43



Aschenbecher Asken ohne Dach
8012743 *Edelstahl* Zur Wandmontage
8012739 *Schwarz* Zur Wandmontage
☛ 0,18 x 0,16 x 0,29



Aschenbecher Gastro Schwarz
8012733 Zur Wandmontage
☛ 0,18 x 0,12 x 0,3



Aschenbecher Fimpen Schwarz
8012713 **CC**
8012712 **F**
☛ 1,13 x 0,34 x 1,13



Aschenbecher Smalviva Schwarz
8012716 **F** Mit Gitter
8054638 **F** Ohne Gitter
☛ 0,32 x 0,32 x 0,64



Abfallbehälter Reco für Einweggrills
8043891 **F** *Verzinkt* Einzel
8043892 **F** *Verzinkt* Doppel
☛ 0,7 x 0,7 x 1,3



Verankerung für Abfallbehälter
8002748 **CC** Ø 33 mm - 0,5 m
8002749 **CC** Ø 60 mm - 1,5 m



Betonfundament für Abfallbehälter
8002745 Ø 33 mm für Poppel/Örebro



Etikett für Abfallbehälter
8005389



Etikett für Hundelatrine
8005387



FAHRRADSTÄNDER & -UNTERSTÄNDE

Mit ihrem eleganten und modernen Design bieten unsere Fahrradständer und -Unterstände einen idealen Platz zum Abstellen von Fahrrädern.

Das integrierte Dach der Unterstände bietet zudem effektiven Schutz vor Witterungseinflüssen.

Sie lassen sich perfekt mit unseren Fahrradständern kombinieren und sehen dank ihrer klaren Linienführung in jeder Umgebung gut aus. Ein optionales abschließbares Tor bietet zusätzliche Sicherheit.





HAGS Fahrrad-Unterstände sind in verschiedenen Farb- und Formkombinationen lieferbar.



Capella

Gestell und Wandelemente aus feuerverzinktem Vierkantstahl.



Fahrrad-Unterstand Capella

- 8043685 S Verzinkt Metaldach gerade
 - 8043687 S Verzinkt Kunststoffdach gerade
 - 8043684 S Verzinkt Metaldach gewölbt
 - 8043686 S Verzinkt Kunststoffdach gewölbt
- ☉ 4,3 x 2,6 x 2,3

Erweiterung Fahrrad-Unterstand Capella

- 8043830 S Verzinkt Metaldach gerade
 - 8043832 S Verzinkt Kunststoffdach gerade
 - 8043829 S Verzinkt Metaldach gewölbt
 - 8043831 S Verzinkt Kunststoffdach gewölbt
- ☉ 4,2 x 2,6 x 2,3



Nova

Gestell aus feuerverzinktem Vierkantstahl, Wandelemente aus feuerverzinktem Stahlgittergewebe.



Fahrrad-Unterstand Nova

- 8043681 S Verzinkt Metaldach gerade
 - 8043683 S Verzinkt Kunststoffdach gerade
 - 8043680 S Verzinkt Metaldach gewölbt
 - 8043682 S Verzinkt Kunststoffdach gewölbt
- ☉ 4,3 x 2,6 x 2,3

Erweiterung Fahrrad-Unterstand Nova

- 8043824 S Verzinkt Metaldach gerade
 - 8043826 S Verzinkt Kunststoffdach gerade
 - 8043823 S Verzinkt Metaldach gewölbt
 - 8043825 S Verzinkt Kunststoffdach gewölbt
- ☉ 4,2 x 2,6 x 2,3



Abschließbares Tor Nova

- 8061917 Verzinkt für gerades Dach
- 8064219 Verzinkt für gewölbtes Dach



Stella

Gestell aus feuerverzinktem Vierkantstahl. Wandelemente aus astlochfreiem, nordischem Kiefermholz, mit leinölbasierter schwarzbrauner Holzlasur gestrichen.

Dächer aus gewelltem Stahlblech oder transparentem Kunststoff, entweder gerade oder leicht gewölbt.

Zusätzlich zu den oben genannten Optionen sind die Stahlbauteile in einer Vielzahl an weiteren Farben möglich, sowie die Holzbau- teile der Produktvariante Stella statt in Schwarzbraun in anderen Lasurfarben zu fertigen. Dächer können darüber hinaus werkseitig mit einer Vorbereitung zur Dachbegrünung bestellt werden. Durch die optionalen Erweiterungen können beliebig viele Unterstände aneinander gereiht aufgestellt werden, um eine Kombination zu schaffen, die auf Ihren Platz und Ihr Budget zugeschnitten ist.



Fahrrad-Unterstand Stella

- 8043673 **S** Verzinkt Metaldach gerade
 - 8043675 **S** Verzinkt Kunststoffdach gerade
 - 8043672 **S** Verzinkt Metaldach gewölbt
 - 8043674 **S** Verzinkt Kunststoffdach gewölbt
- ☛ 4,3 x 2,6 x 2,3

Erweiterung Fahrrad-Unterstand Stella

- 8043820 **S** Verzinkt Metaldach gerade
 - 8043822 **S** Verzinkt Kunststoffdach gerade
 - 8043819 **S** Verzinkt Metaldach gewölbt
 - 8043821 **S** Verzinkt Kunststoffdach gewölbt
- ☛ 4,2 x 2,6 x 2,3



Abschließbares Tor Stella

- 8061911 *Schwarz/Verzinkt* für gerades Dach
- 8064211 *Schwarz/Verzinkt* für gewölbtes Dach

Zubehör für Capella, Nova und Stella



Querbalken mit Fahrradständer

- 8046277 *Verzinkt* 5 Plätze

Fahrrad-Unterstand Borås *Verzinkt*

- 8012488 **CC** 6 Plätze
 - 8012489 **CC** 12 Plätze
 - 8012490 **CC** 18 Plätze
 - 8012491 **CC** 24 Plätze
 - 8012492 **CC** 30 Plätze
- ☛ 2,1 x 2,4 x 2



Moderne Lösungen für den geschützten Aufenthalt im Freien mit dem Nova-Unterstand

Ob als Outdoor-Klassenzimmer, als Gartenhaus oder Wartebereich, die Module von Nova bieten eine flexible Lösung für eine Vielzahl von Anwendungen.

- 100% modular
- Leicht versetzbar
- Hoch beständige Konstruktion aus verzinktem Stahl
- Dach und Seitenwände aus Polycarbonat
- Belüftungsspalten zur Maximierung des Luftstroms
- Einfache Montage durch Verankerung zum Eingraben (kein Beton notwendig)

Sprechen Sie uns an und wir planen die passende Lösung für Ihr Bauvorhaben!







FAHRRADSTÄNDER

Die große Auswahl an Fahrradständern bietet Sicherheit für die Benutzer und fördert die ordnungsgemäße Aufbewahrung von Fahrrädern.

Unsere Fahrradständer gibt es in vielen verschiedenen Formen und Designs, die sich in jeden gewünschten Außenbereich einfügen.

Die Auswahl besteht aus freistehenden und modularen Designs, die mit unserem Angebot an Unterständen kombiniert werden können.





Fahrradständer Gaspra

8003519 **CC** Schwarz/Verz. 4 Plätze, verstellbar
 8003520 **CC** Schwarz/Verz. 8 Plätze, verstellbar
 8003521 **CC** Schwarz 4 Plätze, verstellbar
 8003522 **CC** Schwarz 8 Plätze, verstellbar
 ⌀ 2 x 0,2 x 0,83



Auch zum Eingraben erhältlich

Fahrradständer Optimal Verzinkt

8003497 **CC** 4 Plätze einzeln
 8003501 **CC** 8 Plätze einzeln
 8003499 **CC** 8 Plätze doppelt
 8003503 **CC** 16 Plätze doppelt
 ⌀ 1,65 x 0,22 x 0,56



Fahrradständer Orion

8003072 **CC** Schwarz/Verzinkt 4 Plätze
 8003074 **CC** Schwarz/Verzinkt 8 Plätze
 8003106 **CC** Schwarz Endpfosten
 ⌀ 2 x 0,24 x 0,9

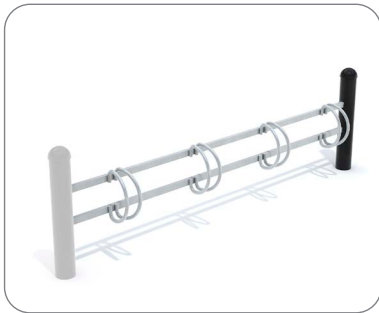

Fahrradständer Sirius

8003073 **CC** Schwarz/Verzinkt 4 Plätze
 8003075 **CC** Schwarz/Verzinkt 8 Plätze
 8003080 **CC** Schwarz Endpfosten
 ⌀ 2 x 0,22 x 0,6



Fahrradständer Auriga

8003510 **CC** Schwarz 4 Plätze, verstellbar
 8003524 **CC** Verzinkt 4 Plätze, verstellbar
 8003523 **CC** Verzinkt 5 Plätze, verstellbar
 ⌀ 2 x 0,14 x 0,55

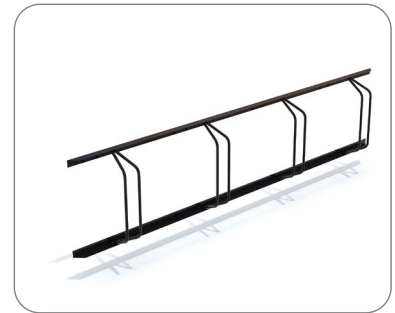

Fahrradständer Dorado

8003514 Schwarz 4 Plätze, verstellbar
 8003530 Verzinkt 4 Plätze, verstellbar
 8003533 Verzinkt 5 Plätze, gerade Anordnung
 ⌀ 1,9 x 0,15 x 0,43



Fahrradständer Vela Verzinkt

8012596 **CC** 4 Plätze
 8012598 **CC** Endpfosten
 ⌀ 2 x 0,2 x 0,47



Fahrradständer Columba Verzinkt

8003535 **F** 5 Plätze, gerade Anordnung
 ⌀ 2,14 x 0,36 x 0,25



Fahrradständer Ellipse Verzinkt/Schwarz

8003517 **CC** 4 Plätze
 ⌀ 1,75 x 0,7 x 0,75



Fahrradständer Etta Verzinkt

8003531 **CC** 5 Plätze, gerade Anordnung
 ⌀ 1,96 x 0,14 x 0,55



Fahrradständer Gemini Verzinkt

8003537 **F** 6 Plätze, gerade Anordnung
 ⌀ 2 x 0,6 x 0,58

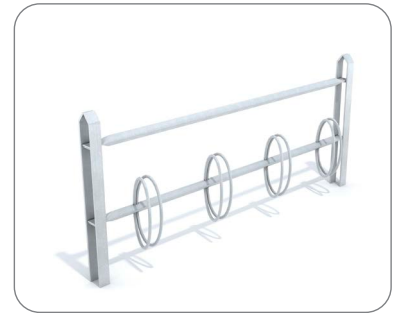

Fahrradständer Zeta Verzinkt

8012657 **CC** 4 Plätze
 8012661 **CC** Endpfosten
 ⌀ 2,06 x 0,22 x 0,91

Fahrradständer & -Unterstände



Fahrrad-Anlehnbügel Zeta Verzinkt

8012654 **CC**
 ⚙️ 0,1 x 0,06 x 0,91



Fahrrad-Poller Sculptor Schwarz

8003151 **CC**
 ⚙️ 0,27 x 0,09 x 0,91

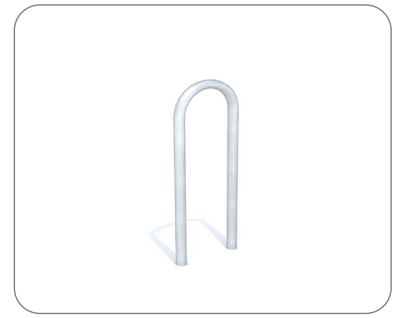

Fahrrad-Anlehnbügel Sagitta Verzinkt

8003148 **CC**
 ⚙️ 0,05 x 0,32 x 0,9



Fahrrad-Anlehnbügel Rosenlund

8079171 **CC** Rot
 8079172 **CC** Grün
 8079173 **CC** Blau
 8079170 **CC** Dunkelgrau
 8079169 **CC** Verzinkt
 ⚙️ 0,53 x 0,32 x 0,88

CC: Zum Einbetonieren



Fahrrad-Anlehnbügel Rosenlund

8079166 **OM** Rot
 8079167 **OM** Grün
 8079168 **OM** Blau
 8079165 **OM** Dunkelgrau
 8079163 **OM** Verzinkt
 ⚙️ 0,53 x 0,32 x 0,88

OM: Zum Aufdübeln



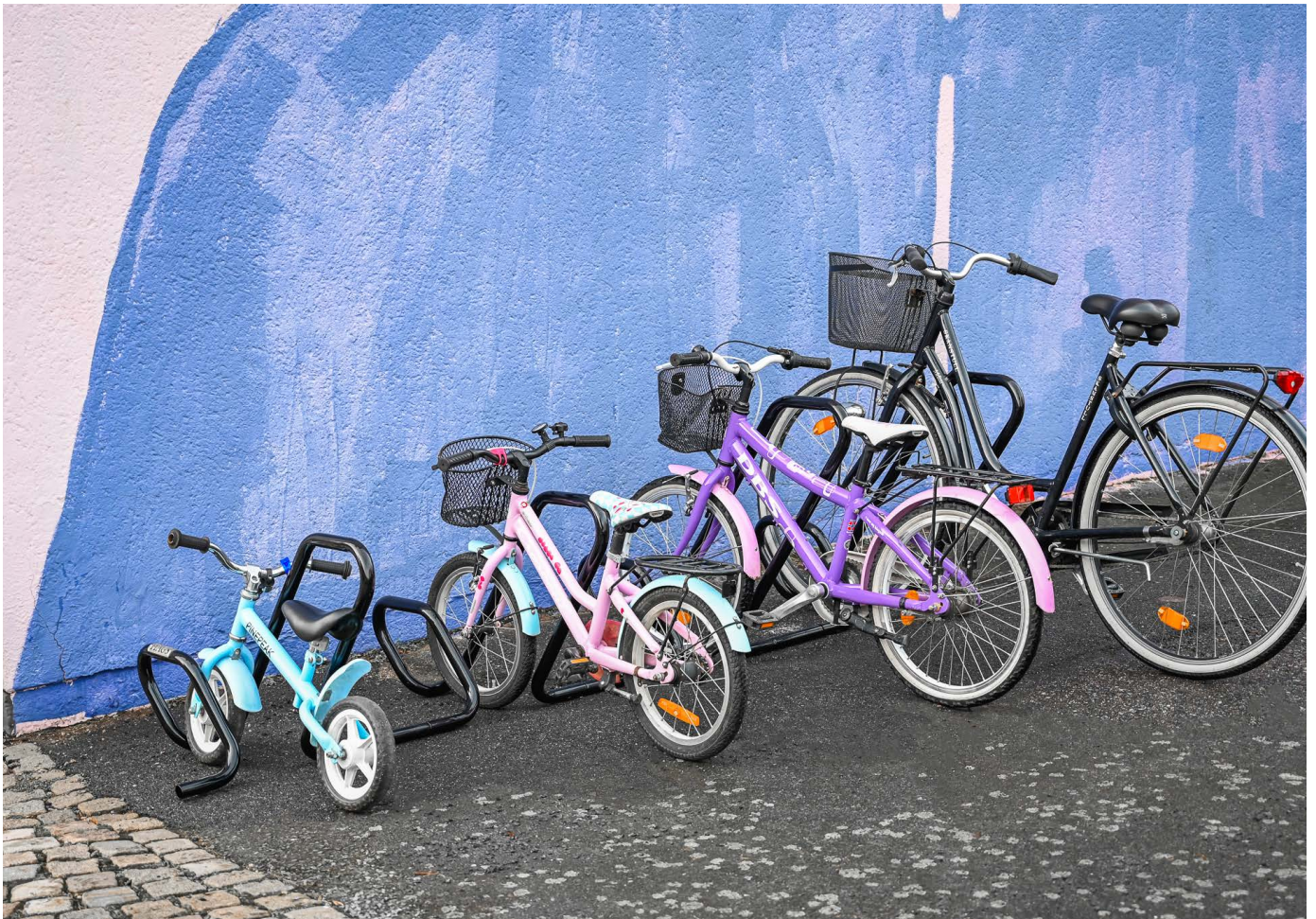

Fahrradständer Lyra Hoch

8090164 Schwarz
8090165 Grau
☛ 0,5 x 0,81 x 0,7



Fahrradständer Lyra Niedrig

8090154 Schwarz
8090159 Grau
☛ 0,5 x 0,7 x 0,54



Erweiterung Fahrradständer Lyra Hoch

8090169 Schwarz
8090171 Grau
☛ 0,7 x 0,81 x 0,7



Erweiterung Fahrradständer Lyra Niedrig

8090167 Schwarz
8090168 Grau
☛ 0,7 x 0,7 x 0,54

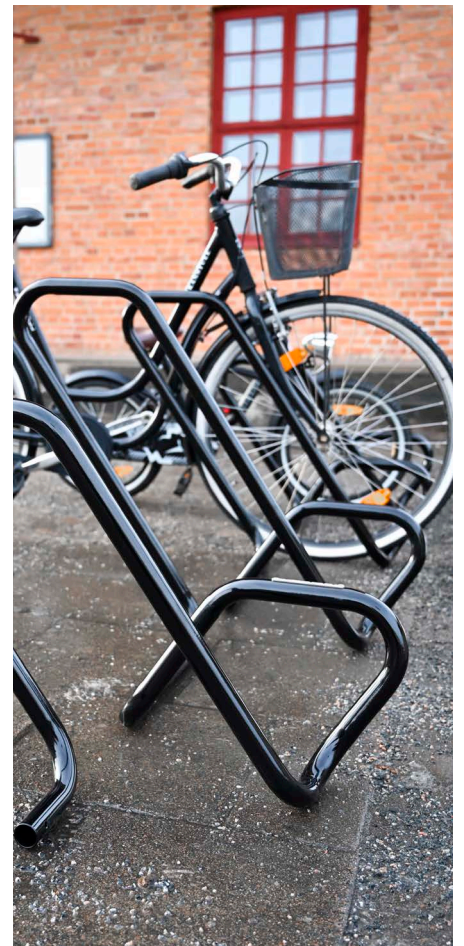



PAVILLONS & PERGOLEN

Ein Schutz vor Sonnen und Regen auf öffentlichen Plätzen ist sowohl für Erwachsene als auch für Kinder wichtig und bietet darüber hinaus ein optisches Highlight.

Unsere Pergolen sind ebenfalls ein Hingucker und können zum Eingrenzen von einzelnen Bereichen verwendet werden.



Pergola 1 Sektion Nordische Kiefer
8063266 S Dunkelbraun
☛ 2 x 2 x 2,4



Pergola 2 Sektionen Nordische Kiefer
8063260 S Dunkelbraun
☛ 4 x 2 x 2,4

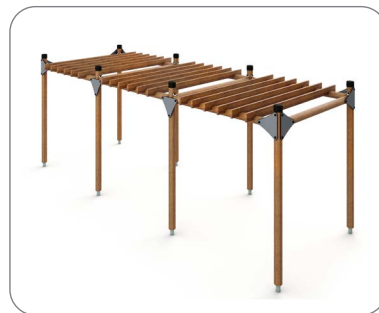

Pergola 3 Sektionen Nordische Kiefer
8063258 S Dunkelbraun
☛ 6 x 2 x 2,4

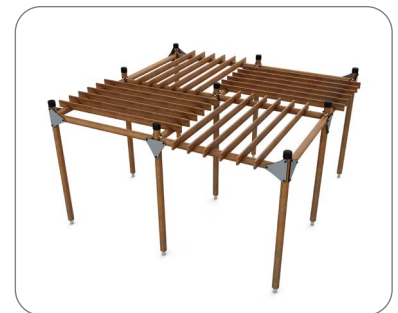

Pergola 4 Sektionen Nordische Kiefer
8063245 S Dunkelbraun
☛ 4 x 4 x 2,4



19

Pavillon Palma Nordische Kiefer
8030689 S Pfosten *Grau*, Wandelement *Weiß*
☛ 4,8 x 4,2 x 3,16



17

Pavillon Miami Nordische Kiefer
8020955 S Pfosten *Grau*, Wandelement *Weiß*
☛ 3,2 x 3,7 x 2,9



AUSSENRAUM-ZUBEHÖR

Zubehör für Außenbereiche wie Produkte zur Verkehrsregelung und für die Sicherheit von Fußgängern und weitere praktische Alltagshelfer in öffentlichen Bereichen.



Zaun City-Form

8003107 Schwarz, Teilstück + 1 Pfosten
8003108 Schwarz, Endpfosten, Ø 89 mm
☛ 2 x 0,1 x 0,9



Poller City-Form

8003109 Schwarz, Ø 89 mm mit Schloß
8003110 Schwarz, Ø 133 mm
8003111 Schwarz, Ø 133 mm, mit Schloß
☛ 0,09 x 0,09 x 0,9



Parkplatzbegrenzung Laufender Meter

8003546 **CC** 45x190, einzeln
 8003549 **CC** 45x143, einzeln
 8003552 **F** 45x143, einzeln



Parkplatzbegrenzung Laufender Meter

8003556 **CC** 45x190, doppelt
 8003557 **CC** 45x143, doppelt
 8003554 **F** 45x143, doppelt



Pfosten für Parkplatzbegrenzung

8003541 **Verzinkt**, für 8003546/8003556
 8003542 **Verzinkt**, für 8003549/8003557

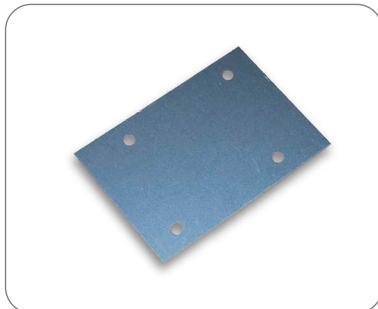

Verbindung für Parkplatzbegrenzung

8003543



Betonverankerung für Parkplatzbegr.

8003544

☞ 0,4 x 0,3 x 0,5



Verankerung für Parkbänke

8025744 **S** **Verzinkt**, 1 Paar

☞ 0,94 x 0,62 x 0,25



Verkehrsbegrenzung/Poller

8012759 **CC** mit integriertem Schloß
 8012763 **CC** für Vorhängeschloß

☞ 0,09 x 0,09 x 0,9



Bodenabdeckkappe für Poller

8012762 **Verzinkt**, für Poller

8012610 **Verzinkt**, für Poller City-Form



Schlagbaum

8012769 **CC** **Grau**, 2,6 m

8012770 **CC** **Grau**, 1,6 m

8012771 **CC** **Grau**, 2,1 m

☞ 2,6/2,10/1,60 x 0,1 x 0,7



Bewässerungstank

8034919 z. B. für Blumenkübel Flox



Teppichklopfstange

8000674 **F** **Verzinkt**

☞ 3 x 1,15 x 1



Weihnachtsbaumständer (mit Deckel)

8012717 **CC** **Verzinkt**, Ø 250 mm

8012719 **CC** **Verzinkt**, Ø 150 mm

☞ 0,3 x 0,45 x 1



SHADE STRUCTURES

Beschattungssysteme werden in der heutigen Zeit mit steigenden UV-Werten immer wichtiger, egal ob für Kinder beim Spielen oder für Erwachsene, die sich länger an einem Ort aufhalten.

Shade Structures ist ein weltweit führender Hersteller von Beschattungssystemen und verfügt über mehr als 25 Jahre Erfahrung in diesem Bereich. Shade bietet eine robuste und moderne Lösung, die ganzjährig einsetzbar ist und sich an die Umgebung und den Anwendungszweck anpassen lässt.

Wir übernehmen für Sie die komplette Projektentwicklung von der Technik, über das Design bis hin zur Montage.

Unsere Kunden kommen aus den unterschiedlichsten Bereichen wie z. B. Kommunen, Schulen, Einkaufszentren, Hotels, Flughäfen oder Bahnhöfen.



Schutz vor Sonne und Regen



Verbesserte
Luftzirkulation



Blockt bis zu 96% der
UV-Strahlung



Reduzierung bis
zu 25 °C



Leichte Wartung



10 Jahre Garantie







Tension Sail

4 Pfosten / 1 Gewebe-Seigel
 ☉ Min: 6 x 6 m / Max: 12 x 12 m



Mariner

4 Pfosten / 1 doppellagige Gewebeabdeckung
 ☉ Min: 6 x 6 m / Max: 9 x 9 m



Wave

4 Pfosten / 1 Gewebeabdeckung
 ☉ Min: 6 x 6 m / Max: 7,6 x 7,6 m

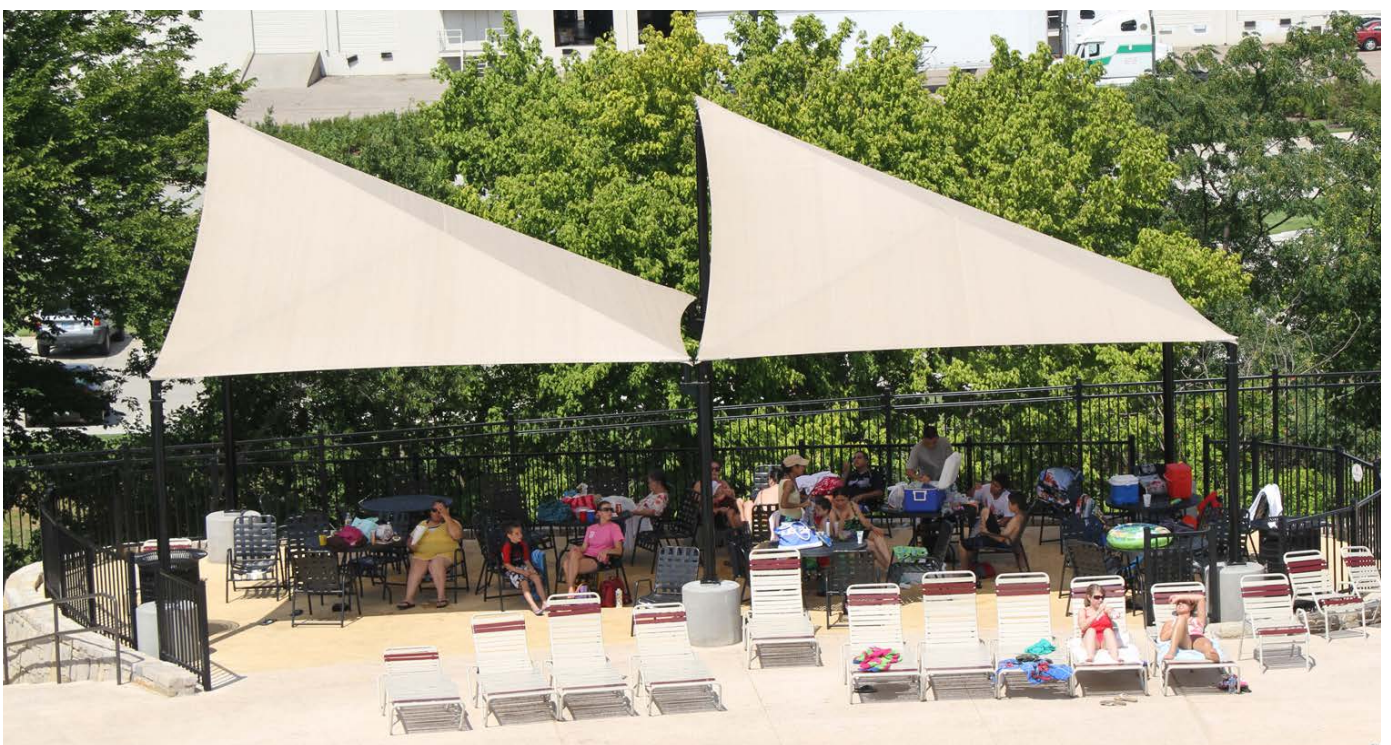



Hip
4 Pfosten / 1 Gewebeabdeckung
☛ Min: 3 x 3 m / Max: 12 x 12 m



Full Cantilever
2 Pfosten / 1 Gewebeabdeckung / 2 Querausleger
☛ Min: 6 x 4,25 m / Max: 9 x 6 m



Single Post Cantilever
1 Pfosten / 1 Gewebeabdeckung / 1 Querausleger
☛ Min: 3,65 x 3,65 m / Max: 4,25 x 4,25 m





Unsere Sonnenschutzlösungen
blocken bis zu

96%

der schädlichen UV-Strahlung,
wodurch die Haut geschützt und
eine angenehme Temperatur unter
dem Sonnenschutz erreicht wird.

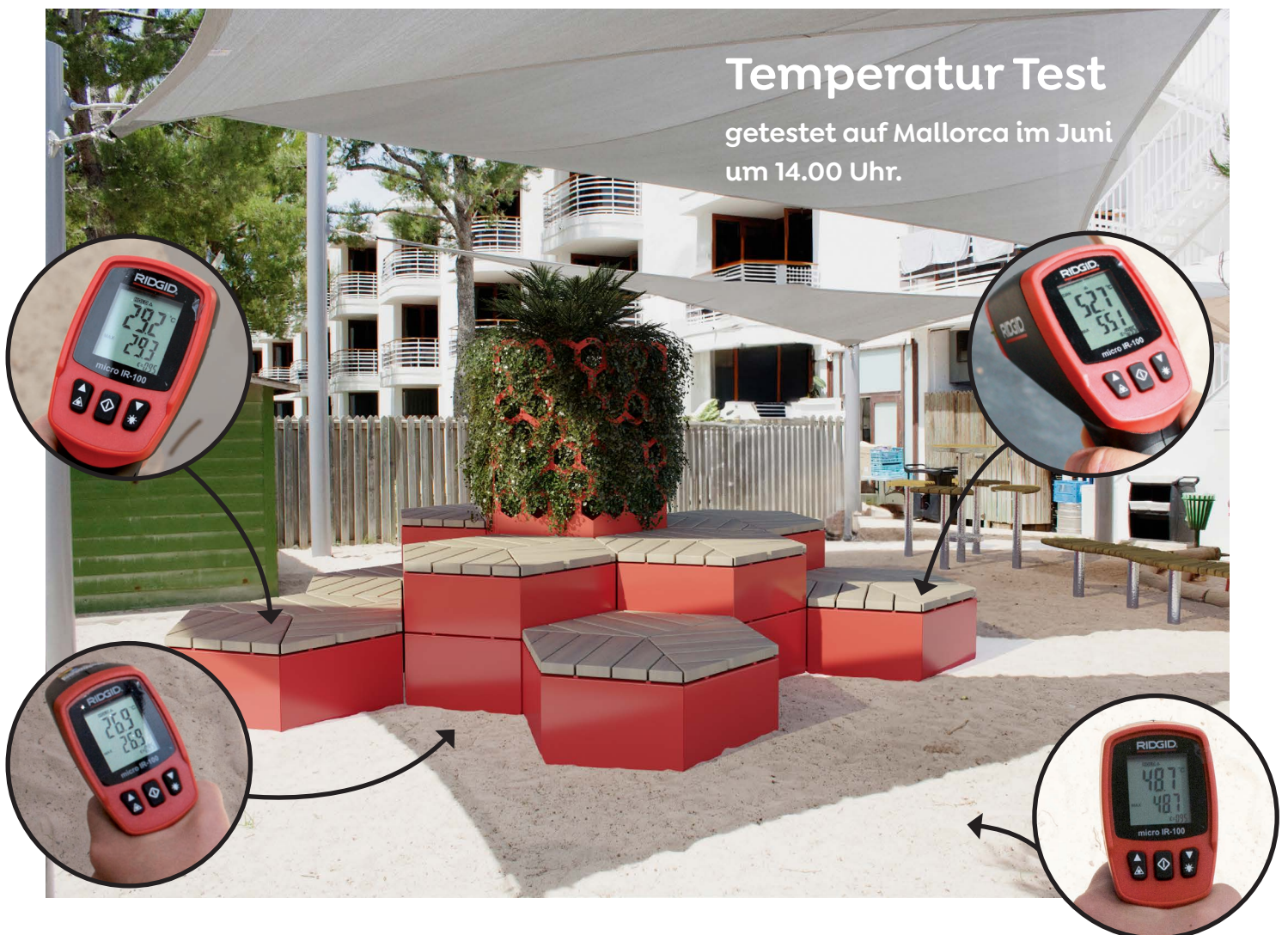

Temperatur Test

getestet auf Mallorca im Juni
um 14.00 Uhr.

Location	Temperature (°C)
Under canopy	52.7
On planter	28.9
On ground (shaded)	28.9
On ground (sun)	48.7



Verwandelt Außenbereiche in UV-geschützte Orte.

- Mikroperforierte Gewebestoffe lassen die Luft im beschatteten Bereich zirkulieren und kreieren so eine deutlich kühlere Atmosphäre in diesem Bereich.
- Die Stoffe sind so angefertigt, dass sie auch extremen Windstärken und Schneelasten standhalten.
- Alle Gewebestoffe unterliegen einer 10-jährigen Herstellergarantie.
- Sie sind wartungsfreundlich und einfach zu reinigen. Sie verfügen über eine Lebensdauer von deutlich über 10 Jahren und sind so verarbeitet, dass sich die Nähte weder auflösen noch reißen.
- Wir bieten eine Vielzahl von unterschiedlichen Gestaltungskonzepten, bei denen der Kunde sich die Farben sowohl für das Gewebe als auch für die Stahlkomponenten auswählen kann.

Farboptionen Stahl

			
Schwarzgrau RAL7021	Schokoladenbraun RAL8017	Schwarzgrün RAL6012	Kobaltblau RAL5013
			
Reinweiß RAL9010	Beige RAL1001	Zinngelb RAL1018	Signalgrau RAL7004

Die Stahlfarben, die hier in dieser Broschüre abgebildet sind, dienen ausschließlich zu Demonstrationszwecken und unterliegen den üblichen, durch Abdruck auf Papier bedingten Einschränkungen und können daher farblich vom Original geringfügig abweichen. Die Gewebeabdeckungen sind in einer Vielzahl von Farben erhältlich. Wir beraten Sie gerne bei Ihrer Farbauswahl. Bitte setzen Sie sich mit uns in Verbindung, falls Sie ein Original-Muster der Gewebe- oder Stahlbauteile benötigen.

FARBEN



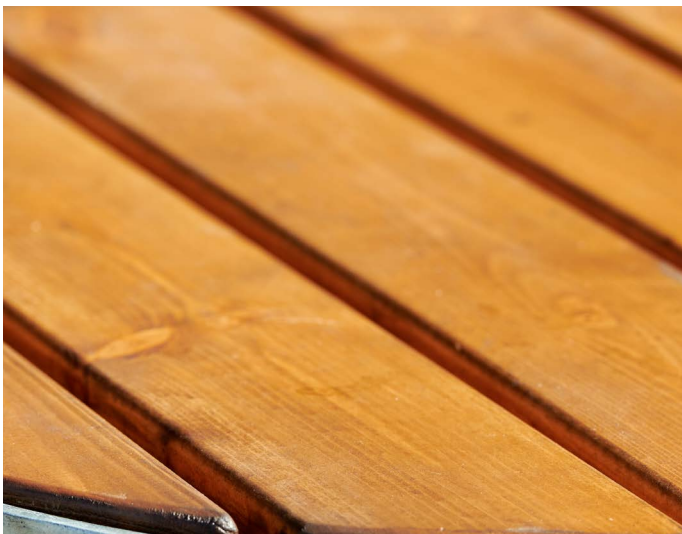









Wir sind uns bewusst, dass jede Umgebung einzigartig ist. Einige benötigen Farben, die sich in die Umgebung einfügen, andere wiederum Farben, die hervorstechen. Auf diesen beiden Seiten finden Sie unsere Standardfarben. Wenn Sie Ihre Möbel individuell auf Ihre Umgebung abstimmen möchten, haben wir ebenfalls eine Lösung für Sie*.



Stahl (Pulverlackiert)

 Carnival Rot NCS S 1580-Y90R	 Rosenlund Blau NCS S 3040-B10G
 Rosenlund Rot NCS S 1070-Y90R	 Rosenlund Grün NCS S 3040-B70G
 Blassgrün RAL 6021	 Schwarzgrün RAL 6012
 Resedagrün RAL 6011	 Fenstergau RAL 7040
 Weißgrün RAL 6019	 Titaniumgrau MW 112 F
 Limettengrün BS 12E51	 Weißaluminium RAL 9006
 Minzgrün RAL 6029	 Stahlgrau NCS S 3500-N
 Spektrum Blau NCS S 3060-R80B	 Tornadograu NCS S 4500-N
 Arena Blau RAL 5002	 Grau NCS S 5000-N
 Spektrum Gelb NCS S 1070-Y10R	 Sturmgrau NCS S 6502-B
 Orangegelb NCS S 0585-Y30R	 Anthrazitgrau RAL 7016
 Rubinrot RAL 3003	 Schwarz RAL 9005
 Weiß RAL 9010	

Holz

 Teakrot NCS S 4050-Y60R	 Kieselgrau NCS S 3005-G80Y
 Parkgrün NCS S 8010-B90G	 Weiß NCS S 1502-Y
 Dunkelbraun NCS S 3030-Y10R	 Transparent Weiß
 Silbergrau	 Teerschwarz
 Rotbraun NCS S 2570-R	 Moosgrün NCS S 5040-G50Y
 Waldgrün NCS S 6030-G	 Naturbraun NCS S 1030-Y10R



HPL

- | | |
|---|--|
|  Vibrant Grün
NCSS 2060-G30Y |  Antilopenbraun (Beige)
NCSS 3010-Y30R |
|  Folkstone Grau
NCSS 2500-N |  Sturmgrau
NCSS 6502-B |
|  Carnival Rot
NCSS 1580-Y90R |  Perlweiß
NCSS 0500-N |
|  Spektrum Blau
NCSS 3060-R80B |  Safrangelb
NCSS 1050-Y20R |
|  Pacific Blue
NCSS 2050-R90B | |

*Abhängig von Verfügbarkeit und Zuschlägen.
Wenden Sie sich an Ihren HAGS-Vertriebsmitarbeiter für genaue Farboptionen und Lieferzeiten.

Die tatsächlichen Farben können aufgrund von Bildschirm- und Druckbeschränkungen variieren.

Änderungen der Farben sind vorbehalten.

Beton

-  Grau
-  Weiß

Kunststoff (Rec.)

-  Dunkelbraun



Widerstandsfähigkeit gegen Rost und Ausbleichen

Ob bei eisigen Temperaturen in Skandinavien oder in der heißen Sonne des Mittelmeers - unsere Materialien und Veredelungen haben alles überstanden, ohne zu rosten oder zu verblassen.



Schlagprüfung

Wir testen neue Materialien bis zur Bruchgrenze, selbst wenn es Hammerschläge bei -20°F bedeutet, um Festigkeit, Haltbarkeit und Sicherheit zu gewährleisten.



Gewichtsbelastung

Wir testen jedes Produkt nach der entsprechenden EN-Norm, um sicherzustellen, dass es das Gewicht der Benutzer tragen kann.



Zyklusprüfung

Wir möchten, dass jeder unsere Produkte ununterbrochen nutzen kann, deshalb ziehen wir eine Vielzahl von Stresstests in Betracht, die während zyklischer Tests verwendet werden, um zu versuchen, ein Produkt an seine Grenzen zu bringen.



Vandalismus-Tests

Freizeiträume im Freien sind unerwarteten Extremen ausgesetzt, also erwarten wir sie. Schweißbrenner, Hammerschläge, Messerschnitte - wir testen alles.





Nordische Kiefer

Unser FSC-zertifiziertes Kiefernholz stammt aus skandinavischen Wäldern, wo die Bäume langsam wachsen und eine sehr dichte und kompakte Qualität entwickeln.



Stahl

Wir verwenden nur Baustahl, der so konstruiert ist, dass er wiederholtem Gebrauch und starken Stößen standhält. Das Material wird einer Reihe von Behandlungen unterzogen, die seine Haltbarkeit und Widerstandsfähigkeit erhöhen.



Hartholz

Unser gesamtes Hartholz ist FSC-zertifiziert und stammt aus verantwortungsvoll bewirtschafteten Wäldern. Unser Holzschneideprozess ist vollständig computerisiert und reduziert die Abfallmenge.



Recycelter Kunststoff

Für unsere Parkmöbel aus Kunststoff verwenden wir recyceltes Polyethylen.



Wir empfehlen eine regelmäßige Inspektion und Wartung gem. unseres Leitfadens "HAGS Inspektion & Wartung Park- & Stadtmöbel".

HAGS®



hags.de | info@hags.de | 06466 9132-0